

ARROWS



Arrows / Shafts

Arrows/Shafts Aluminium.....	74
Arrows/Shafts Carbon.....	78
Arrow Fiberglas.....	74
Arrows/Shafts Wood.....	70

Arrow Accessories

Feathers/Vanes.....	89
Inserts/Outserts.....	98
Nocks.....	95
Arrow Points.....	100
Wraps.....	88

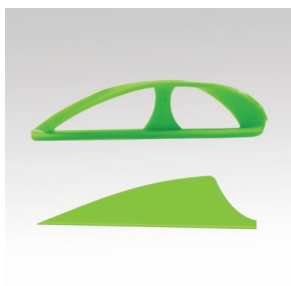

Pfeile und deren Komponenten sind unverzüglich auf Gewährleistungsansprüche hinsichtlich auf Komponenten und Geradheit zu prüfen. Sollten am Pfeil vor der Nutzung eigenmächtig Veränderungen durchgeführt werden, entfällt die Gewährleistung. Da Pfeile und deren Komponenten Verbrauchsmaterialien sind, ist eine Gewährleistung nach deren Benutzung ausgeschlossen. Pfeile sind vom Fachhandel zu kürzen oder zu richten, um einer eventuellen Verletzungsgefahr vorzubeugen. Der Pfeilspine muss passend für den Bogen und Nutzer ausgesucht werden, um Materialdefekte und Verletzungen zu vermeiden. Tabellen der Hersteller geben hierzu Informationen bzw. lassen Sie sich fachlich beraten. Bitte beachten Sie auch die Hinweise auf den Darstellungen "9 Schritte zu 10 Ringen", die weitere Hinweise zur Pfeilnutzung (z.B. richtiges Pfeilziehen) geben. Sollte Ihnen diese Übersicht nicht oder nicht mehr vorliegen, fordern Sie diese bitte an.

Pfeile sind vor Nutzung stets auf Unversehrtheit zu prüfen. Sind Defekte erkennbar, hat der Nutzer sich umgehend mit dem Fachhandel in Verbindung zu setzen, der dann darüber entscheiden kann, in wie weit der Pfeil noch zur Nutzung geeignet ist. Wir haften nicht für unsachgemäßen Gebrauch!

Arrows and their components have quite after receipt to be checked regarding defects or possible complaints. In case of changing something on the arrows, there can be no complaints be considered. Arrows and their components are consumable materials, complaints after their use can also not be considered. Shortening as well as adjusting of arrows should be done by your dealer to prevent any injuries. The spine of the arrow has to be chosen suitable regarding the bow, to avoid material defects or injuries, too. We recommend to read carefully our instructions "9 steps to 10 rings" which include more detailed information (f. i. right draw). If you do not have this information sheet anymore, please advise and we will send it to you, of course.

In general, arrows have to be checked concerning intactness. If there are any damages obvious, the user has to contact his dealer immediately. The dealer can after a conversation decide whether the arrows are still able to be shot or not. We do not take any responsibility or liabilities for incorrect use!

Die Mindestbestellmenge bei Pfeilen und Pfeilschäften beträgt 12 Stück pro Modell/Spine und Art der gewünschten Zusammensetzung. Abweichungen von dieser Menge sind nach Absprache mit dem Verkaufsteam teilweise möglich. Kleinstmengen unterliegen einem Mindermengenprozentaufschlag. Angegebene Preise in der Preisliste zeigen den Einzelpreis pro Stück unter Voraussetzung der beschriebenen Abnahmemenge. Bei Anfertigungen von Komplettpfeilen kann eine Verringerung der Mindestbestellmenge auch zu einem abweichenden Preis führen, den wir Ihnen aber gern kalkulieren. Bitte fragen Sie an.

Sollten Sie Komponenten, Längen, etc. für die Komplettpfeilbestellung nicht benennen, senden wir Ihnen ungekürzte Pfeile mit variablen Standardkomponenten.

Minimum order quantity for arrows and shafts are 12 pcs per model/spine and targets 12 pcs with same components for arrows, too.

Changes in quantity will be possible if it is accepted by our sales team. Please note that a quantity less than mentioned 12 pcs can lead to a changed price.

Please get in contact with us and we will be pleased to calculate this item for you.

Copyright **BLACK FLASH Archery GmbH** Germany. Kein Teil dieses Kataloges darf ohne schriftliches Einverständnis des Herausgebers reproduziert, fotokopiert oder digitalisiert werden. Alle anderen erwähnten Firmennamen und Logos (Warenzeichen) unterliegen den Eigentums- und Nutzungsrechten der jeweiligen Firmen. Technische Änderungen der abgebildeten und beschriebenen Artikel, die der Verbesserung dienen, sind vorbehalten.

WILLKOMMEN IN DER FASZINIERENDEN WELT DER PFEILE

Die Auswahl der passenden Modelle scheint für viele ein ungreifbares Thema zu sein.

Wir haben uns daher bemüht, Ihnen mit den nachfolgenden Informationen eine Auswahlhilfe zu geben.

Sollten Sie zur Wahl der passenden Pfeile für Ihre Kundschaft bevorzugt auf die Beratung unseres geschulten Fachpersonals zurückgreifen wollen, freuen wir uns sehr über Ihren Anruf.

Unterstützende Angaben zur Bestimmung des zum Bogen passenden Pfeiles:

- Bestimmung der **Bogenart** (Compoundbogen, Langbogen, Recurvebogen)
- Berücksichtigung der **Rollenform** bei Compoundbögen sowie der **Bogenbauart** (One Cam / Two Cam)
- Ermittlung und Angabe des **tatsächlichen Bogenzuggewichtes** unter Beachtung der individuellen Auszugslänge und unter Zuhilfenahme einer Bogenwaage (Maßeinheit lbs).
ACHTUNG: Die Auszugslänge wird ermittelt vom tiefsten Punkt des Griffes plus 1 3/4". Der Wert entspricht meist nicht der Pfeillänge!
 → Sollte Ihnen eine angenäherte Aussage über das Bogenzuggewicht ausreichen, können Sie diesen Wert auch vom unteren Wurfarm des Bogens ablesen und diesen Wert zur Orientierung in den Tabellen verwenden.
- Messen der **individuellen Pfeillänge** unter Zuhilfenahme eines Maßpfeiles (Maßeinheit Inch oder Zentimeter)
- Festlegung der **Pfeilwerkstoffe** entsprechend des Kundenwunsches (z.B. Aluminium, Carbon)
- Auswahl des passenden Pfeilspines in der Auswahltabelle des jeweiligen Herstellers (z.B. in der Auswahltabelle des EASTON-Kataloges) unter Zuhilfenahme der ermittelten Daten aus Punkte 1-5.

Ermittlung der individuellen Pfeillänge

Nehmen Sie einen leichten Bogen sowie einen Maßpfeil und gehen in den individuell vollen Auszug, bei dem Sie sich wohlfühlen. An der Skala des Maßpfeiles können Sie nun Ihre Pfeillänge ablesen lassen. Sollten Sie keinen Maßpfeil zur Hand haben, nutzen Sie einen überlangen Pfeil und lassen ihn von einer zweiten Person an der Bogenvorderkante markieren. Messen Sie von dieser Markierung bis zum Nockboden und ermitteln Sie nun die Länge Ihres Pfeiles.

Dieses Vorgehen kann sowohl für Recurve- als auch Compoundbogenschützen vonstatten gehen.

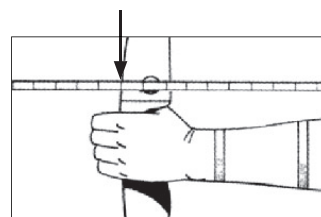

Angabe der gewünschten Pfeillänge

Sollten Sie keine spezielle Pfeillänge vorgeben, liefern wir Ihnen den Pfeil im ungekürzten Herstellermaß.

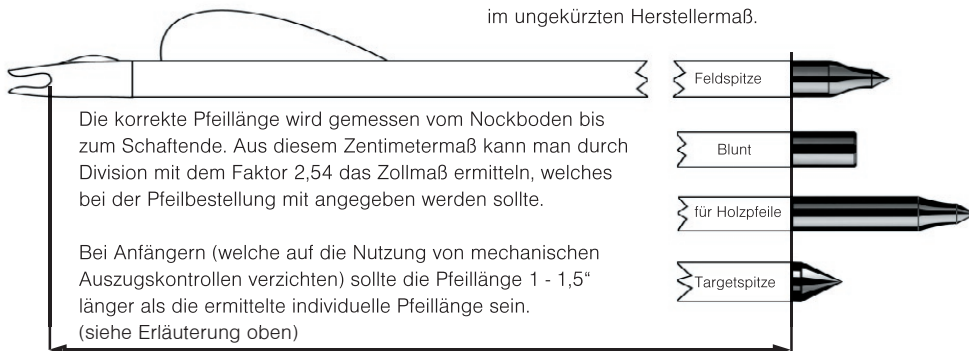

MAßPFEIL



Spezieller, überlanger, benockter Aluminiumpfeil ohne Spitze. Ausgestattet mit Markierungen in Zollabständen zur Bestimmung der individuellen Pfeillänge.

Bestell-Nr: 20 199
order number

Festlegung der Nockstellung des Pfeiles

Nockstellung

Nock- / Federstellung für alle Bögen, die ohne mechanische Hilfen durch Fingerauslösung abgeschossen werden und mit einer Recurvepfeilaufgabe ausgestattet sind.

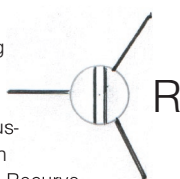

This kind of nock position is used from finger shooters (=any shooter who do not use a mechanical help/release for shooting) and on bows with a recurve arrow rest.

Geben Sie diesen Informationscode R oder C bitte bei Ihrer Bestellung an. Ohne den Vermerk liefern wir automatisch die R- Nockstellung.

Nock- / Federstellung bei Compoundbogen mit Releaseauslösung und Compoundpfeilaufgabe.



This kind of nock position is used from a shooter who is using a mechanical help (release) and who has a special compound rest mounted on the bow.

Wahl der Befiederung

Auf Anfrage fertigen wir Ihnen Ihre Pfeile auch gern mit vom Standardsortiment abweichenden Federkomponenten (Abweichungen in Größe, Art, Material). Auch den Wünschen nach abweichenden Befiederungsarten wie z.B. Drallbefiederungen kann entsprochen werden. Möchten Sie Ihre Pfeile individuell z.B. durch die Verwendung von Wraps von handelsüblichen Modellen abändern, so berücksichtigen wir dies auch gern in der Fertigung. Der Individualität sind kaum Grenzen gesetzt. Bitte fragen Sie nach einem speziellen Preisangebot an.

Pfeilschaftgrößenkennung ALUMINIUM

Die ersten aufgetragenen Zeichen auf Aluminiumpfeilen kennzeichnen das Schaftmodell (Legierungsart). - Im Beispiel entspricht dies X 7.



Die folgenden beiden Ziffern stehen für den Außendurchmesser, der dann in vierundsechzigstel Zoll angegeben wird. z.B. bedeutet die Zahl 25 in der Ziffernfolge das Maß 25/64". Das zweite Ziffern paar steht für die Wandstärke, welche in tausendstel Zoll dargestellt wird. So steht die 14 im Spine für das Maß 0,014".

Pfeilschaftgrößenkennung CARBON

Durchmesser des Aluminiumkernrohrs z. B. 12 = 12/64" A.D. Wanddicke des Aluminiumkernrohrs z.B. 06 = 0,006" Wanddicke



Serienbuchstabe für diesen Schaft des Modells 1206

Spine (Durchbiegung in tausendstel Zoll) bei 28" Auflageweite für alle Größen

Abnahmemengen : Der Einzelpreisangabe der Pfeile in den Preislisten bezieht sich auf eine Mindestabnahmemenge von 12 Stück/Modell/Bestellung. Kleinstmengen werden bei vielen Modellen ermöglicht, müssen aber mit einem Mindermengenprozentschlag versehen werden.

TAMAX

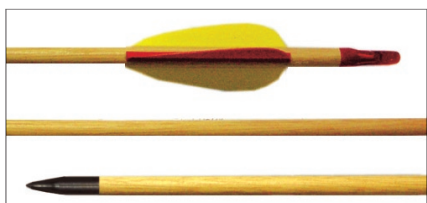
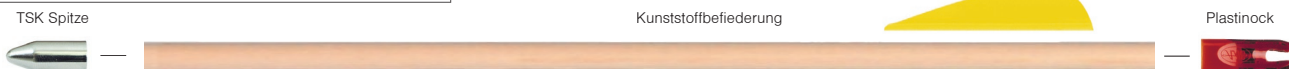

Kostengünstiger 5/16" Holzkomplett Pfeil (UG) für Recurvebögen bis max.ca. 30 lbs. Ausgestattet mit einer ca. 2 3/8" Kunststoffbefiederung in den Farben gelb/gelb/rot und einer Metallspitze. Eine Änderungsmöglichkeit der Befiederungsfarben und das Kürzen ist bei diesem Modell nicht vorgesehen. Der Pfeil ist in zwei Ausführungen erhältlich.

Geeignet für Recurve- und Langbögen bis max. 30 lbs.



Inexpensive wooden arrow. Used in the leisure sector for recurve or longbows up to 30 lbs. The arrow consists of the wooden shaft, a point, the Platinock and three standard vanes 2 3/8" red, red, yellow.

Kompatibilitätstabelle / Spinewerte

Schaft Ø	Schaft-Länge	Spitze	Modell Nr.
5/16	ca. 30"	Feldspitze	351
5/16	ca. 27"	Nickelspitze	352

Pfeil- Bestell-Nr: 22 + _____

order number Modell Nr. / model no

FINJO



Der ideale Holzpfeil für den Freizeitbereich. Bestückt mit 3" Solid Qualitäts- Naturfedern von Gateway, aus ungespinten Hölzern hergestellt. Unspined wooden arrow, available in two lengths. The arrow consists of the wooden shaft, a TSK point, an Arizona Nock and three 3" natural quality vanes.

Kompatibilitätstabelle / Spinewerte

Schaft Ø	Schaft-Länge	Spitze	Nock
5/16	ca. 24"	TSK	Arizona
5/16	ca. 26"	TSK	Arizona
5/16	ca. 28"	TSK	Arizona
5/16	ca. 30"	TSK	Arizona

Geeignet für Recurve- und Langbögen bis max. 30 lbs.

Ungespint (UG) = Die verwendeten Holzschäfte wurden nicht handverlesen und es erfolgte keine separate Ermittlung der Pfeil-/Zuggewichte. —————>>>> Holz ist ein Naturprodukt und kann sich verziehen. Eine flache Lagerung der Pfeile / Schäfte ist somit notwendig.

825

Komplett Pfeil - B.-Nr: 22 354 + _____

order number Länge / length

GEKURO*



Farbenfrohe 5/16 Holzpfeile mit 3" Truthahnbefiederung, einem AAE-Nock und einer TKS Spitze. Auf dem eingefärbten gelben Schaft setzen sich die beiden gelben solid Federn in Kombination mit der KURO Feder optimal ab. Dank dem ungespinten Holzschafte ein preislich ansprechender Freizeitpfeil aus deutscher Produktion.

Länge: ca. 31,5"

Eine Änderung der Standardkomponenten oder Farben ist in Abstimmung mit unserem Team meist möglich.

Geeignet für Recurve- und Langbögen bis max. 30 lbs.

Optional auch als 72er Display mit farblichen Verkaufseinheiten von je 6 Pfeilen mit gleicher KURO-Leitfederfarbe

DISPLAY / 72: # (D)

Pfeil - Best.-Nr: 22 393 + _____

order number KURO-Farbe

RANTOS - Set (3/Pack)*

Geeignet für Recurve- und Langbögen bis max. 30 lbs.



3er Komplett Pfeilset inkl. Instruktion. Verarbeitet wurden 3" Solid Qualitäts-Naturfedern, Konus Nock, TSK Spitze und ungespinte Hölzer.

Ansprechend verpackt als Set zum Aufhängen per EURO-Lochung.

Unspined wooden arrow, available in 32". The arrow consists of the wooden shaft, a TSK point, an plastic Nock and three 3" natural quality vanes. Set consists 3 arrows per pack.

2300

Komplett Pfeil - B.-Nr: 22 390 32

order number

RASANO - Set (3/Pack)*

Geeignet für Recurve- und Langbögen bis max. 30 lbs.



Komplett Pfeilset besteht aus 3 ungespinten 5/16 Holz Pfeilen mit Kunststoffaufsatz, einem Konus-Nock und einer 3" Natur SOLID -Befiederung. Die unterschiedlichen Modelllängen lassen durch die verschiedenen Befiederungsfarben gut unterscheiden.

Ansprechend verpackt als Set zum Aufhängen per EURO-Lochung.

The arrow package consists of a 3x wooden shaft, a plastic attachment, Konus Nock, 3" SOLID natural feathers and will be supplied in diff.shaft length.

2298

Komplett Pfeil - B.-Nr: 22 380 + _____

order number Länge / length

* Vertriebsbeschränkung: Versand/Vertrieb ausschließlich in den EU-Raum

Pfeil FLU FLU



Ausführung Four Solid FLU Flu

Der Komplett Pfeil besteht aus dem Zedernholz Pfeilschaft 11/32 40-45 lbs (anderer Spine möglich), der BF3 Spitze, dem Arizona Nock, einer Vierfach-FLU FLU Drallbefiederung und wird vom Herstellermaß ungekürzt ausgeliefert. Andere Farben und Spine sind bestellbar.

Bestell-Nr: 22 362
order number arrow



COLOR THREE FLU FLU

- gerade 3-fach Befiederung
- durchwickelt
- nordische Kiefer 40-45 (anderer Spine möglich)

Bestell-Nr: 22 363

DK MAGNUM



Dunkel gebeizter Holz Pfeil mit Nockkerbe und 5,5" MAGNUM Befiederung (2xbarred, 1xweiß). Die dunkle Wicklung an den beiden Federansätzen rundet das traditionelle Erscheinungsbild ab. SPITZE: TKS BULLET MESSING, 100 gr (Änd.mögl.)

Stained Northern Pine arrow with 1 solid an 2 barred 5" feathers, TKS Bullet point and self-nock. Can be ordered in dif. spines.

Ihre Änderungswünsche berücksichtigen wir gern lt. der Information auf Seite 73.

Bestell-Nr: 22 371 + _____
order number arrow lbs

WIR FERTIGEN SONDERSERIEN

Ob Sie die Kombination NATURFEDERN mit ALUMINIUM oder bevorzugt CARBON mit NATURFEDERN wünschen oder einfach nur eine besondere Kreation im Holz Pfeilsegment anstreben... Sprechen Sie uns dazu gern an!

ION Traditional



Schraubspitze



HP Insert*



Der EASTON Komplett Pfeil besteht aus dem ION Pfeilschaft blau, dem ST Insert, einer TKS Schraubspitze, einem H Nock, einer Naturbefiederung solid in 4 Zoll shield (einmal blau, zweimal weiß) und wird vom Herstellermaß ungekürzt ausgeliefert. Spine: 500

Best.-Nr: 22 245 500 01 NF
order number arrow

Pfeil FLU FLU SPIRAL



Der Aluminiumpfeil TRIBUTE im Spine 1816 wurde hier mit einer spiralförmig aufgetragenen solid FLU-FLU Befiederung bestückt, mit einer AAE Nocke und mit Insert sowie TKS Schraubspitze ausgestattet.

Selbstverständlich können Sie sich auch andere Pfeilmodelle mit diesem aufwendigen Befiederungsdesign kalkulieren lassen. Selbst ein DOPPEL-SPIRAL-FLU-FLU ist im Anfertigungsportfolio umsetzbar.

Bestell-Nr: 22 142 18 16
order number arrow

Auswahlhilfe NORKI und FICHTE

Diese Auswahlhilfe entspricht allen NORKI sowie FICHTE Schäften und Fertigpfeilen. Sie enthält die möglichen Durchmesser und entsprechende Zuggewichte

Durchmesser 5/16	Durchmesser 11/32	Durchmesser 11/32
20 - 25 lbs (20) F	35 - 40 lbs (35) NK/F	vereinzelt möglich:
25 - 30 lbs (25) F	40 - 45 lbs (40) NK/F	70 / 80 / 90 lbs
30 - 35 lbs (30) NK/F	45 - 50 lbs (45) NK/F	>90 lbs in 3/8" auf Anfr.
35 - 40 lbs (35) NK/F	50 - 55 lbs (50) NK/F	
40 - 45 lbs (40) NK/F	55 - 60 lbs (55) NK/F	
45 - 50 lbs (45) NK	60 - 65 lbs (60) NK/F	
	65 - 70 lbs (65) NK	

Auswählerläuterung der Möglichkeiten:
NK = nord. Kiefer F = Fichte

Die Pfeilschäfte sind nach Gewicht sortiert.
Sortierung +/- 10 Grain
Shafts are selected according to the weight.
Weight tolerance +/- 10 grain.

Auswahlhilfe ZEDER

Diese Auswahlhilfe entspricht den Zentro Schäften und Fertigpfeilen. Sie enthält die möglichen Durchmesser und entsprechende Zuggewichte.

Durchmesser 5/16	Durchmesser 11/32
25 - 30 lbs (25)	40 - 45 lbs (40)
30 - 35 lbs (30)	45 - 50 lbs (45)
35 - 40 lbs (35)	50 - 55 lbs (50)
40 - 45 lbs (40)	55 - 60 lbs (55)
	60 - 65 lbs (60)

Zeder zeichnet sich dadurch aus, dass sie im Eigengewicht leichter ist als nordische Kiefer. Das Holz ist bei dieser Auswahl ebenfalls von geradem Wuchs, was an der Maserung erkennbar ist. Im Gegensatz zum leichten Vanillefarbton der nordischen Kiefer erscheint das Holz der Zeder jedoch heller.

Schaft FICHTE 5/16 ---- B.-Nr: 20 305 6 + _____
order number shaft lbs

Schaft Norki 5/16 ----- B.-Nr: 20 306 6 + _____
order number shaft lbs

Schaft ZEDER 5/16 ----- B.-Nr: 20 307 6 + _____
order number shaft lbs

Schaft FICHTE 11/32 ---- B.-Nr: 20 305 8 + _____
order number shaft lbs

Schaft Norki 11/32 ----- B.-Nr: 20 306 8 + _____
order number shaft lbs

Schaft ZEDER 11/32 ----- B.-Nr: 20 307 8 + _____
order number shaft lbs

Ausführung: SOLID

Tapered Field Spitze



SOLID - Naturbefiederung



Arizona Nock



Gummiblunt



Der Komplett Pfeil besteht aus dem Holzschaft Ihrer Wahl, der Tapered Field Spitze, dem Arizona Nock, einer Natur 3" SOLID Dreifachbefiederung und wird vom Herstellermaß ungekürzt ausgeliefert. Sollten Sie Pfeilkürzungen wünschen, bitten wir um exakte Angaben laut Beschreibung von Seite 73. Eine Änderung der Standard Komponenten oder deren Farben ist in Abstimmung mit unserem Team meist möglich.

BLUNT - WUNSCHAUSFÜHRUNG:

Wenn wir Ihren Pfeil mit einem Gummiblunt in der Grundausrüstung liefern sollen, notieren Sie bitte die Buchstaben BL hinter der Bestellnummer des Pfeils.

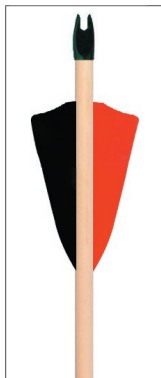

The arrow consists of: a wood shaft, the Tapered Field point, the Arizona Nock, 3" SOLID natural feathers and will be supplied in full shaft length. If you want to get a shorter arrow please inform us (see description on page 73). In general it is possible to change standard components or colours. Please contact our sales staff for details.

(#41)

Kompatibilitätstabelle / Spinewerte

Schaft Ø	Länge	Natur - Solid Befied.
5/16 (6)	ca. 32"	Shield ca. 3"
11/32 (8)	ca. 32"	Shield ca. 3"

NORKI Komplett Pfeil - B.-Nr: 22 306 + ___ + ___

order number arrow Durchmesser / diameter lbs

(#1054)

FICHTE Komplett Pfeil - Nr: 22 305 + ___ + ___

order number arrow Durchmesser / diameter lbs

(#849)

ZEDER Komplett Pfeil - B.-Nr: 22 307 + ___ + ___

order number arrow Durchmesser / diameter lbs

Ausführung: ECC

BF3 Spitze



ECC - Naturbefiederung



Arizona Nock



Gummiblunt



Der Komplett Pfeil besteht aus dem Holzschaft Ihrer Wahl, der BF3 Spitze, dem Arizona Nock, einer Natur 5" ECC Dreifachbefiederung und wird vom Herstellermaß ungekürzt ausgeliefert. Sollten Sie Pfeilkürzungen wünschen, bitten wir um exakte Angaben laut Beschreibung von Seite 73. Eine Änderung der Standard Komponenten oder deren Farben ist in Abstimmung mit unserem Team meist möglich.

BLUNT - WUNSCHAUSFÜHRUNG:

Wenn wir Ihren Pfeil mit einem Gummiblunt in der Grundausrüstung liefern sollen, notieren Sie bitte die Buchstaben BL hinter der Bestellnummer des Pfeils.



The arrow consists of: a wood shaft, the BF3 point, the Arizona Nock, 5" ECC natural feathers and will be supplied in full shaft length. If you want to get a shorter arrow please inform us (see description on page 73 for details). In general it is possible to change standard components or colours. Please contact our sales staff for details.

#435

NORKI Komplett Pfeil - B.-Nr: 22 316 + ___ + ___

order number arrow Durchmesser / diameter lbs

#1055

FICHTE Komplett Pfeil - Nr: 22 315 + ___ + ___

order number arrow Durchmesser / diameter lbs

#42

ZEDER Komplett Pfeil - B.-Nr: 22 317 + ___ + ___

order number arrow Durchmesser / diameter lbs

Kompatibilitätstabelle / Spinewerte

Schaft Ø	Länge	Natur - ECC Befied.
5/16 (6)	ca. 32"	Shield (s) oder Para (p) ca. 5"
11/32 (8)	ca. 32"	Shield (s) oder Para (p) ca. 5"

Ausführung: BARRED

BF3 Spitze



BARRED - Naturbefiederung



Arizona Nock



Gummiblunt



Der Komplett Pfeil besteht aus dem Holzschaft Ihrer Wahl, der BF3 Spitze, dem Arizona Nock, einer Natur 5" BARRED Dreifachbefiederung und wird vom Herstellermaß ungekürzt ausgeliefert. Sollten Sie Pfeilkürzungen wünschen, bitten wir um exakte Angaben laut Beschreibung von Seite 73. Eine Änderung der Standard Komponenten oder deren Farben ist in Abstimmung mit unserem Team meist möglich.

BLUNT - WUNSCHAUSFÜHRUNG:

Wenn wir Ihren Pfeil mit einem Gummiblunt in der Grundausrüstung liefern sollen, notieren Sie bitte die Buchstaben BL hinter der Bestellnummer des Pfeils.



The arrow consists of: a wood shaft, the BF3 point, the Arizona Nock, 5" BARRED natural feathers and will be supplied in full shaft length. If you want to get a shorter arrow please inform us (see description on page 73 for details). In general it is possible to change standard components or colours. Please contact our sales staff for details.

#853

NORKI Komplett Pfeil - B.-Nr: 22 326 + ___ + ___

order number arrow Durchmesser / diameter lbs

#1056

FICHTE Komplett Pfeil - Nr: 22 325 + ___ + ___

order number arrow Durchmesser / diameter lbs

#848

ZEDER Komplett Pfeil - B.-Nr: 22 327 + ___ + ___

order number arrow Durchmesser / diameter lbs

Kompatibilitätstabelle / Spinewerte

Schaft Ø	Länge	Natur - ECC Befied.
5/16 (6)	ca. 32"	Shield (s) oder Para (p) ca. 5"
11/32 (8)	ca. 32"	Shield (s) oder Para (p) ca. 5"

THORG MA

Solid Naturbefiederung

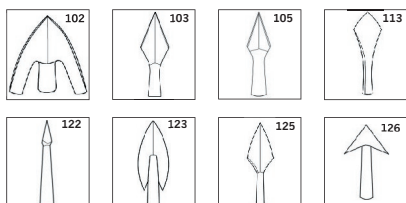

Hochwertiger Zedernholz Pfeil mit handgeschmiedeter Spitze, welcher historischen Vorbildern nachempfunden wurde. Jede der abgebildeten Spitzen ist mit dem Thorg kombinierbar.

Der Komplett Pfeil besteht aus dem Zedernholz Pfeilschaft, einer mittelalterlichen Spitze, einer Natur Solid-Dreifachbefiederung, einer Nockkerbe und wird vom Herstellermaß ungekürzt ausgeliefert.



Kompatibilitätstabelle / Spinewerte

Schaft Ø	Schaft Länge	Spitze / Nock	Natur - Solid Befiederung
11/32	ca. 32"	11/32	Shield ca. 5"

The arrow consists of the cedar wood shaft, a slot, a medieval point, 3 SOLID natural vanes and will be supplied in full shaft length (as supplied by the manufacturer of the shaft). Please contact our sales staff for details. (more information on page 73).

Bestell-Nr: 22 355 + _____
order number arrow Nr. Spitze / point number

THORG BK



Hochwertiger Zedernholz Pfeil in 55-60 lbs bzw. auf Anfrage auch gern für andere Pfundstärken. Entgegen dem Thorg MA wurden diese Pfeile mit Bodkin Spitzen versehen und sind in zwei Ausführungen erhältlich.

Kompatibilitätstabelle / Spinewerte

Schaft Ø	Schaft-Länge	Natur - Solid Befiederung	Modell Nummer
11/32 umwickelte Ansätze	ca. 32"	Shield ca. 5"	356
11/23 durchwickelt	ca. 32"	Shield ca. 5"	357

umwickelte Federnansätze

durchgewickelter Federnteil

Bestell-Nr: 22 + _____
order number arrow Modell / model

THAN

BF 3 Spitze

Modell THAN / Arizona Nock



3 x ECC brown

Arizona Nock

Die Modelle THAN bestehen aus einem gespintem Kiefernholzschafte sowie der BF3 Spitze. Befiedert wurden die Pfeile mit einer 5" Gateway Naturfeder Kombination, welches den Pfeilen eine spezielle Ausdruckskraft verleiht. Die Farben können bei der Bestellung natürlich auch geändert werden.

Sie verfügen über eine aufwendige Wicklung, die sich durch die Federn bis zum Anfang des Nockbereichs zieht. Das Modell THAN SN ist mit einem Selfnock ausgestattet, während man bei der THAN AN Ausführung eine AAE Nocke aufbringt.

THAN AN Bestell-Nr: 22 358
order number arrow

BF 3 Spitze

Modell THAN / Selfnock



2 x ECC brown 1 x solid weiß

Nockkerbe

Kompatibilitätstabelle / Spinewerte

Schaft Ø	Schaft-Länge	Spitze	Natur - Befiederung
11/32	ca. 32"	BF3	Shield ca. 5"

THAN SN Bestell-Nr: 22 376
order number arrow

LARP Pfeile



Diese Pfeile sind für den spielerischen Einsatz im Live-Rollenspiel („LARP“, Stegreiftheater) und der Mittelalterdarstellung („Feldschlachten“) bestimmt. Nur durch das Zusammenspiel der einzelnen, sorgfältig aufeinander abgestimmten Komponenten kann die erforderliche Sicherheit bei diesen Events erreicht werden.

Zusammensetzung* Komplettpeile

	Befiederungsfarbe	Bestellnummer
Box mit 32 Pfeilen	elfenbein / ivory	22 400
Box mit 32 Pfeilen	blau / blue	22 401
Box mit 32 Pfeilen	rot / red	22 408
Box mit 32 Pfeilen	schwarz /black	22 409

- Aerodynamischer Sicherheitskopf aus Polyurethanschaum mit außergewöhnlichen Dämpfungseigenschaften und augensicherem, trittfesten Inlay aus schlagzähem Spezialkunststoff.
- Stabiler GfK-Schaft 30" x 17/64"
- Unverlierbare Befiederung aus hoch elastischem Polymer

These arrows are intended for in-game use in Live-Action-Role-Playing ("LARP" / "LRP"). Only with the interaction of the several, accurately co-ordinated components the required safety can be achieved. In order to guarantee technical safety, every arrow is provided both with a manufacturer's brand and a code number, which documents the development process of every single arrow from the granulate material to the final assembly.

32 arrows / box

2487

TROOPA BLACK



meist genutzt:
often used by

Freizeit

Dieser Fiberglaspfeil hat sich im Kinder- und Einsteigerbereich durchgesetzt. Er ist preiswert und dauerhaft in seiner Konsistenz. Einsetzbar ist das Modell für alle Recurve- und Langbögen bis zu einer Zugstärke von max. 40 lbs.

Der Komplettpeil besteht aus einem Fiberglas-Pfeilschaft, der TSK Spitze, dem TS - Nock, einer Dreifach-Kunststoffbefiederung und wird vom Herstellermaß ungekürzt ausgeliefert. Änderungswünsche in der Farbe der Befiederung berücksichtigen wir gern.

Zusammensetzung Komplettpeile

Länge	TSK Spitze	TS Nock	Standard Befied.	Recurve
ca. 24"	17/64"	17/64"	2 3/8"	✓
ca. 26"	17/64"	17/64"	2 3/8"	✓
ca. 28"	17/64"	17/64"	2 3/8"	✓
ca. 30"	17/64"	17/64"	2 3/8"	✓

passende Komponenten

TSK Spitze, Seite 101 	TS Nock, Seite 95
Federn, Seite 90 	Naturfedern, S. 92

The arrow consists of the black fibreglas shaft, the TSK point, the TS Nock, three standard vanes and will be supplied in full shaft length (as supplied by the manufacturer of the shaft).

Komplettpeil

45

Bestell-Nr: 22 135 + _____
 order number arrow Länge / length

XX75 JAZZ PURPLE



Geradheit
straightness + - .005"

Gewichtstoleranz
weight tolerance + - 2%

meist genutzt:
often used by

Freizeit, Field

Der EASTON Komplettpeil besteht aus dem JAZZ Pfeilschaft, der Standard Spitze, dem Arizona - Nock, einer Dreifach- Kunststoffbefiederung und wird vom Herstellermaß ungekürzt ausgeliefert. Ihre Änderungswünsche berücksichtigen wir gern lt. der Information auf S. 73.

Zusammensetzung Komplettpeile

Spine Schaft / Standard Spitze	Schraubspitze	Nock	Standard Befied.	Recurve
1214	-	G	1 3/4"	✓
1413, 1416	-	7/32"	1 3/4"	✓
1516, 1616	-	1/4"	2 3/8"	✓
1716	17/64"	9/32"	2 3/8"	✓
1816	9/32"	9/32"	2 7/8"	✓
1916, 2016	5/16"	5/16"	2 7/8"	✓

passende Komponenten

Standardspitze, S.102 	Schraubspitzen, S.100
Nibbspitze, S.102 	Nocken, S. 95
Federn, Seite 90 	Insert, Seite 99

The arrow consists of the JAZZ shaft, the standard point, the Arizona Nock, 3 standard vanes and will be supplied in full shaft length (as supplied by the manufacturer of the shaft). We can change components, cut arrows, etc. Please check page 73 and get in contact with us for assistance.

Pfeilschaft

1774

Bestell-Nr: 20 138 + _____
 order number shaft Spine

Komplettpeil

1847

Bestell-Nr: 22 138 + _____
 order number arrow Spine + RC

XX75 TRIBUTE

Geradheit
straightness + .005*
- .005*

Gewichtstoleranz
weight tolerance + 2 %
- 2 %

meist genutzt:
often used by Freizeit, Field

Der EASTON Komplett Pfeil besteht aus dem TRIBUTE Pfeilschaft, der Standard Spitze, dem Arizona - Nock, einer Dreifach-Kunststoffbefiederung und wird vom Herstellermaß ungekürzt ausgeliefert. Ihre Änderungswünsche berücksichtigen wir gern lt. der Information auf S. 73.

Zusammensetzung Komplettfeile				
Spine Schaft / Standard Spitze	Schraubspitze	Nock	Standard Befied.	Recurve
1214	-	G	1 3/4"	✓
1413, 1416	-	7/32"	1 3/4"	✓
1516, 1616	-	1/4"	2 3/8"	✓
1716	17/64"	9/32"	2 3/8"	✓
1816	9/32"	9/32"	2 7/8"	✓
1916, 2016	5/16"	5/16"	2 7/8"	✓

passende Komponenten

Standardspitze, S.102 	Schraubspitzen, S.100
Nibbspitze, S.102 	Nocken, S. 95
Federn, Seite 90 	Insert, Seite 99

Pfeilschaft 1772

Bestell-Nr: 20 132 + _____

order number shaft Spine

Komplett Pfeil 1848

Bestell-Nr: 22 132 + _____

order number arrow Spine + RC

The arrow consists of the TRIBUTE shaft, the standard point, the Arizona Nock, 3 standard vanes and will be supplied in full shaft length (as supplied by the manufacturer of the shaft). We can change components, cut arrows, etc. Please check page 73 and get in contact with us for assistance.

PRACX

meist genutzt:
often used by Freizeit

Bestehend aus dem PRACX Pfeilschaft mit Insert, einer Schraubspitze, dem Arizona - Nock und einer Dreifach-Kunststoffbefiederung Der Pracx wird vom Herstellermaß ungekürzt ausgeliefert. Ihre Änderungswünsche berücksichtigen wir gern lt. der Information auf S. 73. Bitte geben Sie bei Komplett Pfeilen an, ob diese für Recurve (R) oder Compoundbogen (C), welche mit Release geschossen werden, geliefert werden sollen.

Zusammensetzung Komplettfeile					
Spine Schaft	Schraubspitze	Nock	Standard Befiederung	Compound	Recurve
2117	21/64"	11/32	3 7/8"	bis max 50 lbs	✓

passende Komponenten

Insert, Seite 99 	Schraubspitzen, S.100
Federn, Seite 90 	Nocken, S. 95

Pfeilschaft 21

Bestell-Nr: 20 122

order number shaft

Komplett Pfeil 56

Bestell-Nr: 22 122

order number arrow

The arrow consists of the PRACX shaft, a screw point , the Arizona Nock, 3 standard vanes and will be supplied in full shaft length (as supplied by the manufacturer of the shaft). We can change components, cut arrows, etc. Please check page 73 and get in contact with us for assistance.

XX75 GAMEGETTER BLACK

Geradheit
straightness + .003*
- .003*

Gewichtstoleranz
weight tolerance + 1/4 %
- 1/4 %

meist genutzt:
often used by 3D, Field

Der Komplett Pfeil besteht aus dem GAMEGETTER BLACK Pfeilschaft mit Insert, Bushing, einer Schraubspitze, einem SUPER Nock, einer Dreifach-Kunststoffbefiederung und wird vom Herstellermaß ungekürzt ausgeliefert. Ihre Änderungswünsche berücksichtigen wir gern lt. der Information auf S. 73.

Zusammensetzung Komplettfeile					
Spine Schaft	Schraubspitze	Nock	Standard Befiederung	Comp.	Rec.
300 (~2317)	11/32"	Super	2 7/8"	✓	
340 (~2315)	11/32"	Super	2 7/8"	✓	
400 (~2117)	21/64"	Super	2 7/8"	✓	✓
500 (~2016)	5/16"	Super	2 7/8"	✓	✓

passende Komponenten

Standardspitze, S.102 	Schraubspitzen, S.100
Naturfedern, S. 92 	Nocken, S. 95
Federn, Seite 90 	Insert, Seite 99

Pfeilschaft inkl. Bushing, Insert und Nock 743

Bestell-Nr: 20 128 + _____

order number shaft Spine

Komplett Pfeil 846

Bestell-Nr: 22 128 + _____

order number arrow Spine

The EASTON arrow consists of the GAMEGETTER BLACK shaft with Insert, Bushing, a screw field point, the yellow Super Nock, 3 standard vanes and will be supplied in full shaft length (as supplied by the manufacturer of the shaft). We can change components, cut arrows, etc. Please check page 73 and get in contact with us for assistance.

XX75 PLATINUM PLUS

Geradheit
 straightness +
 - .002"

Gewichtstoleranz
 weight tolerance +
 - 1%

meist genutzt:
 often used by WA, Freizeit

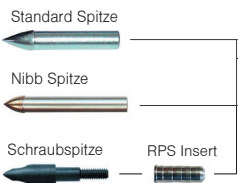

Der EASTON Komplett Pfeil besteht aus dem PLATINUM PLUS Pfeilschaft mit Bushing, der Standard Spitze, dem G- oder Super-Nock, einer Dreifach-Kunststoffbefiederung und wird vom Herstellermaß ungekürzt ausgeliefert. Ihre Änderungswünsche berücksichtigen wir gern lt. der Information auf S. 63.

Zusammensetzung Komplett Pfeile

Spine Schaft / Standard Spitze	Schraubspitze	Nock	Std. Befied.	Com.	Rec.	Trad.
1416	-	G	1 3/4"		✓	✓
1516, 1616, 1713, 1716	ab17/16 9/32"	G	2 3/8"		✓	✓
1813, 1816	9/32"	G	2 7/8"		✓	✓
1913, 1916	5/16"	G	2 7/8"	✓	✓	✓
2013, 2016	5/16"	Super	2 7/8"	✓	✓	✓
2114	5/16"	Super	3 7/8"	✓	✓	✓
2213, 2315	11/32"	Super	3 7/8"	✓	✓	✓

passende Komponenten

Standardspitze, S.102	Schraubspitzen, S.100
Nibbspitze, S.102	Nocken, S. 95
Federn, Seite 90	Insert, Seite 99

The arrow consists of the shaft, the standard point, the G-Nock or Super Nock, three standard vanes and will be supplied in full shaft length. We can change components, cut arrows, etc. Please check page 63 and get in contact with us for assistance.

Pfeilschaft inkl. Bushing 17

Bestell-Nr: 20 124 + _____
 order number shaft Spine

Komplett Pfeil 53

Bestell-Nr: 22 124 + _____
 order number arrow Spine

XX75 CAMO HUNTER

Geradheit
 straightness +
 - .002"

Gewichtstoleranz
 weight tolerance +
 - 1%

meist genutzt:
 often used by 3D, Field

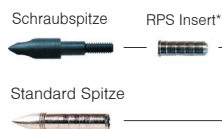

Der Komplett Pfeil besteht aus dem CAMO HUNTER Pfeilschaft mit Insert, einer Schraubspitze, dem grünen Super Nock, einer Dreifach-Kunststoffbefiederung und wird vom Herstellermaß ungekürzt ausgeliefert. Ihre Änderungswünsche berücksichtigen wir gern lt. der Information auf S. 73.

Zusammensetzung Komplett Pfeile

Spine Schaft, Standard Spitze	Schraubspitze	Nock	Std. Befiederung	Comp.	Rec.
1816	9/32"	X	2 7/8"	✓	✓
1916	5/16"	X	2 7/8"	✓	✓
2016, 2018	5/16"	Super	2 7/8"	✓	✓
2114, 2117	21/64"	Super	3 7/8"	✓	✓
2215, 2216 2219, 2315	11/32"	Super	3 7/8"	✓	✓

passende Komponenten

Standardspitze, S.102	Schraubspitzen, S.100
Nibbspitze, S.102	Nocken, S. 95
Federn, Seite 90	Insert, Seite 99

The arrow consists of the CAMO HUNTER shaft with Insert, a field point, the green Super Nock, 3 standard vanes and will be supplied in full shaft length (as supplied by the manufacturer of the shaft). We can change components, cut arrows, etc. Please check page 73 and get in contact with us for assistance.

Pfeilschaft inkl. Bushing, Insert und Nock 436

Bestell-Nr: 20 125 + _____
 order number shaft Spine

Komplett Pfeil 437

Bestell-Nr: 22 125 + _____
 order number arrow Spine

XX75 LEGACY

Geradheit
 straightness +
 - .002"

Gewichtstoleranz
 weight tolerance +
 - 1%

meist genutzt:
 often used by 3D, Field

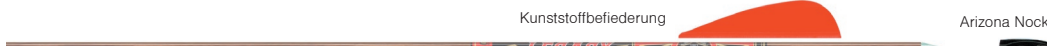
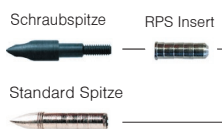

Der Komplett Pfeil besteht aus dem LEGACY Pfeilschaft mit Insert, einer Schraubspitze, einem ARIZONA Nock, einer Dreifach-Kunststoffbefiederung und wird vom Herstellermaß ungekürzt ausgeliefert. Ihre Änderungswünsche berücksichtigen wir gern lt. der Information auf S. 73.

Zusammensetzung Komplett Pfeile

Spine Schaft	Schraubspitze	Nock	Standard Befiederung	Comp.	Rec.	Trad.
1916	5/16"	5/16"	2 7/8"	✓	✓	✓
2016, 2018	5/16"	5/16"	2 7/8"	✓	✓	✓
2117	21/64"	11/32"	2 7/8"	✓	✓	✓
2216, 2219	11/32"	11/32"	2 7/8"	✓	✓	✓

passende Komponenten

Standardspitze, S.100	Schraubspitzen, S.100
Naturfedern, S. 94	Nocken, S. 95
Federn, Seite 90	Insert, Seite 99

The EASTON arrow consists of the Legacy shaft with Insert, a field point, the ARIZONA Nock, 3 standard vanes and will be supplied in full shaft length (as supplied by the manufacturer of the shaft). We can change components, cut arrows, etc. Please check page 73 and get in contact with us for assistance.

Pfeilschaft 2063

Bestell-Nr: 20 123 + _____
 order number shaft Spine

Komplett Pfeil 2064

Bestell-Nr: 22 123 + _____
 order number arrow Spine

* Die mit Stern markierten Komponenten sind im Basislieferungsumfang des Herstellers enthalten. Farbabweichung freibleibend.
 * Items marked with a star are factory installed. Changes are without notice.

X7 ECLIPSE

Geradheit
straightness +
- .001"

Gewichtstoleranz
weight tolerance +
- .75 %

meist genutzt:
often used by 3D, Field, WA

Nibb Spitze



Der Komplett Pfeil besteht aus dem X7 ECLIPSE Pfeilschaft mit Bushing, der Nibbspitze, dem G - Nock bzw. Super Nock, einer Dreifach-Kunststoffbefiederung und wird vom Herstellermaß ungekürzt ausgeliefert. Änderungswünsche berücksichtigen wir gern lt. der Information auf S. 73.

Zusammensetzung Komplett Pfeile

Spine Schaft	Nock	Standard Befiederung	Compound	Recurve
1514, 1614, 1714	G-Nock	2 3/8"		✓
1812, 1814, 1914	G-Nock	2 7/8"		✓
2014, 2114	Super Nock	2 7/8"	✓	✓
2213, 2214	Super Nock	3 7/8"		

passende Komponenten

Nibbspitze , S.102 	Nocken, S. 96
Federn, Seite 90 	Naturfedern, S. 94

The arrow consists of the ECLIPSE shaft, the NIBB point, the G-Nock or Super Nock, 3 standard vanes and will be supplied in full shaft length. We can change components, cut arrows, etc. Please check page 73 and get in contact with us for assistance.

Pfeilschaft Eclipse inkl. Bushing 18

Bestell-Nr: 20 126 + _____
order number shaft Spine

Komplett Pfeil Eclipse 54

Bestell-Nr: 22 126 + _____
order number arrow Spine

X²3 / X²7

Geradheit
straightness +
- .001"

Gewichtstoleranz
weight tolerance +
- .75 %

meist genutzt:
often used by WA

Standard Spitze



Der Komplett Pfeil besteht aus dem X²7 / X²3 Pfeilschaft mit Super-Unibushing*, der Standardspitze, dem Super Nock, einer Dreifach-Kunststoffbefiederung und wird vom Herstellermaß ungekürzt ausgeliefert. Änderungswünsche berücksichtigen wir gern lt. der Information auf S. 73.

Zusammensetzung Komplett Pfeile X²3

Spine Schaft	Nock	Standard Befiederung	Recurve
2312, 2314, 2315	3D-Super Nock	3 7/8"	✓

Zusammensetzung Komplett Pfeile X²7

Spine Schaft	Nock	Standard Befiederung	Recurve
2712	3D-Super Nock	3 7/8"	✓

Komponenten

Spitzen , S.102
Federn, Seite 90
Nocken, S. 96

Pfeilschaft X²3 inkl. Bushing 1926

Bestell-Nr: 20 140 + _____
order number shaft Spine

Komplett Pfeil X²3 2005

Bestell-Nr: 22 140 + _____
order number arrow Spine

Optional Pfeilschaft X²3 inkl. Bushing, Pfeilcoating unten schwarz Serie 2020 Bestell-Nr. # 20144 + Spine

Pfeilschaft X²7 inkl. Bushing 2846

Bestell-Nr: 20 143 2712
order number shaft

Komplett Pfeil X²7 2847

Bestell-Nr: 22 143 2712
order number arrow

The arrow consists of the X²7 / X²3 shaft, the standard point, the Super Nock, 3 standard vanes and will be supplied in full shaft length. We can change components, cut arrows, etc. Please check page 73 and get in contact with us for assistance.

RX 7

Geradheit
straightness +
- .001 grain

meist genutzt:
often used by WA

Standard Spitze



Zusammensetzung Komplett Pfeile

Spine	Standard-Spitze	Nock	Std. Befiederung	Rec.
21 - 420	2112	3D-Super	2 3/8"	✓
22 - 475	2215	3D-Super	2 3/8"	✓
23 - 525	2315	3D-Super	2 3/8"	✓

passende Komponenten

	Spitzen, Seite 102
	Federn, Seite 90
	Nocken, Seite 96

Eine Innovation im Aluminiummarkt: Der Durchmesser des RX7 wird in Richtung Spitze größer und kommt insbesondere dem Anspruch von Recurve-Hallenschützen entgegen, die vorn dem maximal zulässigen 23/64er Pfeildurchmesser vorn nahe kommen möchten, ohne jedoch einen viel zu steifen Pfeil mit viel schießen zu müssen.

Erläuterung: 23 - 525 = 23/64 am Durchmesser der Spitze, 525 = Pfeilspine

The EASTON arrow consists of the shaft with Super-Unibushing*, a one-point point, the 3D-Super Nock, 3 standard vanes and will be supplied in full shaft length (as supplied by the manufacturer of the shaft). We can change components, cut arrows, etc. Please check page 73 and get in contact with us for assistance.

Nur im Pack a 12 Stück erhältlich.

Pfeilschaft inkl. Bushing 911

Bestell-Nr: 20 145 + _____
order number shaft Spine

Komplett Pfeil 1041

Bestell-Nr: 22 145 + _____
order number arrow Spine

KYUDO



Darstellung: KYDO Pfeile aus Bambus*
 * Diese Ware ist nur begrenzt verfügbar.

Aluminium Pfeilschaft im Spine 1913 sowie 2015 in einer Länge von ca. 43", welcher speziell von KYUDO Schützen eingesetzt wird.
 Andere Spinegrößen, Schaftmaterialien in Carbon, Open End/Konus und andere Farben auf Anfrage erhältlich.

Schaft Bestell-Nr: 20 130 +
 order number Spine Farbe

Fischpfeil CAJUN Piranha

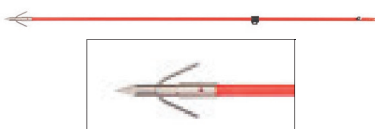

Pfeil, welcher mit speziell für den Fischfang geeignetem Nock und entsprechenden Federn ausgestattet wurde.
 Die Spitze ist zweiteilig und lässt einen einfachen Wechsel zu.

Ersatzspitze Bestell-Nr.: **35 119**
 Weitere Artikel passend zum Thema Fischpfeil: Seite 220.

Schaft Bestell-Nr: 22 106
 order number

Pfeilkugelschreiber



Ein ganz besonderes Schreibutensil bestehend aus einem Carbonschaft mit eingesetzter Kugelschreibermine. Farblich sortiert.

Design / design
 Carbonoptik (1) Holzoptik (2)

Bestell-Nr: 23 00 2 +
 order number order number

Allgemeine INFORMATIONEN

Größe der Befiederung

Scheibenschützen tendieren dazu, die kleinste Form der Befiederung zu verwenden. Dies hat einen stabileren Pfeilflug zur Folge, da Wind eine Auswirkung auf das Flugverhalten bei längeren Distanzen hat. Der jagdliche Bogenschütze verwendet im Gegenzug größere Befiederungen, um die Jagdspitze zu stabilisieren, z. B. 4" oder 5".

Rechts (RW)- oder linksgewundene (LW) Naturbefiederung

Genaue Aufnahmen haben bewiesen, dass der Pfeil keine Drehrichtung einschlägt, bevor er nicht endgültig die Pfeillaufgabe verlassen hat. Für die Wahl der RW oder LW-Befiederung keine Rolle, ob der Schütze Links- oder Rechtshänder ist. Achten Sie darauf, die Typen (RW oder LW) sortenrein zu verarbeiten.
 Aus Lagergesichtspunkten werden rechtsgewundene Federn (RW) häufiger nachgefragt.

CARBON-Pfeilschäfte und CARBON-Komplettpfeile

ICS HUNTER JUNIOR

Geeignet für alle Arten von Bögen bis zu 40 lbs !

meist genutzt:
 often used by 3D/Field



Der ICS Hunter Junior bietet eine hervorragende Leistungsfähigkeit sowie die perfekte Kombination aus Geschwindigkeit und Strapazierfähigkeit durch besonders leichtes und festes Carbon. Der Komplettpfeil wird vom Herstellermaß ungekürzt ausgeliefert. Änderungswünsche in der Befiederung und der Länge können nicht berücksichtigt werden.

Zusammensetzung* Komplettpfeile					
Schaftlänge	Schraubspitze	Nock	Standard Befied.	Comp.	Rec.
28 Zoll	9/32"	Super	2 3/8"	✓	✓

Kompatibilitäten	
Please check catalogue!	
Spitzen / points	Seite 100
Nocken / nocks	Seite 96



All bowhunters deserve serious arrows and high-strength ICS C2 carbon delivers. New ICS BowHunter and ICS Hunter Junior promise outstanding performance, after all, we invented carbon arrows. The BowHunter and Junior offer strength and lightweight Beman carbon for a perfect balance of speed and long-lasting durability.
 The arrow will be supplied in full shaft length (as supplied by the manufacturer of the shaft).

Komplettpfeil

Bestell-Nr: 22 260
 order number arrow

M/I/C Freizeitcarbon

Geradheit
 straightness + .006"

meist genutzt:
 often used by Freizeit



Der Komplettpfeil M/I/C ist ein idealer Freizeitpfeil. Ausgeliefert wird er mit beliebiger Spitze in vollem Schaftmaß von ca. 33" und ist damit auch für Menschen mit langem Auszug nutzbar. Die 3" Shield Dreifach-Kunststoffbefiederung ist farblich entsprechend der Spine festgelegt.

Zusammensetzung Komplettpfeile				
Spine	Spitze	Nock	M-Befiederung	Rec.
700	MP1 100 gr	G	1,9" *rot **schwarz	✓
800	MP1 80 gr	G	1,9" *orange **blau	✓
900	MP1 80 gr	G	1,9" *grün **weiß	✓

passende Komponenten

Spitzen, Seite 103

Federn, Seite 89

Nocken, Seite 97

BOX

Hinweis:
 Die optimale Bestelleinheit ist 25 Stk je Spine bei diesem Produkt.
 Beachten Sie die Preisstaffel.

The arrow consists of the shaft with the MP1 Steel point, the G-Nock, 3 plastic vanes Shield and will be supplied in full shaft length (as supplied by the manufacturer of the shaft). We can change components, cut arrows, etc. Please check page 73 and get in contact with us for assistance.

Pfeilschaft

Bestell-Nr: 20 232 +
 order number shaft Spine

Komplettpfeil

Bestell-Nr: 22 232 +
 order number arrow Spine

* Die mit Stern markierten Komponenten sind im Basislieferungsumfang des Herstellers enthalten. Farbabweichung freibleibend.
 * Items marked with a star are factory installed. Changes are without notice.



arConSTAR M/A/C

Geradheit straightness: + .006" / - .006"

meist genutzt: often used by: WA

MP3-Break-off-Spitze, MP1-Spitze, Kunststoffbefiederung M-Vane, Pin, Pin Nock

Das Carbonmo-dell wurde speziell für den Vereinsbedarfsmarkt hergestellt mit dem Ziel, dem Nutzer einen günstigen Einsteigerpreis für ein Produkt mit einer variati-onsreichen Spineauswahl verfübar zu machen. Das Modell wird in einer ansprechenden Kartonverpackung angeboten und enthält eine Stückelung von 6 lt. Längenliste gekürzten Komplettfeilen eines Spines. Der Komplettfeil besteht aus dem arConSTAR M/A/C Pfeilschaft, einer Break-off-Spitze, einem M-Pin mit Pin-Nock und einer Dreifach-Kunststoffbefiederung Shield 1,9", farblich pro Spine lt. Auflistung.

Zusammensetzung Komplettfeile					
Spine	Länge	Befiederung	Spine	Länge	Befiederung
600	ca. 31"	1,9" * weiß ** grün	1000	ca. 29"	1,9" * orange ** grün
700	ca. 31"	1,9" * weiß ** orange	1100	ca. 29"	1,9" * rot ** gelb
800	ca. 30"	1,9" * grün ** gelb	1300	ca. 28"	1,9" * rot ** grün
900	ca. 29"	1,9" * orange ** gelb	1400	ca. 28"	1,9" * grün ** orange

Ersatzteilbestellungen der Komponenten lt. Kartonhinweis sind möglich.

passende Komponenten

Spitzen, Seite; Pins, Seite; Federn, Seite; Nocken, Seite

Komplettfeil 2839

Bestell-Nr: 22 702 + order number arrow Spine

M/A/C „TRAC-2S“

Geradheit straightness: + .006" / - .006"

meist genutzt: often used by: 3D/Field, WA

MP3-Break-off-Spitze, MP1-Spitze, Naturbefiederung, Pin, Pin Nock

Immer mehr wächst das Kundeninteresse an Carbonpfeilen mit Naturbefiederung und dies ist der Grund für die Konzeption des „TRAC-2S“. Unter Berücksichtigung der Einbindung einer wertigen Carbonshäftung (.006) und der kurzen Solid-Naturbefiederung ist dieses Modell preislich optimal platziert. Der Komplettfeil besteht aus dem arConSTAR M/A/C Pfeilschaft (33") mit einer MP1-Spitze, einem M-Pin-Nock und einer Dreifach-Naturbefiederung Solid 2 1/2". Sofern bei der Bestellung ein Längenmaß angegeben wurde, fertigen wir gern entsprechend der Wunschlänge Ihrer Kunden.

Ersatzteilbestellungen der Komponenten lt. Kartonhinweis sind möglich.

Zusammensetzung Komplettfeile						
Spine	Klebespitze	Natur-Befied. Shield	Nock	Comp.	Rec.	Trad.
600, 700	MP-1 80 gr.	2 1/2"	M-Pin		✓	✓
800, 900, 1000	MP-1 100 gr.	2 1/2"	M-Pin		✓	✓
1100, 1300, 1400	MP-1 100 gr.	2 1/2"	M-Pin		✓	✓

passende Komponenten

Spitzen, Seite; Pins, Seite; Federn, Seite; Nocken, Seite

Komplettfeil 2839

Bestell-Nr: 22 7032 + order number arrow Spine

ION 6,0 mm

Geradheit straightness: + .005" / - .005"

Gewichtstoleranz weight tolerance: + .0.2 grain / - .0.2 grain

meist genutzt: often used by: 3D/Field, FITA, Jagd

Schraubspitze, ST Insert*, HP Spitze, Kunststoffbefiederung

Der EASTON Komplettfeil besteht aus dem ION Pfeilschaft, dem ST Insert, einer TKS Schraubspitze, einem H Nock, einer Kunststoff Standardbefiederung und wird vom Herstellermaß ungekürzt ausgeliefert.

Zusammensetzung Komplettfeile ION pink							
Spine	Schraubspitze	Insert	Nock	Std Befiederung	Comp.	Rec.	Trad.
600	9/32"	ST	H	2 3/8"	✓	✓	✓

Pfeilschaft ION pink inkl. H Nock, HP3 Insert 1606

Best.-Nr: 20 245 600 07 order number shaft

Komplettfeil ION pink

Best.-Nr: 22 245 600 07 order number arrow

VECTOR CARBON BOX

4 Stk /Pack

Klebespitze



Der stabile Carbon Komplett Pfeil mit Naturbefiederung der Firma EASTON kann für Recurvebögen von 16 bis 22 lbs bei einem Auszug von 27" genutzt werden. Ein idealer Pfeil für Einsteiger, erhältlich in zwei Spinegrößen. Verkaufseinheit mit 4 Stück pro Pack.

Der Komplett Pfeil besteht aus dem VECTOR Pfeilschaft mit 65 gr. Klebespitze, dem G Nock, einer 2" Dreifach-Naturbefiederung und wird vom Herstellermaß ungekürzt ausgeliefert. Änderungswünsche in der Befiederung und der Länge können nicht berücksichtigt werden.

Zusammensetzung* Komplett Pfeile

Schaft	Spine	Nock	Solid Befied.	Comp.	Rec.	Trad.
28 Zoll	1000 1400	G	2"		✓	

Kompatibilitäten

Please check catalogue!

Nocken / nocks Seite 96

BEMAN
FIRST IN CARBON ARROWS



Ready to Shoot, feather-fletched, pointed, and nocked high-strength All- Carbon Shaft for low-weight, compound and recurve bows, from 10 to 29 lbs up to 27" draw. Sizes: 1000, 1400. Vector shafts are ideal for beginners needing a durable, lightweight carbon arrow with good rest clearance and forgiveness for finger shooters.

The arrow consists of the VECTOR shaft with a 65 gr. glue in point, the G Nock, 3 feathers and will be supplied in full shaft length (as supplied by the manufacturer of the shaft).

Komplett Pfeil

2531

Bestell-Nr: 22 289 +

order number arrow

Spine

BEMAN CARBON WHITE BOX

4 Stk /Pack

Schraubspitze



Der preisgünstige Carbon- Komplett Pfeil aus dem Hause Beman kann für Bögen bis 70 lbs genutzt werden und wird in einer praktischen Verkaufseinheit von 4 Stück geliefert. Bei einer Länge von 29,5" bringt er es auf ein Gesamtgewicht (ohne Spitze) von 320 grain.

Der Komplett Pfeil besteht aus dem White Box Pfeilschaft mit Insert und einer Schraubspitze, dem Super Nock, einer Dreifach-Standardbefiederung und wird vom Herstellermaß ungekürzt ausgeliefert. Änderungswünsche in der Befiederung und der Länge können nicht berücksichtigt werden.

Zusammensetzung* Komplett Pfeile

Schaft	Schraub-Spitze	Nock	Std Befied.	Comp.	Rec.	Trad.
29,5 Zoll	5/16"	Super	2 3/8"	✓	✓	

Kompatibilitäten

Please check catalogue!

Spitzen / points Seite 100

Nocken / nocks Seite 96



Priceless carbon arrow from Beman can be used for bows up to 70 lbs. Weight of 320 grain (without point) at a length of 29,5"Pack a 4 complete arrows.

The arrow consists of the CARBON WHITE BOX shaft with CB Insert, a field point, the Super Nock, 3 standard vanes and will be supplied in full shaft length (as supplied by the manufacturer of the shaft).

Komplett Pfeil

Bestell-Nr: 22 261

order number arrow

INSPIRÉ

meist genutzt:
often used by

3D/Field, FITA

Inspiré / SOP Spitze



Der Komplett Pfeil besteht aus dem INSPIRE Pfeilschaft mit der STD Target Spitze, einem G bzw. X Nock, einer Dreifach-Kunststoffbefiederung und wird vom Herstellermaß ungekürzt ausgeliefert. Ihre Änderungswünsche berücksichtigen wir gern, gemäß der Informationen auf Seite 73.

Zusammensetzung Komplett Pfeile

Spine	Klebespitze	STD Befied.	Nock	Comp.	Rec.	Trad.
570, 630	Inspiré 75 gr.	2 3/8"	X	✓	✓	✓
750	Inspiré 50 gr.	2 3/8"	G		✓	✓
900, 1000, 1200	Inspiré 50 gr.	1 3/4"	G		✓	✓
1400, 1600, 1800, 2000	SOP 70 gr.	1 3/4"	G		✓	✓

passende Komponenten

Klebespitzen, Seite 102



Nocken, Seite 96



Federn, Seite 90



Naturfedern, Seite 92



Pins, Seite 97



Pin Nocken, Seite 97



The EASTON arrow consists of the INSPIRE shaft with the std target point, the G or X Nock, 3 standard vanes and will be supplied in full shaft length. We can change components, cut arrows, etc. Please check page 73 and get in contact with us for assistance.

Pfeilschaft

2067

Bestell-Nr: 20 280 +

order number shaft

Spine

Komplett Pfeil

2141

Bestell-Nr: 22 280 +

order number arrow

Spine

* Die mit Stern markierten Komponenten sind im Basislieferungsumfang des Herstellers enthalten. Farbabweichung freibleibend.
* Items marked with a star are factory installed. Changes are without notice.

POWERFLIGHT

Geradheit
straightness + .006"

Gewichtstoleranz
weight tolerance + .0.2 grain

meist genutzt:
often used by 3D/Field

Der Komplett Pfeil besteht aus dem Pfeilschaft mit CB Insert, einer TKS Schraubspitze, dem orangen Super Nock, einer Dreifach- Kunststoffbefiederung und wird vom Herstellermaß ungekürzt ausgeliefert. Änderungswünsche berücksichtigen wir gern lt. der Information auf S. 73.

Zusammensetzung Komplett Pfeile							
Spine	Schraubspitze	Insert	Nock	Std Befiederung	Co.	Re.	Tr.
300	19/64"	CB	Super	2 3/8"	✓		
340	19/64"	CB	Super	2 3/8"	✓		
400	19/64"	CB	Super	2 3/8"	✓	✓	
500	19/64"	CB	Super	2 3/8"	✓	✓	✓

passende Komponenten	
CB Spitzen, Seite 102 	Schraubspitzen, S.100
Federn, Seite 90 	Nocken, Seite 96
Bushings, Seite 98 	CB Insert, Seite 99

The EASTON arrow consists of the shaft with CB Insert, a field point, the orange Super Nock, 3 standard vanes and will be supplied in full shaft length (as supplied by the manufacturer of the shaft). We can change components, cut arrows, etc. Please check page 73 and get in contact with us for assistance.

Pfeilschaft inkl. Super Nock, CB Insert 746
Bestell-Nr: 20 227 + _____
order number shaft Spine

Komplett Pfeil 842
Bestell-Nr: 22 227 + _____
order number arrow Spine

ICS BOWHUNTER

Geradheit
straightness + .006"

meist genutzt:
often used by 3D/Field, Jagd

Der Komplett Pfeil besteht aus dem ICS BOWHUNTER Pfeilschaft mit CB Insert und einer TKS Schraubspitze, dem Super Nock, einer Dreifach-Kunststoffbefiederung und wird vom Herstellermaß ungekürzt ausgeliefert. Ihre Änderungswünsche berücksichtigen wir gern, gemäß der Informationen auf Seite 73.

Zusammensetzung Komplett Pfeile						
Spine	Schraubspitze	Nock	Std Befiederung	Comp.	Rec.	Trad.
400	19/64"	Super	2 3/8"	✓	✓	✓
500	19/64"	Super	2 3/8"	✓	✓	✓

passende Komponenten	
CB Spitzen, Seite 102 	Schraubspitzen, S.100
Federn, Seite 90 	Nocken, Seite 96
Naturfedern, Seite 92 	CB Insert, Seite 99

The arrow consists of the shaft with CB Insert, the CONVERTA field point, the Super-Nock, 3 standard vanes and will be supplied in full shaft length (as supplied by the manufacturer of the shaft). We can change components, cut arrows, etc. Please check page 73 and get in contact with us for assistance.

Nur im Pack a 12 Stück erhältlich.
Pfeilschaft inkl. CB-Insert, Super Nock 2065
Bestell-Nr: 20 216 + _____
order number shaft Spine

Komplett Pfeil 2066
Bestell-Nr: 22 216 + _____
order number arrow Spine

AFTERMATH 6 mm

Geradheit
straightness + .005"

Gewichtstoleranz
weight tolerance + 2 grain

meist genutzt:
often used by 3D/Field, Jagd

Der EASTON Komplett Pfeil besteht aus dem AFTERMATH Pfeilschaft mit ST Insert, einer TKS Schraubspitze, einem H Nock, einer Kunststoff Standardbefiederung und wird vom Herstellermaß ungekürzt ausgeliefert. Ihre Änderungswünsche berücksichtigen wir gern, gemäß der Informationen auf Seite 73.

Zusammensetzung Komplett Pfeile							
Spine	Schraubspitze	Insert	Nock	Std. Befiederung	Comp.	Rec.	Trad.
300	9/32"	ST	H	2 3/8"	✓		
340	9/32"	ST	H	2 3/8"	✓		
400	9/32"	ST	H	2 3/8"	✓	✓	✓
500	9/32"	ST	H	2 3/8"	✓	✓	✓
600	9/32"	ST	H	2 3/8"	✓	✓	✓

passende Komponenten	
HP Spitzen, Seite 102 	Schraubspitzen, S.100
Federn, Seite 90 	H Nock, Seite 96
Naturfedern, Seite 92 	ST Insert, Seite 99

The EASTON arrow consists of the AFTERMATH shaft with ST Insert, a field point, the H-Nock, 3 standard vanes and will be supplied in full shaft length (as supplied by the manufacturer of the shaft). We can change components, cut arrows, etc. Please check page 73 and get in contact with us for assistance.

Nur im Pack a 12 Stück erhältlich.
Pfeilschaft inkl. H Nock, ST Insert 1779
Bestell-Nr: 20 258 + _____
order number shaft Spine

Komplett Pfeil 1849
Bestell-Nr: 22 258 + _____
order number arrow Spine

EASTON

BEMAN

* Die mit Stern markierten Komponenten sind im Basislieferungsumfang des Herstellers enthalten. Farbabweichung freibleibend.
* Items marked with a star are factory installed. Changes are without notice.

Seite | 81

PFEILE und Komponenten
arrows and components

CENTERSHOT

Geradheit straightness + .003"

meist genutzt: often used by

3D/Field, Jagd



Der BEMAN Komplett Pfeil besteht aus dem CENTERSHOT Pfeilschaft mit ST Insert, einer TKS Schraubspitze, dem H-Nock und einer Dreifach-Kunststoffbefiederung und wird vom Herstellermaß ungekürzt ausgeliefert.

Ihre Änderungswünsche berücksichtigen wir gern, gemäß der Informationen auf Seite 73.

Zusammensetzung Komplett Pfeile

Spine	Schraubspitze	Nock	Insert	Std Befiederung	Comp.	Rec.	Trad.
340	9/32"	H	ST	2 3/8"	✓		
400	9/32"	H	ST	2 3/8"	✓	✓	✓
500	9/32"	H	ST	2 3/8"	✓	✓	✓
600	9/32"	H	ST	2 3/8"	✓	✓	✓

passende Komponenten

H Break Off, Seite 99 	Schraubspitzen, S.100
Federn, Seite 90 	H Nock, Seite 96
Naturfedern, Seite 94 	ST Insert, Seite 99

The arrow consists of the CENTERSHOT shaft with ST Insert, a field point, the H-Nock, three plastic vanes and will be supplied in full shaft length (as supplied by the manufacturer of the shaft) We can change components, cut arrows, etc. Please check page 73 and get in contact with us for assistance

Nur im Pack a 12 Stück erhältlich.
Pfeilschaft inkl. H Nock, ST Insert 1773

Bestell-Nr: 20 255 + _____
order number shaft Spine

Komplett Pfeil 1852

Bestell-Nr: 22 255 + _____
order number arrow Spine

BLOODLINE 6 mm

Geradheit straightness + .003"

Gewichtstoleranz weight tolerance + 2 grain

meist genutzt: often used by

3D/Field, Jagd

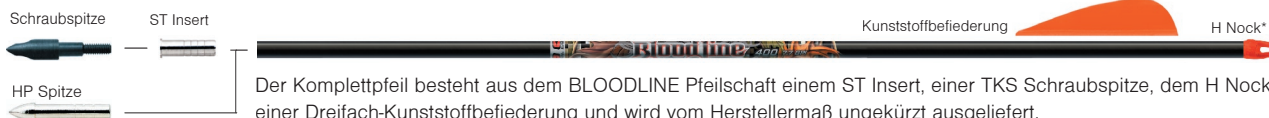

Der Komplett Pfeil besteht aus dem BLOODLINE Pfeilschaft einem ST Insert, einer TKS Schraubspitze, dem H Nock, einer Dreifach-Kunststoffbefiederung und wird vom Herstellermaß ungekürzt ausgeliefert.

Ihre Änderungswünsche berücksichtigen wir gern, gemäß der Informationen auf Seite 73.

Zusammensetzung Komplett Pfeile

Spine	Schraubspitze	Insert	Nock	Std. Befiederung	Comp.	Rec.	Trad.
240	9/32"	ST	H	2 3/8"	✓		
330	9/32"	ST	H	2 3/8"	✓		
400	9/32"	ST	H	2 3/8"	✓	✓	✓
480	9/32"	ST	H	2 3/8"	✓	✓	✓

passende Komponenten

HP Spitzen, Seite 102 	Schraubspitzen, S.100
Federn, Seite 90 	H Nock, Seite 95
Naturfedern, Seite 92 	ST Insert, Seite 99

The EASTON arrow consists of the BLOODLINE shaft with ST Insert, a field point, the H Nock, 3 standard vanes and will be supplied in full shaft length (as supplied by the manufacturer of the shaft). We can change components, cut arrows, etc. Please check page 73 and get in contact with us for assistance.

Nur im Pack a 12 Stück erhältlich.
Pfeilschaft inkl. H Nock, Insert 1605

Bestell-Nr: 20 243 + _____
order number shaft Spine

Komplett Pfeil 1701

Bestell-Nr: 22 243 + _____
order number arrow Spine

APOLLO

Geradheit straightness + .005"

Gewichtstoleranz weight tolerance + .2.0 grain

meist genutzt: often used by

3D/Field, FITA



Der EASTON Komplett Pfeil besteht aus dem APOLLO Pfeilschaft mit der Apollo/ SOP Spitze, einem G Nock, einer Dreifach-Kunststoffbefiederung und wird vom Herstellermaß ungekürzt ausgeliefert.

Ihre Änderungswünsche berücksichtigen wir gern, gemäß der Informationen auf Seite 73.

Zusammensetzung Komplett Pfeile

Spine	Break Off Spitze	Klebespitze	Pin	Std. Bef.	C	R	T
560, 610	Carb. One 120/110/100	Apollo100 gr.	C1-2	2 3/8"	✓	✓	✓
670, 740, 840	Carb. One 110/100/90	Apollo 75 gr.	C1-1	2 3/8"	✓	✓	✓
950	Carb. One 90/80/70	Apollo 75 gr.	C1-1	1 3/4"	✓	✓	✓
1070, 1200	80/70/60 A/C/E 100/90/80 A/C/E	Apollo 50 gr.	A/C/E	1 3/4"		✓	✓
1400, 1600, 1800, 2000	-	SOP 70 gr.	A/C/E	1 3/4"		✓	

passende Komponenten

Klebespitzen, Seite 102 	Break Off, Seite 103
Federn, Seite 90 	Nocken, Seite 96
Pins, Seite 97 	Pin Nocken, Seite 97

The arrow consists of the shaft with the break off point, the G- Nock, 3 standard vanes and will be supplied in full shaft length. We can change components, cut arrows, etc. Please check page 73 and get in contact with us for assistance.

Pfeilschaft 1912

Bestell-Nr: 20 263 + _____
order number shaft Spine

Komplett Pfeil 1914

Bestell-Nr: 22 263 + _____
order number arrow Spine

* Die mit Stern markierten Komponenten sind im Basislieferungsumfang des Herstellers enthalten. Farbabweichung freibleibend.
* Items marked with a star are factory installed. Changes are without notice.

AXIS UNDER ARMOUR 6 mm

Geradheit
straightness + -.003*

Gewichtstoleranz
weight tolerance + -.0.2 grain

meist genutzt:
often used by 3D/Field, Jagd

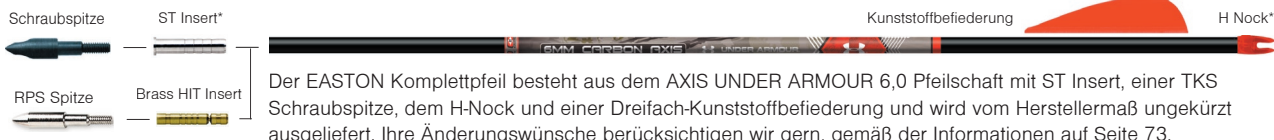

Zusammensetzung Komplett Pfeile

Spine	Schraubspitze	Insert	Nock	Std. Befiederung	Comp.
400	9/32"	ST	H	2 3/8"	✓
500	9/32"	ST	H	2 3/8"	✓

passende Komponenten

H Break Off, Seite 99	Schraubspitzen, S.100
Federn, Seite 90	H Nock, Seite 96
Naturfedern, Seite 92	ST Insert, Seite 99

The arrow consists of the AXIS UNDER ARMOUR 6.0 shaft with ST Insert, a field point, the H-Nock, three plastic vanes and will be supplied in full shaft length (as supplied by the manufacturer of the shaft) We can change components, cut arrows, etc. Please check page 73 and get in contact with us for assistance.

Nur im Pack a 12 Stück erhältlich.

Pfeilschaft inkl. H Nock, ST Insert 2507

Bestell-Nr: 20 288 + _____
order number shaft Spine

Komplett Pfeil 2508

Bestell-Nr: 22 288 + _____
order number arrow Spine

HYPERSPEED 6,5 mm

Geradheit
straightness + -.003*

Gewichtstoleranz
weight tolerance + 2 grain

meist genutzt:
often used by 3D/Field

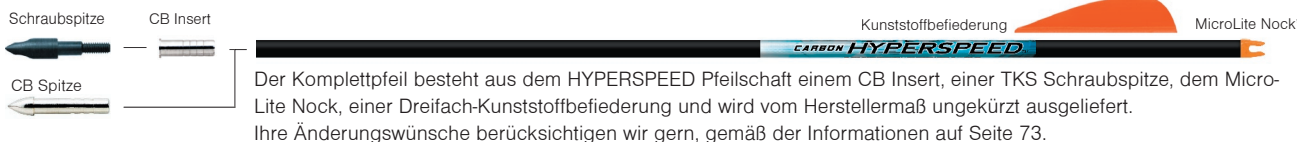

Zusammensetzung Komplett Pfeile

Spine	Schraubspitze	Insert	Nock	Std Befiederung	Comp.	Rec.	Trad.
300	9/32"	CB	MicroLite	2 3/8"	✓		
340	9/32"	CB	MicroLite	2 3/8"	✓		
400	9/32"	CB	MicroLite	2 3/8"	✓	✓	✓
500	9/32"	CB	MicroLite	2 3/8"	✓	✓	✓

passende Komponenten

CB Spitzen, Seite 102	Schraubspitzen, S.100
Federn, Seite 90	Nock, Seite 95
Naturfedern, Seite 92	CB Insert, Seite 99

The EASTON arrow consists of the HYPERSPEED shaft with CB Insert, a field point, the MicroLite Nock, 3 standard vanes and will be supplied in full shaft length (as supplied by the manufacturer of the shaft). We can change components, cut arrows, etc. Please check page 73 and get in contact with us for assistance.

Nur im Pack a 12 Stück erhältlich.

Pfeilschaft inkl. MicroLite Nock, Insert 2723

Bestell-Nr: 20 293 + _____
order number shaft Spine

Komplett Pfeil 2724

Bestell-Nr: 22 293 + _____
order number arrow Spine

ICS WHITE OUT

Geradheit
straightness + -.003*

meist genutzt:
often used by 3D/Field, Jagd

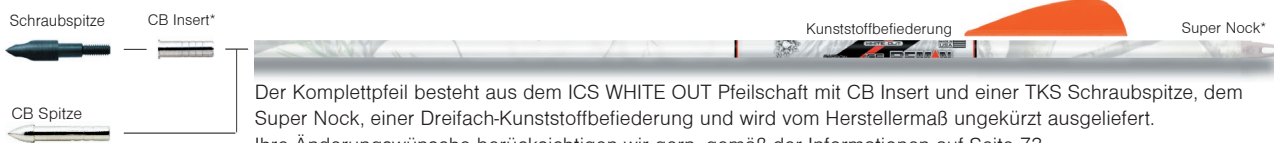

Zusammensetzung Komplett Pfeile

Spine	Schraubspitze	Nock	Insert	Std. Befiederung	Com.	Rec.	Trad.
300	9/32"	Super	CB	2 3/8"	✓		
340	9/32"	Super	CB	2 3/8"	✓		
400	9/32"	Super	CB	2 3/8"	✓	✓	✓
500	9/32"	Super	CB	2 3/8"	✓	✓	✓

passende Komponenten

CB Spitzen, Seite 102	Schraubspitzen, S.100
Federn, Seite 90	Super Nock, Seite 96
Naturfedern, Seite 92	CB Insert, Seite 99

The BEMAN arrow consists of the ICS WHITE OUT shaft with CB Insert, the CONVERTA field point, the Super-Nock, 3 standard vanes and will be supplied in full shaft length (as supplied by the manufacturer of the shaft). We can change components, cut arrows, etc. Please check page 73 and get in contact with us for assistance.

Nur im Pack a 12 Stück erhältlich.

Pfeilschaft inkl. CB-Insert, Super Nock 2216

Bestell-Nr: 20 284 + _____
order number shaft Spine

Komplett Pfeil 2217

Bestell-Nr: 22 284 + _____
order number arrow Spine

AXIS 5,0 mm

Geradheit
 straightness + .003"

Gewichtstoleranz
 weight tolerance + .02 grain

meist genutzt:
 often used by 3D/Field, Jagd

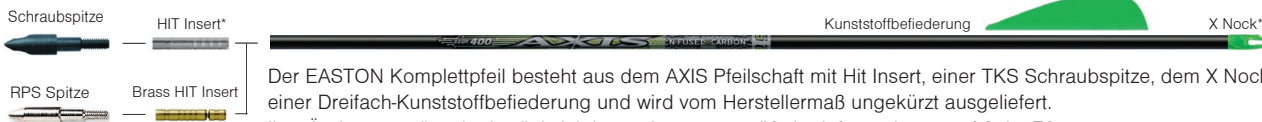

Der EASTON Komplett Pfeil besteht aus dem AXIS Pfeilschaft mit Hit Insert, einer TKS Schraubspitze, dem X Nock, einer Dreifach-Kunststoffbefiederung und wird vom Herstellermaß ungekürzt ausgeliefert. Ihre Änderungswünsche berücksichtigen wir gern, gemäß der Informationen auf Seite 73.

Zusammensetzung Komplett Pfeile							
Spine	Schraubspitze	Insert	Nock	Std. Befiederung	Comp.	Rec.	Trad.
260, 300, 340	9/32"	HIT	X	2 3/8"	✓		
400, 500	9/32"	HIT	X	2 3/8"	✓	✓	✓
600, 700	17/64"	HIT	X	2 3/8"	✓	✓	✓

Achtung: Spitze und HIT Insert werden dem Komplett Pfeil nur beigelegt und müssen vom Kunden selbst gesetzt werden, da die Klebung irreversibel ist.

The EASTON arrow consists of the AXIS shaft, HIT Insert, a field point, the X Nock, 3 standard vanes and will be supplied in full shaft length (as supplied by the manufacturer of the shaft). We can change components, cut arrows, etc. Please check page 73.

Nur im Pack a 12 Stück erhältlich.

Pfeilschaft AXIS inkl. X-Nock, HIT Insert 1611
Bestell-Nr: 20 247 + _____
 order number shaft Spine

passende Komponenten	
HIT Inserts, Seite 99 	Schraubspitzen, S.100
Federn, Seite 90 	X Nock, Seite 96
Naturfedern, Seite 92 	Leuchtnocken, S. 98

Komplett Pfeil AXIS 1704
Bestell-Nr: 22 247 + _____
 order number arrow Spine

AXIS TRADITIONAL 5,0 mm

Geradheit
 straightness + .003"

Gewichtstoleranz
 weight tolerance + 2 grains

meist genutzt:
 often used by 3D/Field, Jagd



Der EASTON Komplett Pfeil besteht aus dem AXIS Traditional Pfeilschaft mit Hit Insert, einer TKS Schraubspitze, dem X Nock, einer 4 Zoll barred Naturbefiederung und wird vom Herstellermaß ungekürzt ausgeliefert. Ihre Änderungswünsche berücksichtigen wir gern, gemäß der Informationen auf Seite 73.

Zusammensetzung Komplett Pfeile							
Spine	Schraubspitze	Insert	Nock	Natur Befiederung	Comp.	Rec.	Trad.
340	9/32"	HIT	X	4" B-NF	✓		✓
400	9/32"	HIT	X	4" B-NF	✓	✓	✓
500, 600	17/64"	HIT	X	4" B-NF	✓	✓	✓

Achtung: Spitze und HIT Insert werden dem Komplett Pfeil nur beigelegt und müssen vom Kunden selbst gesetzt werden, da die Klebung irreversibel ist.

The EASTON arrow consists of the AXIS TRADITIONAL shaft with HIT Insert, the a field point, the X-Nock, 4" barred feathers and will be supplied in full shaft length (as supplied by the manufacturer of the shaft). We can change components, cut arrows, etc. Please check page 73 and get in contact with us for assistance.

Nur im Pack a 12 Stück erhältlich.

Pfeilschaft inkl. X-Nock, HIT-Insert 1775
Bestell-Nr: 20 230 + _____
 order number shaft Spine

passende Komponenten	
HIT Inserts, Seite 99 	Schraubspitzen, S.100
Federn, Seite 90 	X Nock, Seite 96
Naturfedern, Seite 92 	Leuchtnocken, S. 98

Komplett Pfeil 1854
Bestell-Nr: 22 230 + _____
 order number arrow Spine

CARBON ONE

Geradheit
 straightness + .003"

Gewichtstoleranz
 weight tolerance + .10 grain

meist genutzt:
 often used by 3D/Field, FITA

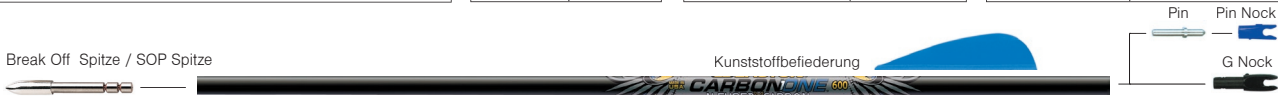

Der Komplett Pfeil besteht aus dem CARBON ONE Pfeilschaft mit der Break Off Spitze, einem G Nock, einer Dreifach-Kunststoffbefiederung und wird vom Herstellermaß ungekürzt ausgeliefert. Ihre Änderungswünsche berücksichtigen wir gern, gemäß der Informationen auf Seite 73.

Zusammensetzung Komplett Pfeile						
Spine Schaft	Spitze	Pin für Pin Nock	Standard Bef.	Comp.	Rec.	Trad.
410, 450, 500	Break Off 120-110-100 gr.	C1-2	2 3/8"	✓	✓	✓
550, 600, 660, 730	Break Off 110-100-90 gr.	C1-1	2 3/8"	✓	✓	✓
810, 900, 1000, 1150	Break Off 90-80-70 gr.	A/C/E	1 3/4"		✓	✓
1400, 1600, 1800, 2000	SOP 70 gr.	A/C/E	1 3/4"		✓	

The EASTON arrow consists of the CARBON ONE shaft with the break off point, the G- Nock, 3 standard vanes and will be supplied in full shaft length. We can change components, cut arrows, etc. Please check page 73 and get in contact with us for assistance.

Pfeilschaft 1258
Bestell-Nr: 20 212 + _____
 Spine

passende Komponenten	
Break Off, Seite 103 	G Nocken, Seite 96
Federn, Seite 90 	Naturfedern, Seite 92
Pins, Seite 97 	Pin Nocken, Seite 97

Komplett Pfeil 1261
Bestell-Nr: 22 212 + _____
 order number arrow Spine

* Die mit Stern markierten Komponenten sind im Basislieferungsumfang des Herstellers enthalten. Farbabweichung freibleibend.
 * Items marked with a star are factory installed. Changes are without notice.

FULL METAL JACKET 5,00 mm

Geradheit
straightness + .002"

Gewichtstoleranz
weight tolerance + 2 grains

meist genutzt:
often used by 3D/Field, Jagd

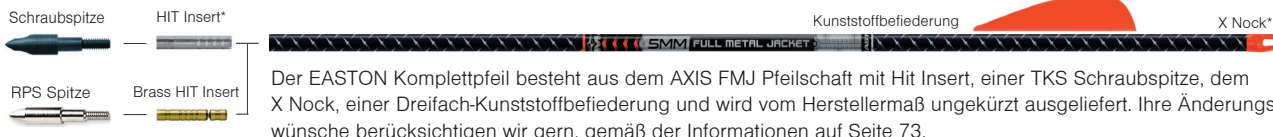

Der EASTON Komplett Pfeil besteht aus dem AXIS FMJ Pfeilschaft mit Hit Insert, einer TKS Schraubspitze, dem X Nock, einer Dreifach-Kunststoffbefiederung und wird vom Herstellermaß ungekürzt ausgeliefert. Ihre Änderungswünsche berücksichtigen wir gern, gemäß der Informationen auf Seite 73.

Zusammensetzung Komplett Pfeile

Spine	Schraubspitze	Insert	Nock	Std. Befied.	Comp.	Rec.	Trad.
als FMJ DG250*	5/16"	HIT	X	2 7/8"	✓		
300, 340	9/32"	HIT	X	2 3/8"	✓		
400	17/64"	HIT	X	2 3/8"	✓		
500	17/64"	HIT	X	2 3/8"	✓	✓	✓

Achtung: Spitze und HIT Insert werden dem Komplett Pfeil nur beigelegt und müssen vom Kunden selbst gesetzt werden, da die Klebung irreversibel ist.

The EASTON arrow consists of the AXIS shaft, HIT Insert, a field point, the X Nock, 3 standard vanes and will be supplied in full shaft length (as supplied by the manufacturer of the shaft). We can change components, cut arrows, etc. Please check page 73.

Nur im Pack a 12 Stück erhältlich.

Pfeilschaft inkl. X-Nock, HIT-Insert KIT 1494

Bestell-Nr: 20 221 + _____
order number shaft Spine

passende Komponenten

HIT Inserts, Seite 99	Schraubspitzen, S.100
Federn, Seite 90	X Nock, Seite 96

*B.Nr. FMJ Dangerous Game # 20 223 250

Komplett Pfeil 1496

Bestell-Nr: 22 221 + _____
order number arrow Spine

HEXX 6,00 mm

Geradheit
straightness + .001"

Gewichtstoleranz
weight tolerance + 1 grain

meist genutzt:
often used by 3D/Field, Jagd

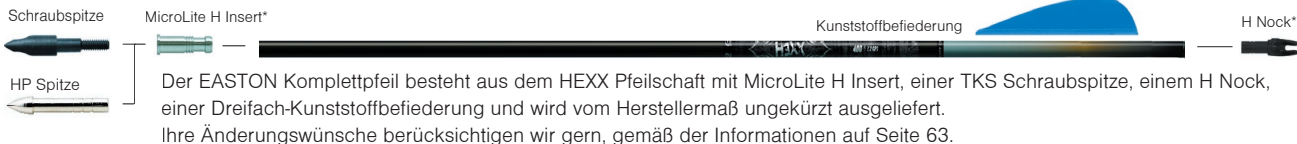

Der EASTON Komplett Pfeil besteht aus dem HEXX Pfeilschaft mit MicroLite H Insert, einer TKS Schraubspitze, einem H Nock, einer Dreifach-Kunststoffbefiederung und wird vom Herstellermaß ungekürzt ausgeliefert. Ihre Änderungswünsche berücksichtigen wir gern, gemäß der Informationen auf Seite 63.

Zusammensetzung* Komplett Pfeile

Spine	Schraubspitze	Insert	Nock	Std. Befiederung	Comp.	Rec.	Trad.
260	9/32"	M. Lite	H	2 3/8"	✓		
330	9/32"	M. Lite	H	2 3/8"	✓		
400	9/32"	M. Lite	H	2 3/8"	✓	✓	✓
480	9/32"	M. Lite	H	2 3/8"	✓	✓	✓

The EASTON arrow consists of the HEXX shaft with MicroLite H Insert, a field point, the H Nock, 3 standard vanes and will be supplied in full shaft length (as supplied by the manufacturer of the shaft). We can change components, cut arrows, etc. Please check page 73 and get in contact with us for assistance.

Nur im Pack a 12 Stück erhältlich.

Pfeilschaft inkl. Nock, Insert 1777

Bestell-Nr: 20 257 + _____
order number shaft Spine

passende Komponenten

HP Spitzen, Seite 102	Schraubspitzen, S.100
Federn, Seite 90	H Nock, Seite 95
Naturfedern, Seite 92	Insert, Seite 99

Komplett Pfeil 1855

Bestell-Nr: 22 257 + _____
order number arrow Spine

LIGHTSPEED 3D

Gewichtstoleranz
weight tolerance + .02 grain

meist genutzt:
often used by 3D/Field

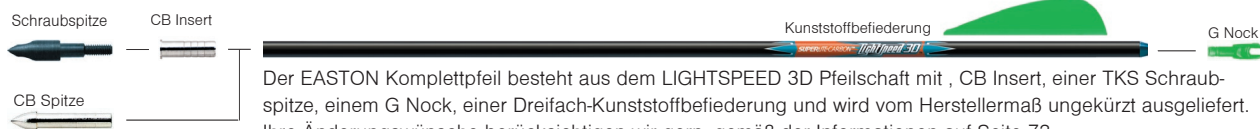

Der EASTON Komplett Pfeil besteht aus dem LIGHTSPEED 3D Pfeilschaft mit , CB Insert, einer TKS Schraubspitze, einem G Nock, einer Dreifach-Kunststoffbefiederung und wird vom Herstellermaß ungekürzt ausgeliefert. Ihre Änderungswünsche berücksichtigen wir gern, gemäß der Informationen auf Seite 73.

Zusammensetzung Komplett Pfeile

Spine	Schraubspitze	Nock	Insert	Std. Befiederung	Com.	Rec.	Trad.
340	19/64"	G	CB	2 3/8"	✓		
400	19/64"	G	CB	2 3/8"	✓	✓	✓

The EASTON arrow consists of the shaft with bushing, the CB Insert, a field point, the G Nock, 3 standard vanes and will be supplied in full shaft length (as supplied by the manufacturer of the shaft). We can change components, cut arrows, etc. Please check page 73 and get in contact with us for assistance.

Nur im Pack a 12 Stück erhältlich.

Pfeilschaft inkl. Bushing 911

Bestell-Nr: 20 224 + _____
order number shaft Spine

passende Komponenten

CB Spitzen, Seite 102	Schraubspitzen, S.100
Federn, Seite 90	Nocken, Seite 96
CB Bushing, Seite 98	CB Insert, Seite 99

Komplett Pfeil 1041

Bestell-Nr: 22 224 + _____
order number arrow Spine

SUPERDRIVE 25

Geradheit straightness + .002"

Gewichtstoleranz weight tolerance + 1.0 grain

Superdrive Spitze

Kunststoffbefiederung

Super Nock

Der Komplett Pfeil besteht aus dem SUPERDRIVE 25 Pfeilschaft mit G und Super Bushing, der Superdrive Spitze, dem Super oder G Nock, einer Dreifach-Kunststoffbefiederung und wird vom Herstellermaß ungekürzt ausgeliefert.

Änderungswünsche berücksichtigen wir gern lt. der Information auf Seite 73.

Zusammensetzung Komplett Pfeile

Spine	Spitze	Nock	Bushing	Std. Befiederung	Com.	Rec.
290	Super Drive 25	G / Super	G / Super	2 7/8"	✓	✓

The arrow consists of the SUPERDRIVE shaft, the Superdrive point, the Super Nock or G Nock, the Super an G Bushing, three plastic vanes and will be supplied in full shaft length (as supplied by the manufacturer of the shaft). We can change components, cut arrows, etc. Please check page 63 and get in contact with us for assistance.

Nur im Pack a 12 Stück erhältlich.

Pfeilschaft inkl. Bushings

Bestell.-Nr: 20 286 290
 order number shaft

passende Komponenten

Bushings, Seite 98	Pin Adapter, S.97
Federn, Seite 90	Nocken, Seite 96
Bushings, Seite 98	

Komplett Pfeil

Bestell.-Nr: 22 286 290
 order number arrow

A/C/C

Geradheit straightness + .002"

Gewichtstoleranz weight tolerance + .0.5 grain

meist genutzt: often used by 3D/Field, FITA

One Piece Spitze

RPS Spitze Half out / RPS

Nibb Spitze

Kunststoffbefiederung

G Nock

Der EASTON Komplett Pfeil besteht aus dem A/C/C Pfeilschaft mit Bushing, der Parabolic One Piece Spitze, einem G Nock, einer Dreifach-Kunststoffbefiederung und wird vom Herstellermaß ungekürzt ausgeliefert. Änderungswünsche berücksichtigen wir gern lt. der Information auf S. 73.

Zusammensetzung Komplett Pfeile

Spine Schaft	One Piece Parab.	Insert	Nibb	RPS	Befied.	Co.	Re.
2-00 1500, 3L-00 1300, 3-00 1150	50 (Parab. bulge)	-	-	-	1 3/4"		✓
2L-04 1020	50 grain	-	-	-	1 3/4"		✓
2-04 920, 3L-04 750, 3X-04 830, 3-04 680	50, 60, 70, 80, 100	-	-	-	1 3/4"		✓
3L - 18 620, 3 - 18 560, 3 - 28 500	60, 70, 82, 100	Halfout	70	17/64"	2 3/8"	✓	✓
3 - 39 440	60, 70, 82, 100	Halfout	70	9/32"	2 3/8"	✓	✓
3 - 49 390	70, 80, 100	RPS	80	9/32"	2 3/8"	✓	✓
3 - 60 340	80, 90, 108	RPS	90	5/16"	2 3/8"	✓	✓
3 - 71 300	80, 90, 114	RPS	90	5/16"	2 3/8"	✓	✓

Pfeilschaft inkl. Bushing 1610

Nur im Pack a 12 Stück erhältlich.

Bestell.-Nr: 20 201 + _____
 order number shaft Spine

passende Komponenten

Parabolic Bulge, S.102	RPS Spitzen, S.100
Nibb Spitzen, Seite 102	G Nock, Seite 96
Inserts, Seite 99	Federn, Seite 90

Komplett Pfeil 65

Bestell.-Nr: 22 201 + _____
 order number arrow Spine

A/C/G

Geradheit straightness + .002"

Gewichtstoleranz weight tolerance + .1.0 grain

meist genutzt: often used by 3D/Field, FITA

Kunststoffbefiederung

G Nock

passende Komponenten

Spine Schaft	Parabolic Bulge	Break Off Spitze Pin	Standard Befiederung	Comp.	Rec.
430, 480, 540	-	A/C/G	1 3/4"	✓	✓
610, 660, 710, 810, 880	50 gr.	A/C/E	1 3/4"	✓	✓
1000, 1150, 1300, 1500	50 gr.	A/C/E	1 3/4"		✓

Gern fertigen wir Ihnen auch einen Komplett Pfeil mit Ihrer Komponentenwahl. Bitte fragen Sie an.

Nur im Pack a 12 Stück erhältlich.

Pfeilschaft 1257

Bestell.-Nr: 20 206 + _____
 order number shaft Spine

Parabolic Bulge Seite 102	Screw In Spitze Seite 99	A/C/E Insert Seite 99	Break Off Spitze Seite 103	G Nock Seite 96	Nock Pin Seite 97	Pin Nock Seite 97	Befiederung Seite 90
---------------------------	--------------------------	-----------------------	----------------------------	-----------------	-------------------	-------------------	----------------------

* Die mit Stern markierten Komponenten sind im Basislieferumfang des Herstellers enthalten. Farbabweichung freibleibend.
 * Items marked with a star are factory installed. Changes are without notice.

A/C/E

Geradheit straightness + .0015" Gewichtungstoleranz weight tolerance + .05 grain meist genutzt: often used by 3D/Field, FITA



Kunststoffbefiederung G Nock

Nur im Pack a 12 Stück erhältlich.

passende Komponenten					
Spine Schaft	Parabolic Bulge	Break Off Spitze Pin	Standard Befiederung	Comp.	Rec.
370	50 gr.	A/C/E	1 3/4"	✓	
400, 430, 470, 520, 570, 620, 670, 720, 780	50 gr.	A/C/E	1 3/4"	✓	✓
850, 920, 1000, 1100, 1250	50 gr.	A/C/E	1 3/4"		✓

Pfeilschaft 31

Bestell-Nr: 20 203 + _____
order number shaft Spine

Gern fertigen wir Ihnen auch einen Komplett Pfeil mit Ihrer Komponentenwahl. Bitte fragen Sie an.

Parabolic Bulge Seite 102 Screw In Spitze Seite 99 A/C/E Insert Seite 99 Break Off Spitze Seite 103 G Nock Seite 96 Nock Pin Seite 97 Pin Nock Seite 97 Befiederung Seite 90

PROCOMB

Geradheit straightness + .0015" Gewichtungstoleranz weight tolerance + 0,5 grain meist genutzt: often used by WA



Kunststoffbefiederung G Nock

Nur im Pack a 12 Stück erhältlich.

passende Komponenten					
Spine Schaft	Break Off Spitze	Pin	Standard Befiederung	Comp.	Rec.
250, 300, 340	30 60 8	40 40 07	1 3/4"	✓	
380	30 60 5	40 40 07	1 3/4"	✓	
420, 470	30 60 5	40 40 08	1 3/4"	✓	✓
520, 570	30 60 1	40 40 08	1 3/4"	✓	✓

Pfeilschaft 2728

Bestell-Nr: 20 295 + _____
order number shaft Spine

Gern fertigen wir Ihnen auch einen Komplett Pfeil mit Ihrer Komponentenwahl. Bitte fragen Sie an.

Screw In Spitze Seite 99 A/C/E Insert Seite 99 Break Off Spitze Seite 103 G Nock Seite 96 Nock Pin Seite 97 Pin Nock Seite 97 Befiederung Seite 90

DEEP SIX SYSTEM



Carbon Injexion (330, 400, 480) # **20240+ Spine**

passende Komponenten:

Achtung: „Deep Six“ ist ein eigenständiges System. Herkömmliche 8-32 Jagd-, oder Feldspitzen passen nicht in das Deep Six Gewinde. Die Schäfte können nur im Pack a 12 Stück erworben werden. Gern erstellen wir Ihnen ein Angebot.

Feldspitze Bestell-Nr.: 31 103 100 100 gr.

D6 RPS Insert Bestell-Nr.: 34 232

G oder Deep Six Nock Seite 99

X10 & X10 PROTOUR

Kompatibilitätstabelle / Spinewerte X10					
Spine Schaft	Ballistic Tungsten Point (grain)	X10 Break Off Spitze (grain)	Pin	C	R
325, 350, 380, 410	110-100-90	120-110-100	X10	✓	
450, 500, 550, 600, 650, 700, 750, 830	110-100-90	120-110-100	X10	✓	✓
900, 1000	110-100-90	120-110-100	X10		✓

Kompatibilitätstab. / Spinewerte X10 Pro Tour			
Spine Schaft	Ballistic Tungsten Point (grain)	Break Off Spitze (grain)	Pin
380, 420, 470, 520, 570, 620, 670, 720, 770	110-100-90	120-110-100	ProTour



Pfeilschaft X10 323

Bestell-Nr: 20 204 + _____
order number shaft Spine

Pfeilschaft X10 Protour 741

Bestell-Nr: 20 205 + _____
order number shaft Spine

PFEILZUBEHÖR (Wraps/Nocken/Federn/Spitzen)

VISI WRAPS



36 Stk / Pack
Tiger Stripes (TS)



36 Stk / Pack
Bohning Logo (BL)

Bestell-Nr: 83 251 + _____
 order number Design

Pfeilnummern



Bestell-Nr: 83 25 01
 order number

CHEETAH WRAPS 7"

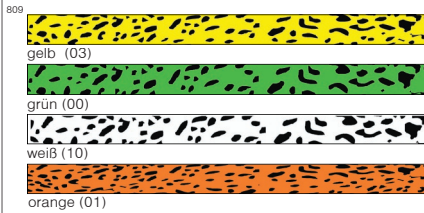

Bestell-Nr: 83 45 + _____
 order number Modell

7" ANIMAL WRAPS

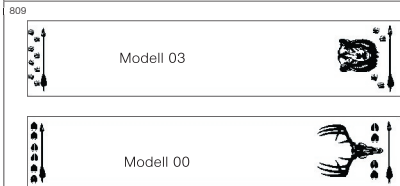

Bestell-Nr: 83 42 + _____
 order number Design

WRAPS 7" Bohning

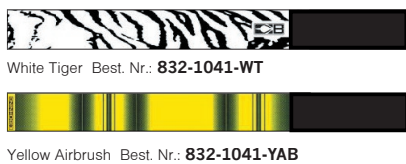

siehe oben

SOLID WRAPS



Bestell-Nr: 83 41 + _____
 order number Modell

7 "NOVIS WRAPS

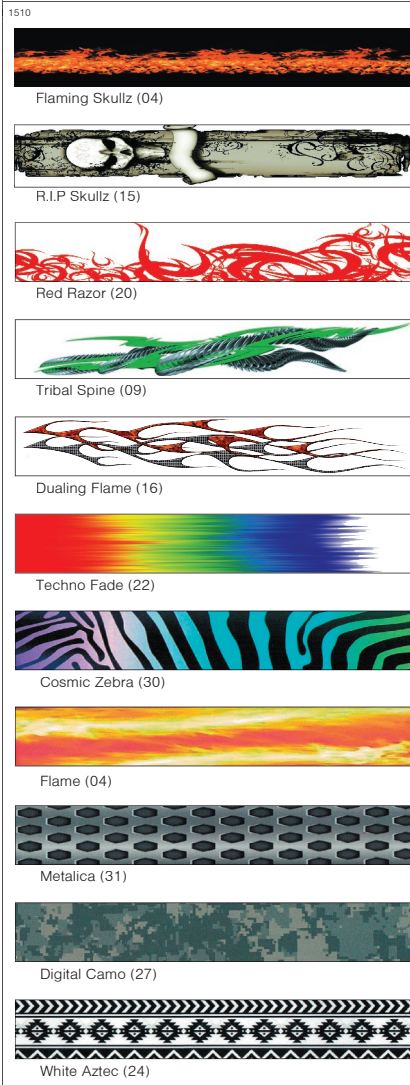

Bestell-Nr: 83 46 + _____
 order number Modell

4" WRAPS Easton



WRAPS gibt es inzwischen in zahlreichen Designs. Eine erweiterte Auswahl finden Sie auf den Webseiten oder Katalogen der Hersteller.

WRAPS GENUTZT ZU WERBEZWECKEN ?

Ein hervorragendes Medium und auch in kleineren Stückzahlen umsetzbar. Übersenden Sie uns Ihr eigenes Designs mit den gewünschten Abmessungen und Stückzahlen per Mail und wir erstellen wir Ihnen gern ein Angebot.

Traditionelle WRAPS



Bestell-Nr: 83 44 + _____
 order number Modell

Blazer Wrap 4"

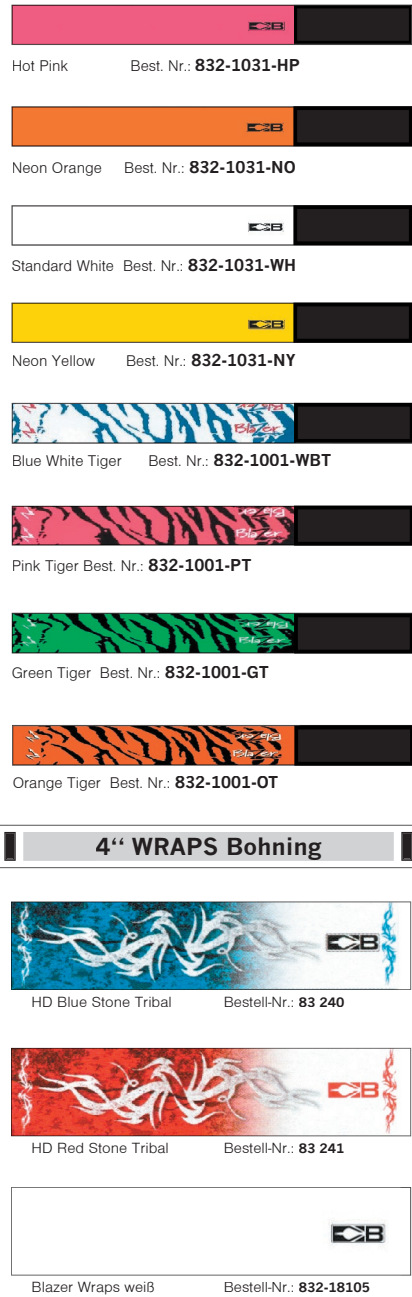

Blazer Wraps weiß Bestell-Nr.: 832-18105

siehe oben

FADE WRAPS

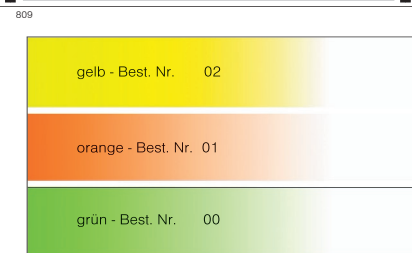

Bestell-Nr: 83 43 + _____
 order number Modell

AAE Quikfletch

2759



Professionell, schnell und einfach Pfeile in wenigen Minuten komplett befiedern. Die Schrumpffolie auf dem Schaft positionieren, in kochendes Wasser tauchen – fertig!

Ausführung	Best. Nr.
Quikfletch orange / orange / weiß	66
Quikfletch gelb / gelb / pink	67
Quikfletch grün / grün / schwarz	65

6 Stück / Pack / 6 per pack

AAE Quik Fletch
AAE QuikFletch crest and fletch your shaft in seconds and so easily, added vane stiffness and durability for high profile for improved broadhead and field point flight.

Bestell-Nr: 41 273 + _____

order number Farbe / color

BLAZER Quikfletch

2756



Schrumpffolie mit dreifach 2" Blazer Befiederung. Geeignet für alle Arten von Schäften.

Erhältlich in vier Farbkombinationen. Nur im Pack a 6 Stück erhältlich.

Ausführung	Best. Nr.
Quikfletch gelb / gelb / weiß	14
Quikfletch grün / grün / weiß	15
Quikfletch orange / orange / weiß	16
Quikfletch teal / teal / weiß	50

6 Stück / Pack / 6 per pack

Bohning BLAZER QUIKFLETCH
2" QuikFletch tubes shrink to fit any size carbon or aluminum arrow shaft and are available with BLAZER® vanes. 6 per pack.

Bestell-Nr: 41 272 + _____

order number Farbe / color

BOHNING AIR VANE

2046



Die Air Vanes haben die gleiche extrem niedrige Profilhöhe wie die Ice Vane Serie von Bohning, allerdings mit einem von den X-Vane Shield inspirierten Heck Nur im Pack a 36 Stück erhältlich.

Farben	B. Nr.	Farben	B. Nr.
blau	01	neon gelb	15
lila	03	neon grün	15
pink	07	neon orange	16
rot	08	neon rot	18
schwarz	09	teal	50
weiß	10	silber	30
		satin blau	41

Größe / size

2"

BOHNING AIR VANE

The Air Vanes have the same ultra-low profile height as the Ice Vane, with an X-Vane Shield Cut inspired tail.

Bestell-Nr: 41 111 + _____

order number Farbe / color

MINI BLAZER

662

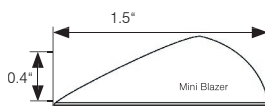

Diese Federn aus Kunststoff wurden speziell für Turnierschützen entworfen. Nur im Pack a 100 Stück erhältlich.

Farben / colors*	Best. Nr. / order no.	
pink	07	
rot / red	08	
schwarz / black	09	
weiß / white	10	
neon gelb / n. yellow	14	
neon grün / n. green	15	
neon orange	16	
satin blau	41	

Größe / size

1,5"

MINI BLAZER

This feather is designed specifically for target shooters looking for the Blazers steering capabilities, with less weight. 100 pcs / pack.

Bestell-Nr: 41 302 + _____

order number Farbe / color

BLAZER X2

662

Pack a 100 Stk

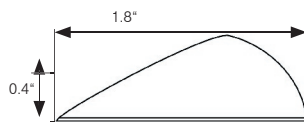

Die überarbeitete und kürzere Blazer Feder bietet hohe Präzision und Stabilität.

Nur im Pack a 100 Stück erhältlich.

Farben*	Best. Nr.	Farben*	Best. Nr.
blau	01	n. grün	15
lila	03	n. orange	16
pink	07	neon rot	18
rot	08	n. gelb	14
schwarz	09	satin blau	41
weiß	10		

Größe / size

1.8"

BLAZER X2

The Blazer X2 is a lower profile, shorter version of the Blazer designed for target and spot shooters.

Bestell-Nr: 41 304 + _____

order number Farbe / color

BLAZER TIGER

776

Pack a 100 Stk

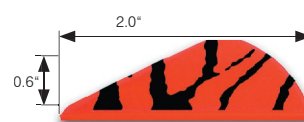

Die Blazer Tiger Vanes sind in 6 Farben erhältlich.

Nur in der Größe 2" lieferbar.

Farben / colors*	Best. Nr. / order no.	
gelb / yellow	04	
grün / green	05	
orange	06	
pink	07	
rot / red	08	
weiß / white	10	

Größe / size

2,0"

BLAZER TIGER

Available in 6 colors and in 2" only. Provides a "jaw dropping" look with the added benefit of natural camo.

Bestell-Nr: 41 305 + _____

order number Farbe / color

BLAZER

662
1161

Pack a 100 Stk

Eine 2" lange Version des Blazer Vanes, speziell für Target Schützen konzipiert. Nur im Pack a 100 Stück erhältlich.

Farben*	Best. Nr.	Farben*	Best. Nr.
blau	01	n. grün	15
lila	03	n. orange	16
pink	07	n.gelb	14
rot	08	satin blau	41
schwarz	09	satin gold	43
weiß	10	kiwi	54
teal	50		

Größe / size
2"

BLAZER
A 2" version of our Blazer vane, designed specifically for target shooters.
100 pcs / pack.

Bestell-Nr: 41 303 +
order number Farbe / color

X-VANE Parabolic

663

Kunststofffeder in Bohning-Qualität. Nur im Pack a 100 Stück erhältlich.

Farben / colors*	Best. Nr. / order no.
pink	07
rot / red	08
neon gelb / n. yellow	14
neon grün / n. green	15
neon orange	16
schwarz / black	09
weiß / white	10
satin blau	41

Größe / size
3"

X-VANE parabolic
Target archery are benefiting from the vane options and Bohnings legendary quality and durability. Different colors available.
100 pcs / pack.

Bestell-Nr: 41 402 +
order number Farbe / color

X-VANE Shield

663

Kunststofffeder der Firma Bohning. Nur im Pack a 100 Stück erhältlich.

Farben*	Best. Nr.	Farben*	Best. Nr.
blau	01	n. grün	15
lila	03	n. orange	16
pink	07	neon rot	18
rot	08	satin weiß	40
schwarz	09	satin blau	41
weiß	10	satin gold	44
n. gelb	14		

Größen / sizes
1,5" (15) 1,75" (175) 2,25" (225)

X-VANE shield
Target archery are benefiting from the vane options and Bohnings legendary quality and durability. Different sizes and colors available.
100 pcs / pack.

Bestell-Nr: 41 401 + +
order number Größe / size Farbe / color

BOHNING IMPULSE

1644

Leichte, extrem flach gestaltete langlebige Pfeilfeder mit hervorragenden Flugeigenschaften. Die Feder sollte mit Drall auf den Schaft aufgebracht werden um optimale Ergebnisse zu erzielen.

Farben / colors*	Best. Nr. / order no.
hellblau	01
schwarz	09
weiß	10
neon gelb	14
lime	24
ruby	48

Größen / sizes
3" 4"

BOHNING IMPULSE
The result of 2+ years of research in aerodynamics and materials engineering, Bohning® is proud to introduce the Impulse™ - a lightweight, ultra-low profile, highly durable recurve vane.

Bestell-Nr: 41 107 + +
order number Größe / size Farbe / color

Feder SPIN WING 1 3/4"

114

Kunststoffbefiederung in geschwungenem Design, um den Pfeil schneller zu stabilisieren. Ausgestattet mit Klebeband und Klebestreifen zum manuellen Anbringen auf den Pfeilschäften. Hohe Qualität. Erhältlich in einer Liefereinheit von 50 Stück pro Pack.

Farben / colors
blau/blue (01) gelb/yellow (04) rot/red (08)
schwarz/black (09) weiß/white (10)

Klebeband / wrapping tape — Best. Nr. 41 501

Spin Wing Vane
Curved pocket design traps and compresses air to rotate arrow twice as fast as the average vane. The high spin rotation means improved arrow flight for tighter groups, even in changing wind conditions.

Bestell-Nr: 41 502 +
order number Farbe / color

GRIFFIN Vane

2852

1" lang
0,21" hoch

Ideal für OLYMPIC Recurve: Diese Befiederung erfreut den anspruchsvollen Schützen. Bestehend aus extrem haltbarem, nicht verformendem Material mit einem die Pfeilrotation unterstützendem Design (bis zu 2-fach höher), was zu einem stabilen und genauen Flug führt. Ein Aapter ist beiliegend und macht den Befiederungsvorgang unkompliziert.

Farben / colors	Best. Nr. / order no.
pink	07
rot	08
schwarz	09
weiß	10
flo. gelb	14
flo. grün	15
flo. orange	16
silber	30
satin blau	41

Größen / sizes
ca. 1"

Made of extremely durable, nondeforming material. Twisted shape supports the arrow rotation. Provides stable and accurate flight. Only 1,2 grain weight.

Bestell-Nr: 41 114 +
order number Farbe / color

TRADI Vane

-2851



Eine absolute Alternative für traditionelle Schützen, die über das Shelf schießen. Durch das ganz dünne Kunststoff ähnelt diese Befiederung in der Beschaffenheit sowie der Flugeigenschaft einer Naturfeder, ist jedoch haltbarer und wetterbeständig.

Farben / colors	Best. Nr. / order no.	
blau	01	
lila	03	
pink	07	
rot	08	
schwarz	09	
weiß	10	
gelb	14	
grün	15	
orange	16	
sunset	18	

Größen / sizes **50 Stück / Pack**
 ca. 2,6" 4,0" (5,0" optional bestellbar)

Tradi Vane
 The composition and the flight characteristics are similar to a feather and can be shoot over the shelf easily.

50 pcs/pack

Bestell-Nr: 41 113 + **+**
 order number Größe / size Farbe / color

BATWING

2458



Naturfeder im speziellen Look für moderne Bogenschützen. Das niedrige Profil und die kurze Form verhelfen zu sehr guten Flugeigenschaften.

Größe / size
 2" (20) 4,5" (45)

Farben / colors

Farben*	B. Nr.		Farben*	B. Nr.	
blau	01		braun	02	
lila	03		gelb	04	
fl.gelb	14		grün	05	
orange	06		pink	07	
rot	08		schwarz	09	
weiß	10		denim	11	
lemon	24		grau	13	
tangerine	26		chartreuse	25	

Bestell-Nr: 42 604 + **+**
 order number Größe / size Farbe / color

RAYZR

737
1245
1397



Mit der RAYZR stellt Gateway die kleinste Feder für eine akkurate Führung eines mit Feldspitze bestückten Pfeils vor. Die Feder hat ein Gewicht von ca. 1,7 grain und nutzt die „Whisper Quiet“ Technologie.

Größe / size
 2"

Modell / modell

einfarbig (1) ECC (2) barred (3)

Farben / colors

entsprechen den geschnittenen Federn

Feather RAYZR

Gateway tweaked the shield cut shape by lowering the profile and increasing the angle between the quill and the high point in the feather's profile. Then by shortening the feather and cutting it from a "specific" location from a full length feather.

Bestell-Nr: 42 60 + **+**
 order number Modell Farbe / color

Naturfeder OZARK CAMO

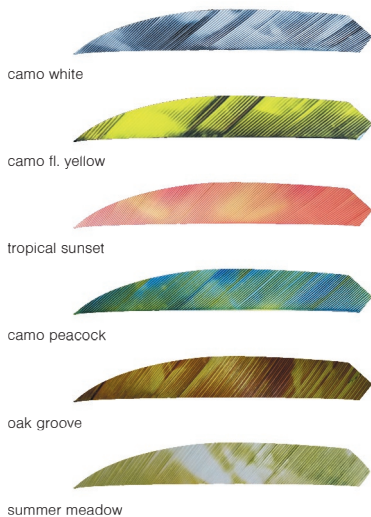

Farben	Bestell Nr.
camo white	CW
camo flu. yellow	CFY
tropical sunset	CTS
camo peacock	CP
oak groove	OG
summer meadow	SM

Form / shape

target maxx

Größe / size

3,5"

Bestell-Nr: 42 650 35 +
 order number Farbe / color

Naturfeder OZARK EAGLE TIPS



Farben	Bestell Nr.
black-red	BNY
black-neon yellow	RB
silver-gold	SG
neon green-pink	NGP

Form / shape

target maxx

Größe / size

3,5"

Bestell-Nr: 42 651 35 +
 order number Farbe / color

Naturfedern OZARK NATURAL



Natur-Truthahnfeder, ungefärbt. Diese Federn werden speziell ausgesucht und in der ungekürzten Version in einer Länge zwischen 6-8" geliefert.

Natural Turkey Feather

Uncolored turkey feather. These natural feathers are specially selected and in the full length version delivered in a length between 6-8 inch.

Formen / shapes

parabolic (7)

shield (6)

Größen / sizes

3"(3)

4" (4)

5" (5)

volle Länge: Best. Nr. # **42 655 00 + RW / LW**

Bestell-Nr: 42 65 + **+**
 order number Form / shape Größe / size

PATRIOT

736
735
734



Tricolor- Naturfeder in den typischen Landesfarben für Italien, Frankreich, Deutschland.

Größen / sizes

3" (3) 4" (4) 5" (5)

Farben / colors

schwarz-rot-gold (SRG)
rot-weiß-blau (RWB)
grün-weiß-rot (GWR)

Feather PATRIOT
Gateways natural tricolor feathers.

Bestell-Nr: 42 501 + ___ + ___

order number Größe / size Farbe / color

Naturfedern HB KURO



Farben*	B. Nr.	Farben*	B. Nr.
blau	01	braun	02
lila	03	gelb	04
fl.gelb	14	grün	05
orange	06	pink	07
rot	08	denim	11
weiß	10	grau	13
lemon	24	chartreuse	25
tangerine	26		

Auch als volle Länge Feder mit der Bestellnummer:
42 405 + Farbe erhältlich.

Formen / shapes

parabolic (205) shield (105)

Größen / sizes

3" (3) 4" (4) 5" (5)

Bestell-Nr: 42 + ___ + ___ + ___

order number Form / shape Größe / size Farbe / color

Naturfedern PRINTZ Birds

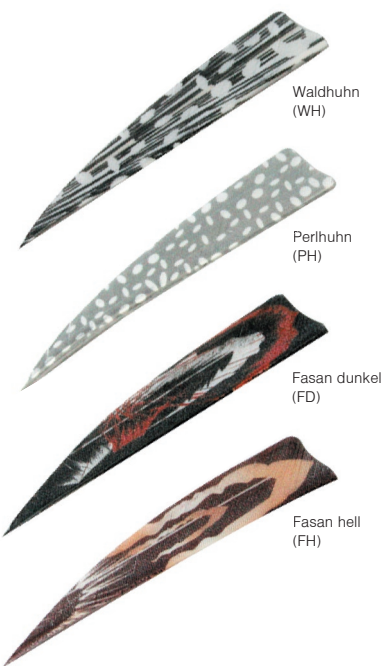

Formen / shapes

parabolic (508) shield (518)

Größen / sizes

4" (4) 5" (5)

Bestell-Nr: 42 + ___ + ___ + ___

order number Form / shape Größe / size Farbe / color

Naturfedern PRINTZ TIGER



Größen / sizes

4" (4) 5" (5)

Bestell-Nr: 42 503 + ___ + ___

order number Größe / size Farbe / color

Naturfedern PRINTZ ZEBRA

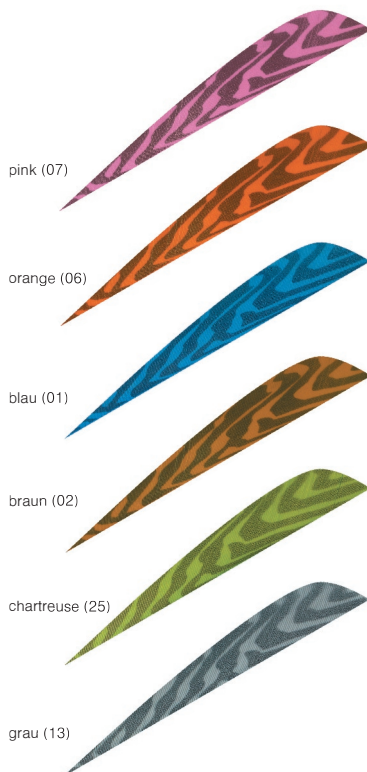

Größen / sizes

4" (4) 5" (5)

Bestell-Nr: 42 502 + ___ + ___

order number Größe / size Farbe / color

Naturfedern PRINTZ



Farben / colors

inferno (IN) blaze (BZ)

Formen / shapes

parabolic (06) shield (16)

Größen / sizes

4" (4) 5" (5)

B.-Nr: 42 5 + ___ + ___ + ___

order number Form Größe Farbe

Andere Designs auf Anfrage erhältlich.



Abb.: bald eagle

Setzen Sie IHR Logo oder Design um !



Gern erstellen wir Ihnen ein Angebot!

Naturfedern in voller Länge

natural feather, full length

Modell Solid (1)
Modell ECC (2)
Modell Barred (3)

*Möglichen Farben, entsprechend zu den geschnittenen Formen

Bestell-Nr: 42 40 + ___ + ___ + ___
 order number Modell / typ Farbe / color RW / LW

Naturfeder MAGNUM

725
251
405 Abb.: ECC

Naturfeder in 5,5" Länge.
 In Solid, ECC und Barred Ausführung erhältlich. Farben entsprechend den geschnittenen Federn.

Modelle / models
 Solid (1) ECC (2) Barred(3)

Bestell-Nr: 42 30 + ___ + ___
 order number Modell / model Farbe / color

Naturfedern SOLID

2,5-406 3-240 4-241 5-242 5,5-725

shield
 parabolic

Farben*	B. Nr.	Farben*	B. Nr.
blau	01	braun	02
lila	03	gelb	04
fl.gelb	14	grün	05
orange	06	pink	07
rot	08	schwarz	09
weiß	10	denim	11
lemon	24	grau	13
tangerine	26	chartreuse	25

Formen / shapes
 parabolic (201) shield (101)

Größen / sizes
 2 1/2" (2)* 3" (3) 4" (4) 5" (5)
 nur parabolform*

Bestell-Nr: 42 + ___ + ___ + ___
 order number Form / Größe / Farbe / shape size color

Naturfedern ECC

3-402 4-246 5-247 5,5-405

shield
 parabolic

Farben*	B. Nr.	Farben*	B. Nr.
blau tree blue	01	braun tree brown	02
lila tree purple	03	gelb tree yellow	04
grün tree green	05	rot tree red	08
orange tree orange	06	grau tree bark	13

Formen / shapes
 parabolic (202) shield (102)

Größen / sizes
 3" (3) 4" (4) 5" (5)

Bestell-Nr: 42 + ___ + ___ + ___
 order number Form / Größe / Farbe / shape size color

Naturfedern BARRED

3-403 4-249 5-250 5,5-251

shield
 parabolic

Farben*	B. Nr.	Farben	B. Nr.
blau	01	braun	02
gelb	04	orange	06
pink	07	rot	08
weiß	10	grau	13
bordeaux	28	chartreuse	25

Formen / shapes
 parabolic (203) shield (103)

Größen / sizes
 3" (3) 4" (4) 5" (5)

Bestell-Nr: 42 + ___ + ___ + ___
 order number Form / Größe / Farbe / shape size color

Auswahlbox - NATUR

106-teilig

Farben, Formen und Größen sind oft Inhalte von Beratungsgesprächen. Diese Box eignet sich ideal für einen schnellen Kundenüberblick und unterstützt somit auch bei der Auswahlentscheidung. Der Deckel der Box enthält zudem wertvolle Informationen, die die Nachbestellung vereinfachen.

Das 106-teilige Set enthält eine selektierte Auswahl an Größen und Farben folgender Modelle:

- Naturfedern in Para, Shield, Rayzr, Patriot, Tiger, Zebra und Peacock Printz; HB Kuro.
- Nocken: AAE 5/16+11/32, Classic, Holz und Horn

Bestell-Nr: 76 344 2
 order number

Auswahlbox - KUNSTSTOFF

222-teilig

Ob die Nocke nun auf einen Pfeilschaft des Kunden passt oder auch welche Farbkombination den Wunsch der Kunden trifft sind Fragen, die anhand der Auswahlbox erheblich einfacher zu klären sind. Eine Auswahlübersicht im Deckel, Nock Tools sowie ein FastSet Gel 3 gr gehören zum Lieferumfang.

Das 222-teilige Set enthält eine selektierte Auswahl an Größen und Farben folgender Modelle:

- Kunststoffbefiederung AAE 1 3/4", 2 3/8", 2 7/8", 3 7/8", 4 3/4"
- Nocken: AAE, M, G, X, Super, FLASH, TS

Bestell-Nr: 76 344 1
 order number

Farbabweichungen zwischen Katalog und Originalprodukt können bedingt sein durch den Druck oder die Farbauffösung am PC und berechtigen nicht zum Anspruch. / Colors of the products can be a different than shown in catalogue because of the print, etc. and are without engagement.

Feather Tracers

310



Aufgebracht auf Pfeilen, um den Pfeil während der Flugphase besser sehen zu können. Die Tracers haben nahezu kein Gewicht und dienen u.a. auch als Windrichtungsanzeiger.

Stk / Pack / packs

12

Farben / colors*

gelb (04) chartreuse (25) fl. orange (16)
pink (07) rot (08) weiß (10) fluor. gelb (14)

Feather Tracers

Used for increased visibility. Successful archers and hunters will love these. Feather tracers will help you see your arrow all the way to your target. Tracers add virtually no weight and double as a wind direction aid.

Bestell-Nr: 42 701 + _____

order number Farbe / color

Schneidergerät CHOPPER

532, 1123

geeignet für RW und LW Federn

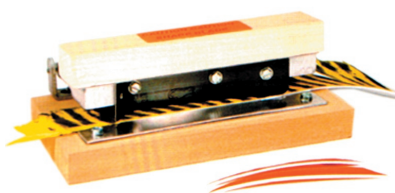

Verstellbares Schneidegerät auf manueller Basis für Naturfedern.

Modelle / models

Custom (10) Banana 5,25"-7" (8)
Parabolic 2,75"-3" (1) Parabolic 4,5"-5" (3)
Pope & Young (7) Parabolic 3,75"-4" (2)
Shield 2,75"-3" (4) Shield 3,75"-4" (5)
Shield 4,5 - 5" (6) Raptor-P/Y (9)
Banana Low (15) Traditional (11)

Gateway FEATHER CARE

The chopper comes in six different shapes and five different sizes. The blade is a special tempered steel and with proper care the blade should never need sharpening, unless the blade is nicked. You can cut either left or right wing feathers with these choppers and adjust the sizes according to chart below.

Bestell-Nr: 74 306 + _____

order number Modell / model

HOLZ-Nock



Aufwändig verarbeitete Nocken aus Buchenholz. Die ideale optische Abrundung für traditionelle Pfeile mit Konus.

Größen / sizes

5/16" (6) 9/32" (4)
23/64" (7) 11/32" (8)

Wooden Nock

Elaborately processed nocks made of beech wood. The ideal optical rounding for traditional arrows with cone.

Bestell-Nr: 40 107 + _____

order number Größe / size

HORN-Nock



Konusnock 11/32" im traditionellen Design. Horn ist ein Naturprodukt - die Farben der Nocken sind somit jeweils unterschiedlich in der Gestaltung.

Horn is a natural product - colors vary.

Bestell-Nr: 40 128

order number

Nock CLASSIC

254



Klassischer Nock für Pfeile mit Konus.

Größen / sizes

5/16" (6) 11/32" (8)

Farben	Bst. Nr.	Farben	Bst. Nr.
gelb	04	rot	08
orange	06	schwarz	09
lime	24	weiß	10
blau	01	pearl	40
braun	02	Andere Farben auf Anfrage möglich.	

Nock CLASSIC

Bohning's traditional nock. For all finger shooters. The Classic Nock has an indexer for quick and easy alignment of arrow.

Bestell-Nr: 40 104 + _____ + _____

order number Größe / size Farbe / color

Nock ARIZONA

252



Präzisionsnock für exakten Halt und abschussgerechter Freigabe von der Sehne. Geeignet für Pfeile mit Konus.

Größen / sizes

1/4" (2) 9/32" (4) 5/16" (6) 11/32" (8)

Farben	Bst. Nr.	Farben	Bst. Nr.
blau	01	schwarz	09
grün	15	weiß	10
orange	16	ruby	48
rot	08	sand	33

Nock ARIZONA

The Arizona Z-Nock uses a snap-on design for a positive string fit, resulting in a smooth release from the bowstring. The large finger pinch area, allowing you to nock your arrows quickly and easily.

Bestell-Nr: 40 101 + _____ + _____

order number Größe / size Farbe / color

TS - Nock Trooper

258



Kunststoffnock, der für die Pfeile TROOPER 17/64" verwendet werden kann.

Farben / colors

grün / green (5)
orange (6)

Bestell-Nr: 40 105 30 + _____

order number Farbe / color

Nock für FLASH

259



Ø	Spine
5,5	570, 630, 750

Bestell-Nr: 40 106 55 06

order number

PLASTINOCK

408



Größen / sizes

5/16" (6) 11/32" (8)

Farben / colors

fl. green / fl. grün (15) fl. orange (16)
ruby / ruby (48) schwarz / black (09)
weiß / white (10)

Bestell-Nr: 40 103 + _____ + _____

order number Größe / size Farbe / color

Feather Tracers

310



Aufgebracht auf Pfeilen, um den Pfeil während der Flugphase besser sehen zu können. Die Tracers haben nahezu kein Gewicht und dienen u.a. auch als Windrichtungsanzeiger.

Stk / Pack / packs

12

Farben / colors*

gelb (04) chartreuse (25) fl. orange (16)
 pink (07) rot (08) weiß (10) fluor. gelb (14)

Feather Tracers

Used for increased visibility. Successful archers and hunters will love these. Feather tracers will help you see your arrow all the way to your target. Tracers add virtually no weight and double as a wind direction aid.

Bestell-Nr: 42 701 + _____

order number Farbe / color

Schneidergerät CHOPPER

532, 1123

geeignet für RW und LW Federn

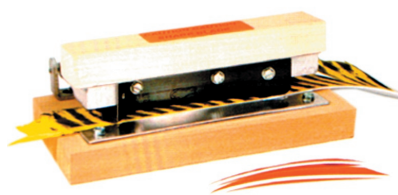

Verstellbares Schneidergerät auf manueller Basis für Naturfedern.

Modelle / models

Custom (10) Banana 5,25"-7" (8)
 Parabolic 2,75"-3" (1) Parabolic 4,5"-5" (3)
 Pope & Young (7) Parabolic 3,75"-4" (2)
 Shield 2,75"-3" (4) Shield 3,75"-4" (5)
 Shield 4,5 - 5" (6) Raptor-P/Y (9)
 Banana Low (15) Traditional (11)

Gateway FEATHER CARE

The chopper comes in six different shapes and five different sizes. The blade is a special tempered steel and with proper care the blade should never need sharpening, unless the blade is nicked. You can cut either left or right wing feathers with these choppers and adjust the sizes according to chart below.

Bestell-Nr: 74 306 + _____

order number Modell / model

HOLZ-Nock



Aufwändig verarbeitete Nocken aus Buchenholz. Die ideale optische Abrundung für traditionelle Pfeile mit Konus.

Größen / sizes

5/16" (6) 9/32" (4)
 23/64" (7) 11/32" (8)

Wooden Nock

Elaborately processed nocks made of beech wood. The ideal optical rounding for traditional arrows with cone.

Bestell-Nr: 40 107 + _____

order number Größe / size

HORN-Nock



Konusnock 11/32" im traditionellen Design. Horn ist ein Naturprodukt - die Farben der Nocken sind somit jeweils unterschiedlich in der Gestaltung.

Horn is a natural product - colors vary.

Bestell-Nr: 40 128

order number

Nock CLASSIC

254



Klassischer Nock für Pfeile mit Konus.

Größen / sizes

5/16" (6) 11/32" (8)

Farben	Bst. Nr.	Farben	Bst. Nr.
gelb	04	rot	08
orange	06	schwarz	09
lime	24	weiß	10
blau	01	pearl	40
braun	02	Andere Farben auf Anfrage möglich.	

Nock CLASSIC

Bohning's traditional nock. For all finger shooters. The Classic Nock has an indexer for quick and easy alignment of arrow.

Bestell-Nr: 40 104 + _____ + _____

order number Größe / size Farbe / color

Nock für FLASH

259



Ø	Spine
5,5	570, 630, 750

Bestell-Nr: 40 106 55 06

order number

Nock ARIZONA

252



Präzisionsnock für exakten Halt und abschlussgerechter Freigabe von der Sehne. Geeignet für Pfeile mit Konus.

Größen / sizes

1/4" (2) 9/32" (4) 5/16" (6) 11/32" (8)

Farben	Bst. Nr.	Farben	Bst. Nr.
blau	01	schwarz	09
grün	15	weiß	10
orange	16	ruby	48
rot	08	sand	33

Nock ARIZONA

The Arizona Z-Nock uses a snap-on design for a positive string fit, resulting in a smooth release from the bowstring. The large finger pinch area, allowing you to nock your arrows quickly and easily.

Bestell-Nr: 40 101 + _____ + _____

order number Größe / size Farbe / color

TS - Nock Trooper

258



Kunststoffnock, der für die Pfeile TROOPER 17/64" verwendet werden kann.

Farben / colors

grün / green (5)
 orange (6)

Bestell-Nr: 40 105 30 + _____

order number Farbe / color

PLASTINOCK

408



Größen / sizes

5/16" (6) 11/32" (8)

Farben / colors

fl green / fl. grün (15) fl. orange (16)
 ruby / ruby (48) schwarz / black (09)
 weiß / white (10)

Bestell-Nr: 40 103 + _____ + _____

order number Größe / size Farbe / color

F - Nock

739



Passend für Easton Uni-Bushing® System und Standard Carbonschäfte. (entspricht in der Größe dem G-Nock.)

Farben	Bst. Nr.	Farben*	Bst. Nr.
gelb	14	rot	08
rose	47	schwarz	09
lime	24	weiß	10

Nock BOHNING F-NOCK
Fits Easton Uni-bushing® system. Made of durable, impact resistant Polycarbonate.

Bestell-Nr: 40 214 + _____
order number Farbe / color

PIN Nock

261



Grundsätzlich wurden PIN-Nock entwickelt, um "Robin Hood Schüsse" zu vermeiden. Der auftreffende Pfeil wird durch den Pin abgelenkt, wodurch nicht der Pfeil, sondern hauptsächlich die Nocke in Mitleidenschaft gezogen wird.

Größen / sizes
0.88 ~ 1/4" (1) 0.98 ~ 9/32" (2)

Farben	Bst. Nr.	Farben*	Bst. Nr.
grün	05	orange	06
blau	01	rot	08

PIN Nock
PIN Nocks provide precise nock alignment and help prevent shaft damage or destruction from rear impact.

Bestell-Nr: 40 30 + _____ + _____
order number Größe / size Farbe / color

Blazer Pin Nock

1083



Pin Nock der Firma Bohning. Passend auf alle herkömmlichen Pins. Erhältlich im Pack a 100 Stück.

Größen / sizes
0.88 small throat (5) 0.98 standard throat (4)

Farben 0.88	Farb. Nr.	Farben 0.98	Farb. Nr.
schwarz	09	schwarz	09
satın blau	40	weiß	10
satınweiß	41	fl. gelb	14
rose	48	fl. orange	16
kiwi	54		

Blazer Pin Nock
Fits all "Pin" style nock inserts. Increased durability and accuracy. Available 100 per Pack.

Bestell-Nr: 40 30 + _____ + _____
order number Größe/size Farbe / color

G - Pin Nock .098

921



Farben	Bst. Nr.	Farben*	Bst. Nr.
blau	01	orange	06
grün	05	rot	08

Bestell-Nr: 40 303 + _____
order number Farbe / color

M - Pinnock 0.88



Optimal in Kombination mit dem M-Nockpin verwendbar aber zum Teil auch kompatibel mit anderen Modellen. Verpackungseinheit: 12 oder 50 Stk.

Größen / sizes
0.88 ~ 1/4"

Farben*	B. Nr.	Farben*	B. Nr.
grün	15	orange	16
rot	18	schwarz	09
weiß	10	pink	07

M-Nock
Perfect to use in combination with the M-Nockpin but this Nock style fits some other pins in market, too. Boxed by dz or 50 pcs/box.

Bestell-Nr: 40 310 88 + _____
order number Farbe / color

M - Nockpin



Auch bei diesem Pin ist soll der Pfeilschaft bei Direktschüssen stabilisiert werden. Verpackungseinheit: 12 oder 50 Stk.

Größe	Spine	Bestellnummer
5.18	1100 ~ 1400	40 405 518
5.30	800 ~ 1000	40 405 530
5.50	600 ~ 700	40 405 550
5.80	400 ~ 500	40 405 580
6.00	250 ~ 350	40 405 560

M-Pin
Best in combination with M-Nock but this style fits some other pins in market, too. Boxed by dz or 50 pcs/box.

siehe Tabelle

Pin für Superdrive 23

260



12/Pack

Adapter, 14 grain, welcher die Nutzung von Pin Nocken in Verbindung mit dem Easton Pfeil Superdrive 23 erlaubt.

Bestell-Nr: 40 403
order number

EASTON Pin

260



passend für:	Bestell Nr.
X10 alle Größen, X10 Protour 670 - 770	40 40 01
X10 Protour 380 - 620	40 40 02
A/C/E alle Größen Carbon One 810 - 1150 A/C/G 610 - 1500 A/C Pro Field 570 - 620 Apollo 1070 - 1200	40 40 04
Carbon One (#1) 550 - 730 Apollo 740 - 950	40 40 06
Carbon One (#2) 410 - 500 A/C Pro Field 470 - 520 Apollo 560 - 670 Procomb 250 - 380	40 40 07
A/C/G 430 - 540 A/C Pro Field 380 - 420 Procomb 420 - 570	40 40 08

Endkappen

262
263



Platte Halbmond

Endplatten für den Aluminium Armbrustpfeil. Hergestellt aus Kunststoff.

Modell / model
Platte (3) Halbmond (4)

Spinewert / spine
2016 2117 2216* 2219*

Farbe / color
schwarz / black

Flatback / Halfmoon Nock
Standard drivers are a flat plug for fully guided crossbows. Made by high-tolerance injection molding with lightweight polymer. Moon drivers have a half moon shape for string engagement.
*2216 und 2219 nur als Halbmond möglich / 2216, 2219 halfmoon only

Bestell-Nr: 40 60 + _____ + _____
order number Modell / model Spine

Endkappe TALON

2570



Universatz Aufsatz für Armbrustpfeile für den Spine 2219. Dank seiner Form ist die Nutzung sowohl zulässig, wenn „Platte“ oder „Halbmond“ von den Herstellern vorgegeben werden. (Pack=6 Stk)

Ausführung / typ
für Aluminium Bolzen

Farbe / color
bernstein-orange / amber (06)
rot / red (08)

Crossbow Nock TALON
Fits 2219 aluminum MAGNUM bolts and can be used no matter whether "plate" or "halfmoon" is required.

Bestell-Nr: 40 614 + _____
order number Farbe / color

Leuchtnock NOCKTURNAL

1687



Aktiviert wird die Nocke durch die Sehne beim Abschuss. Das Dekativieren erfolgt in der runden Kunststoffaussparung der Nocke. Mittels Hebelwirkung wird ein spitzer Gegenstand (z.B. Kugelschreiber) zwischen Metall und farbigen Kunststoff gedrückt. Danach wird der Kunststoff leicht nach oben geschoben.

The Nockturnal has a string activated linear switch that is protected deep within the nock and will not turn on or off inadvertently.

	3/ Pack 3x rot	3/ Pack 3x grün	3/ Pack 3x blau
G-Nock	40 558 08	40 558 05	40 558 01
H-Nock	40 557 08	40 557 05	-
S-Nock	40 555 08	40 555 05	-
X-Nock	40 556 08	40 556 05	-

NOCKTURNAL UNI



Leuchtnocken zur individuellen Verwendung bei Pfeilen mit den Nockgrößen GT, H und S dank beiliegender Inserts.

Farbe	Bestellnummer
orange	40 569 06
weiß	40 569 10
wechselnd grün / blau	40 569 BG

- Lighted Nock AFTERBURN
- * Polycarbonate Body
- * Traditional Piston Design
- * Improved LEDs
- * FITS inserts included (GT, S, H)
- * double colors are strobing nocks

TOPHAT® Protector Ring

2039



Der Ummantelungsring kann vorn und hinten auf den Carbon Schaft geklebt werden. Er verhindert das Aufbrechen und -spießen des Carbons an seinen sensibelsten Stellen.

ø Ring	Bestellnummer
5,00	34 112 500
5,15	34 112 515
5,30	34112 530
5,45	34 112 545
5,60	34 112 560
5,75	34 112 575
5,90	34 112 590
6,00	34 112 600
6,15	34 112 615
6,30	34 112 630
6,45	34 112 645
6,75	34 112 675
6,90	34 112 690
7,00	34 112 700
7,15	34 112 715
7,30	34112730
7,45	34 112 745
7,60	34 112 760
7,75	34 112 775
7,90	34 112 790
8,00	34 112 800
8,15	34 112 815
8,30	34 112 830

Nur im Pack a 12 Stück erhältlich!

Protective sleeve that could be used on the front and/or back end of the shaft to prevent splitting of the shaft upon impact. Can be used with regular inserts, glue-in points, nock-adapters and nocks. (Will not work with Dura-Point system, Protector-Points and Protector-Inserts)

siehe Tabelle

Nockturnal PREDATOR

2157
2525



Pack a 3 Stk

Leuchtnocken für Armbrustbolzen.

Ausführung /typ

für Aluminium Bolzen (7)
für Carbon Bolzen (6)

Farben / colors

grün / green (05)
rot / red (08)

Lighted Nock PREDATOR
Fits for aluminum or carbon bolts.

Bestell-Nr: 40 56 + _____ + _____
 order number Ausführung / typ Farbe / color

Nockturnal NOCKTOOL



Hilfsmittel, um Leuchtnocken am Pfeil zu installieren, zu drehen, zu entfernen oder entsprechend der Produkttypes auch zu deaktivieren

Farbe / color

gelb / yellow

Nocktool
Nockturnal Archery Lighted Nocks Installation and Removal Tool.

Bestell-Nr: 73 329
 order number

Bushings

Bushings	Bestell Nr.	passend für die Schäfte	passend
Uni	34 101 + Spine	Aluminium bis Spine 1916	G Nock
Super Uni	34 102 + Spine	Aluminium ab Spine 2013	Super Nock
ACC Pro Hunting	34110	Bloodline ,Excel	G Nock
G Uni Superdrive	34 115G	Superdrive	G Nock
Super Uni Superdrive	34 115S	Superdrive	Super Nock
Uni Bushing A/C/C	34 104 + A/C/C Nr.	A/C/C/	G Nock
X Uni	34 111	Da Torch, Bloodline	X Nock
Uni CB	34 108	Power Flight, ICS Bowhunter, Lightspeed	G Nock

Insert für Aluminiumpfeil

266



Der Insert wird in den Pfeil eingeklebt und ermöglicht durch sein Innengewinde den beliebigen Wechsel von Schraubspitzen oder Jagdspitzen.

ab Spinewert 1716 / up to spine 1716

Material / material

Aluminium

Insert

Each insert is conveniently marked with the shaft size and has deep wells for even glue dispersion.

Bestell-Nr: 34 201 + _____
 order number Spine

Inserts Carbon		Bestellnummer	FMJ Injexion	Injexion Carbon	Bowfire, Hunter Junior	ICS Indigo, ICS Bowhunter	Powerflight, Lightspeed	ICS Whiteout/ICS, Hunter Realtree	Flatline	Axis Under Armour	Alternath	Full Metal Jacket 6 mm	ION	Hexx	Bloodline	Centenstot	Carbon White Box	Full Metal Jacket 5 mm	Axis, FMJ, DG
	Deep Six HIT	34 231	x	x															
	Deep Six	34 232	x	x															
	CB	34 206			x	x	x	x									x		
	ST	34 207								x		x	x	x	x	x			
	Micro Lite	34 209							x					x					
	Brass HIT	34 214																x	x
	H Break Off	34 234								x		x		x	x	x			
	Hit	34 213																x	x
	HP 3	34 208 2																	
	HP 3	34 208 3																	
	HP 3	34 208 4																	

TopHat Insert / Outsert

1414 **Nur im Pack a 12 Stück erhältlich!**



Geeignet für Jagdschäfte, welche HIT Inserts verwenden.

Insert-Outsert für Jagdschäfte mit 60 grain, welches am Outsert von 19/64 auf 5/16 konisch anwächst. Somit können diese Schäfte auch zu Trainingszwecken mit den TopHat® Combos 3D oder Bulletspitzen geschossen werden.

Material / material
Edelstahl

Insert / Outsert
Insert-Outsert for hunting shafts, which grows tapered at Outsert of 19/64 to 5/16.

Bestell-Nr: 34 220 4
order number

TOPHAT® Insert

1422 **Nur im Pack a 12 Stück erhältlich!**



Ideal in Kombination mit TopHat Combo Spitzen.

Größen / sizes
9/32 (4)
5/16 (6)

Gewichte / weights
20 gn (20)
40 gn (40)
60 gn (60) *nur in 5/16 möglich

INSERT TopHat
Special made for Carbon- and Aluminium arrows.
The model DURA offers an integrated O-Ring for a great fit of the points.

Bestell-Nr: 34 218 + ___ + ___
order number Größe Gewicht

TopHat Insert KONISCH

Nur im Pack a 12 Stück erhältlich!



Der konische TopHat®Insert lässt es zu, 5/16 Spitzen auf kleineren 9/32 Schäften zu schießen. Der Insert ist besonders lang, um die Kraft des Aufpralls möglichst gut auf den Schaft zu übertragen und ihn somit zu schützen. Dies führt zu weniger Schaftbruch.

Material / material
Aluminium, 40 grain

TopHat Insert CONICAL
The conical TopHat®Insert enables to shoot 5/16 arrowheads on smaller 9/32 shafts.

Bestell-Nr: 34 224 40
order number

Insert A/C/E + A/C/G

267



Pfeilinsert in verschiedenen Größen und Gewichten für die Pfeile EASTON A/C/E und A/C/G. Aufgrund der unterschiedlichen Gewichte ist ein Tuning des Pfeils möglich.

Gewichte / weight
H/ 39 gr. (39) J/ 49 gr. (49) L/ 59 gr. (59)

Farbe / color
silber / silver

Insert A/C/E and A/C/G
Available in three weights.

Bestell-Nr: 34 202 + ___
order number Gewicht / weight

TOPHAT® Dura Insert



Aluminium Insert für das TopHat Dura System

Insert	Gewicht	für Pfeil
Typ B	40 gn	Axis, Beman MFX
Typ C	40 gn	Epic 500, 600
Typ E	40 gn	Lightspeed 500
Typ F	20 gn	Powerflight 340,400,500
Typ F	40 gn	Powerflight 340,400,500

Bestell-Nr: 34 217 + ___ + ___
order number Typ Gewicht

INSERT A/C/C + REDLINE

576



Halfout

A/C/C
- 18 (16 grain)
- 28 (18 grain)
- 39 (22 grain)

Bestell-Nr: 34 203 + ___
order number ACC Nr. / ACC no.

265



Aluminium Insert (ideal in Kombination mit Spitzen 19/64")

A/C/C + REDLINE

A/C/C	Gewicht	REDLINE
- 49	9 grain	460, 520
- 60	11 grain	360, 410
- 71	14 grain	-

Bestell-Nr: 34 204 + ___
order number ACC Nr. / ACC no.

SCREW IN POINT

272



Aerodynamisch geformte Schraubspitze für A/C/E, A/C Pro Field, ACG und dem früheren Navigator, die während des Pfeilfluges einen geringen Luftwiderstand leistet.

Gewichte / weights (grain)
#2 (31gr.) #3 (36gr.) #4 (41gr.)
#5 (46gr.) #6 (51gr.)

SCREW IN Point
Screw-In-Bulge Point for the arrows A/C/E, A/C Pro Field, ACG and the former Navigator.

Bestell-Nr: 31 501 + ___
order number Gewicht / weight

8-32 RPS PARABOLIC



Größe/ size 17/64 (3)	Größe/ size 9/32 (4)
Axis (500, 400)	Axis (340, 300)
A/C/C (-18, -28)	A/C/C (-39, -49, -60)
Redline (780, 690, 600),	Redline (520, 460, 410, 360),
XX75 (1716)	M.O. Obsession, Realtree,
	Excel, Lightspeed
	XX75 (1813/1816)

Alle RPS Spitzen sind in den Gewichten 50, 60, 70, 80, 90, 100, 110 und 125 grain verfügbar.
All RPS points are available in 50, 60, 70, 80, 90, 100, 110 and 125 grains.

Bestell-Nr: 31 301 + ___ + ___
order number Größe / size Gewicht / weight

PDP CONVERTA TARGET



Passend für alle Pfeilschäfte, die einen Durchmesser > 5/16" haben. Z.B. ICS, Gold Tip, Vapor, 2018, etc. Materialschonend aufgrund der Bauform.

Größe- Nr.	Gewicht / weight
5/16" (6)	65 grain
11/32" (8)	65 grain

Converta Target Point
Lightweight for flat trajectory. Stamped with size for easy identification.

Bestell-Nr: 31 510 + ___ + ___
order number Größe / size Gewicht / weight

TKS 3D FIELD POINT



Ideal für Aluminium und Carbonschäfte mit Insert. Die passende Größe finden Sie in den Spinetabellen in der Rubrik Pfeile.

Größe- Nr.	Gewichte
9/32" (4)	70, 80, 90, 100, 125
5/16" (6)	65, 80, 90, 100, 125, 145
21/64" (7)	100, 125, 145
11/32" (8)	80, 90, 100, 125, 145, 160

TKS 3D FIELD Point
Perfect for Aluminium and Carbon Shafts with insert. The correct size can be found in the spine charts in the category arrows.

Bestell-Nr: 31 102 + ___ + ___
order number Größe / size Gewicht / weight

TOPHAT® Dura Spitze



Abb. Bullet

Spitze	Art	B- Nr.	Gewichte
Typ 2	3D	701 2	85 gn
		701 3	
Typ 3	Bullet	702 3	85 gn
		702 4	
Typ 4	3D	701 4	60, 85 gn
		702 4	
Typ 5	Bullet	701 5	85 gn
		702 5	
Typ 6	3D	701 6	60, 85 gn
		701 7	
Typ 7	Bullet	702 7	60, 85 gn
		702 7	

Bestell-Nr: 30 + ___ + ___
order number B-Nr. Gewicht

Kompatibilitätsliste DURA

Typ Spitze	Insert	für Pfeil
2	B	Axis 400
3	C	Epic 600
	B	Axis 340
4	C	Epic 500
	B	Axis 300
5	E	Lightspeed 500
6	E	Lightspeed 500
7	F	Powerflight
		340, 400, 500

Das DURA System besteht aus zwei hochpräzisen Einzelteilen, Insert und Schraubspitze, jeweils individuell gefertigt. Das Insert zeichnet sich durch den integrierten O-Ring und das davorliegende Gewinde aus. Durch aufschrauben der Spitze entsteht eine ca. 5 mm lange Überlappung des C-Schaftes, welche diesen an seiner empfindlichsten Stelle vollständig schützt.

SAUNDERS COMBO



Patentierte Schraubspitze in dynamischer Form. Gern genutzt bei 3-D Targets.

Größe- Nr.	Gewichte
17/64" (3)	85, 100
9/32" (4)	100, 125
19/64" (5)	80, 85, 100
5/16" (6)	85, 100, 125
21/64" (7)	85, 100, 125, 145
11/32" (8)	85, 100, 125, 145

COMBO Point
Combo Points™ have earned endorsement by the major 3-D and foam target manufacturers for their ability to extend target life. Their patented form allows greater speed and unsurpassed accuracy.

Bestell-Nr: 31 201 + ___ + ___
order number Größe / size Gewicht / weight

PDP 3D FIELD



Sanfte Konturen sorgen für einen aerodynamischen Flug dieser Feldspitze mit robustem Endteil.

Größe- Nr.	Gewichte
9/32" (4)	80, 85, 90, 100, 125
5/16" (6)	75, 80, 85, 90, 100, 125, 145
21/64" (7)	80, 100, 125, 145
11/32" (8)	85, 90, 100, 125, 145

CONVERTA 3D FIELD Point
New smoother contour provides aerodynamic flight while extending target life, yet maintains durable tip.

Bestell-Nr: 31 101 + ___ + ___
order number Größe / size Gewicht / weight

TSF COMBO



Flugstabile Schraubspitze in schmaler Form.

Größe- Nr.	Gewichte
17/64" (3)	75, 85, 100, 125
9/32" (4)	65, 80, 100, 125
19/64" (5)	80, 85, 100, 125, 145
5/16" (6)	85, 100, 125
21/64" (7)	125
11/32" (8)	125

TKS COMBO Point
Solid screw in point with slim contour.

Bestell-Nr: 31 202 + ___ + ___
order number Größe / size Gewicht / weight

TopHat® COMBO



Darstellung 3D-Form

Spitze mit Schraubspitze (O-Ring).

Form / model			
3D-Form (1)	Bullet-Form (2)		
Größen / sizes			
9/32" (4)	5/16 (6)		

Modell	5/16 - 3D	5/16 - Bullet	9/32 - 3D	9/32 - Bullet
Gewichte grain in Edelstahl	40, 60, 70, 85, 105, 125	85, 105, 125, 145	85, 105, 125	85, 105, 125

zusätzlich 20, 30 grain —> aus Aluminium, in 3D-Form 5/16 möglich

TopHat® COMBO Point
Point with O-Ring.

Best-Nr: 31 40 + ___ + ___ + ___
order number Form Größe Gewicht

TKS BULLET

278



Schraubspitze mit abgerundeter bauchiger Bauweise.

Größe- Nr.	Gewichte
9/32" (4)	80, 90, 125
5/16" (6)	75, 100, 125
11/32" (8)	125

TKS BULLET Point
Screw in point with rounded bellied form.

Bestell-Nr: 31 106 + _____ + _____
order number Größe / size Gewicht / weight

PDP BULLET

278



Bullets Spitze mit robustem Endteil Aufgrund der Form materialschonend.

Größe- Nr.	Gewichte
9/32" (4)	80, 90, 100, 125
5/16" (6)	75, 80, 85, 90, 100, 125
21/64" (7)	125
11/32" (8)	90, 100, 125

CONVERTA BULLET Point
Sharp tip and precise blend with body.

Bestell-Nr: 31 105 + _____ + _____
order number Größe / size Gewicht / weight

PDP EASY PULL

443



Passend für alle Pfeilshäfte, die einen Durchmesser > 5/16" haben. Z.B. ICS, Gold Tip, Vapor, 2018, etc. Material-schonend aufgrund der bauchigen Form.

Größen / sizes

5/16

Gewichte / weights

75 (75) 100 (100) 125 (125)

Converta Easy Pull Point
Oversized and chamfered on the backside to drastically enhance removal from targets.

Bestell-Nr: 31 108 6 + _____
order number Gewicht / weight

TopHat® PIN POINT

2535



Spitze mit Schraub-sicherung (O-Ring). Durch die spezielle Pin Form dringt die Spitze exakter in die Zielscheibe ein und verhindert Abpraller. Er eignet sich besonders für Target- und 3D-Wettbewerbe.

Material / material

Stahl / steel

Größe / size

9/32 (4) 5/16 (6)

Gewichte / weights grain

40, 60, 80, 100, 120

TopHat® Pin Point
Very durable High Precision Screw-in Point, designed for target and 3-D competition with an aggressive pin point shaped tip for straighter target entry and lesser glance-outs in crowded targets

Best.-Nr: 31 404 + _____ + _____
order number Größe / size Gewicht / weight

PDP CONVERTA BLUNT

279



Einschraubbare Bluntspitze mit Grain-markierung zur einfachen Identifizierung. Geeignet zum Schießen auf Klappscheiben.

Modell / model

5/16" (6) 100 grain

Modell / model

11/32" (8) 100 grain, 125 grain

CONVERTA BLUNT
Small tip chamfer to prevent skipping. Stamped for identification of sizes and grain.

Bestell-Nr: 31 701 + _____ + _____
order number Modell / model Gewicht / weight

SKIPPER STOPPER



Ein 4-Zack zylindrischer Körper zum Stoppen von Kleintieren, Vögeln und kleineren Fischen mit der bewährten O-Ring Sicherung! Kein Klappern und damit keine unerwünschten Geräusche.

Gewicht / weight

125 grain

TOPHAT SKIPPER STOPPER
The TopHat®SkipperStopper is a cylindrical body with a four-jagged arrowhead to stop small animals, birds and smaller fish. The TopHat®SkipperStopper shows the feature of the o-ring protection.

Bestell-Nr: 33 204 125
order number

Kunststoffaufsatz



Stumpfspitze aus Hartgummi, welche sich einfach auf den Pfeil aufstecken lässt.

Größe / size 5/16

Hard Rubber End
Hard rubber end, which can simply be attached to shafts.

Bestell-Nr: 33 205
order number

GUMMIBLUNT

281



Stumpfspitze aus Hartgummi, welche sich einfach auf den Pfeil aufstecken lässt.

Größe / size 11/32 (8)

Größe / size 5/16 (6)

Rubber Bludgeon
Hard rubber bludgeon.

Bestell-Nr: 33 202 + _____
order number Größe / size

STUMPFSPITZE

280



Schwarze Bluntspitze mit Standard-gewinde zum Einschrauben in das Insert.

Gewicht / weight (grain)

85 (85) 100 (100) 125 (125) 145 (145)

Stk / Pack

85, 100, 125 gr - 4/Pack 145 gr - 3/Pack

Bludgeons™
Eliminates broken shafts, sticking into stumps and snaking under grass.

Bestell-Nr: 31 702 + _____
order number Gewicht / weight

Spitze M-P1

2832



Stahlspitze, ideal für die Serie arConST AR M/I/C oder M/A/C.

Verpackungseinheit:
12/Pack oder 50/Pack.

Spine	Gewicht / weight
800 ~ 1400	80 grain (80)
500 ~ 700	100 grain (100)

Point M-P1
One Piece point, steel.
Ideal to be used for arConST AR M/I/C and M/A/R.
Offered packed by dz or 50/box.

Bestell-Nr: 30 671 + _____
order number Gewicht / weight

Spitze M-P3

2833



Edelstahlspitze BREAK-OFF.
Ideal für die Serie arConST AR M/I/C oder M/A/R.

Verpackungseinheit:
12/Pack oder 50/Pack.

Spine	Gewicht / weight
800 ~ 1400	60-70-80 grain (80)
500 ~ 700	80-90-100 grain (100)
300 ~ 400	120-110-100 grain (120)

Point M-P3
Break-Off-Point Stainless Steel.
Ideal to be used for arConST AR M/I/C and M/A/R.
Offered packed by dz or 50/box.

Bestell-Nr: 30 672 + _____
order number Gewicht / weight

HNF Spitze für Flash

1383



Spitze für den Carbonpfeil FLASH.

Verpackungseinheit:
12/Pack

Modelle / models
für Flash 750 / 60 grain (750)
für Flash 1000 / 80 grain (1000)

Point FLASH
Fits perfectly the old series FLASH.
Packed by dz.

Bestell-Nr: 30 307 + _____
order number Modell /model

TOPHAT® Protector



Die TopHat® Protectoren umschließen den Schaft vollständig auf einer Länge von ca. 1,5 mm. Dadurch wird das Carbongewebe an seiner schwächsten Stelle vollständig geschützt.

BO = Break Off Spitze: (80) - 60-70-80 gr.
 (110) - 80-90-100-110gr. (90) - 80-90 gr.

	Baureihe 0,4/0,5-1	Baureihe 0,5	Baureihe 2,0	Baureihe 3,0
Carbon One 810 - 1150	BO (80)			
Carbon One 600 - 730		BO (110)		
Epic 600			Standard 80, 100	
Epic 500, P.flight 500, L.speed 500, Flatline 500				Standard 100, 125 gr. BO (90)

Bestell-Nr: 30 81 + _____ + _____
order number Baureihe grain

TOPHAT® GIGLIO



Die TopHat® Protectoren umschließen den Schaft vollständig auf einer Länge von ca. 1,5 mm. Dadurch wird das Carbongewebe an seiner schwächsten Stelle vollständig geschützt.

Baureihe	Gewicht	Best. Nr.
0,5-1	70-80-90	30 821 5 90
0,5	90-100-110	30 820 5 110
0,5+1	110-130	30 821 5 130
0,5+1	90-110	30 821 5 110

Bestell-Nr: siehe Tabelle
order number

BREAK OFF

271



Klebspitze, die durch einfaches Abbrechen an den Sollbruchstellen das gewünschte Gewicht erreicht.

für welchen Pfeil	Ausführung
alle Größen A/C/E	80 - 70 - 60 grain (3)
ACG 610 - 1500	100 - 90 - 80 grain (2)
alle Größen Apollo	120 - 110 - 100 grain (1)
Procomb 470 - 570	
ACG 430 - 540	120 - 110 - 100 grain (5)
Carbon One 550 - 730	90 - 100 - 110 grain (6)
Carbon One 810 - 1150	90 - 80 - 70 grain (7)
Carbon One 410 - 500	120 - 110 - 100 grain (8)
Procomb 300 - 420	

Bestell-Nr: 30 60 + _____
order number Typ

Break Off - X-10 EASTON

00



Abbildung: Ballistic Tungsten

Speziell für die Pfeile X10.
Nur im Pack a 12 Stück erhältlich.

Ballistic Tungsten / weight
120-110-100 grain (12)

Break Off
80-90-100 grain (10)
100-110-120 grain (11)

Point Break Off - X10
Fits for the arrows X10.
Only Package for 12 pieces.

Bestell-Nr: 30 6 + _____
order number Typ

TopHat® Blunt

594



Blunt für Holzpfeile aus vernickeltem Stahl, mit Innengewinde.

5/16" (6)	100 grain
11/32" (8)	100, 125 grain

TopHat Blunt
Nickel plated blunt, inside thread

Bestell-Nr: 33 201 + _____ + _____
order number Modell / model Gewicht / weight

Adapter für Holzpfeile



Darst.: Mod. TopHat

Dieser Aluminium Adapter wird am vorderen Ende des Holzschafes aufgeklebt. Damit gelingt die Nutzung von 5/16" Schraubspitzen auf Holzschäften. Ausgestattet mit parallelem Innengewinde.

Durchmesser / diameter
TopHat® 11/32 ca. 40 gr. (78)
TopHat® 5/16 ca. 40 gr. (76)

Wood Point Adapter
5° glue on aluminium outsert allows 5/16" points to screw onto wood shafts.
Model TopHat® original tapping thread.

Bestell-Nr: 73 31 + _____
order number Modell / model

PFEILE und Komponenten
arrows and components

TKS FIELD

1401



Parallele Spitze ohne Gewinde zum Aufkleben auf angespitzten Holzschäften.

Größe - Nr.	Gewichte in grain
5/16" (6)	70
11/32" (8)	100, 125, 160
23/64" (7)	125

TKS FIELD Point
 Parallel point without thread. Can be stuck on sharpened wooden shafts

Bestell-Nr: 32 102 + ____ + ____
 order number Größe / size Gewicht / weight

PDP 5° TAPERED FIELD

283



Die glatten Konturen dieser parallelen Spitze ermöglichen einen aerodynamischen Flug und schonen die Zielscheibe. Zum Aufkleben auf angespitzten Holzschäften.

Größe - Nr.	Gewichte in grain
5/16" (6)	70, 100, 125
11/32" (8)	100, 125, 160, 190
23/64" (7)	125

5° TAPERED FIELD Point
 Smooth contour provides aerodynamic flight while extending target life. Extra deep tapered hole and thin wall to blend with shaft. Stamped.

Bestell-Nr: 32 101 + ____ + ____
 order number Größe / size Gewicht / weight

TKS Bullet Feldspitze

1404



Stahl brüniert. Spitze mit verlängertem Schaft. Ideal für das 3D Schießen. Ohne Innengewinde.

Größe - Nr.	Gewichte in grain
5/16" (6)	70, 100
11/32" (8)	80, 100, 125

Field point steel, bronzed.
 Manufactured without tread. Ideal for 3D Shooting.

Bestell-Nr: 32 401 + ____ + ____
 order number Größe / size Gewicht / weight

Feldspitze BF3

282



Stahlspitze, die hauptsächlich für 3D- und Langbogenschützen genutzt wird. Das konisch eingebrachte Innengewinde gibt der Spitze auf dem Holzschafte einen sicheren Halt.

5/16" (6)	70, 100, 125 grain
11/32" (8)	100, 125, 145 grain
23/64" (7)	125 grain

Field Point BF3
 Point from steel with internal thread to grant a better grip on the wooden shafts. Available in 3 sizes.

Bestell-Nr: 32 301 + ____ + ____
 order number Größe/size Gewicht/weight

Feldspitze TopHat®

593



Stahl brüniert.
 Mit parallelem Innengewinde.

5/16" (6)	70, 100 grain
11/32" (8)	80, 100, 125 grain
23/64" (7)	125 grain

Field point steel, bronzed.
 Manufactured with original tapping thread.

Bestell-Nr: 32 201 + ____ + ____
 order number Größe / size Gewicht / weight

Spezialspitze TSK

268



Aufsetzen, anpressen, fertig.
 Ideal für Holz und Fiberglaspeile der aufgeführten Typen.

Modelle / models

SCOUT 1/4"	(2)
TROOPER 17/64	(3)
KIEFERNHOLZPFEIL 5/16" / ID 7 mm	(6)
KIEFERNHOLZPFEIL 5/16" / ID 7,5 mm	(4)

TSK point
 Manufactured for the shown models.
 Simple to be used.
 Point needs to be pressed on the shaft by tool.

Bestell-Nr: 30 207 + ____
 order number Modell / model

TOPHAT® Aluspitze



Abgerundete Aluminiumspitze mit geringem Gewicht. Ideal für Kinderpeile. Das Modell wird auch vielfach mit dem Namen TopHat®Kinderspitze im Markt nachgefragt.

Größe / size
 5/16

Point TOPHAT childrens point
 The TopHat® Children Point is a very light and blunt arrow point, what makes it ideal for children arrows.

Bestell-Nr: 30 209
 order number

TOPHAT® Small Bullet

2083



Mit einem Innendurchmesser von 6,8 mm ist die TopHat®Small für getaperte 5/16 Schäfte anwendbar, um die Geschwindigkeit des Pfeiles zu erhöhen. Die klassische Bullet-Form ist scheibenschonender und lässt sich leichter ziehen.

Gewichte / weights
 30gr. (30) 50gr. (50) 70gr. (70)
 80gr. (80) 100gr. (100)

Point TopHat Small Bullet
 With an inner diameter of 6,8 mm the TopHat®-Small can be used for tapered 5/16 shafts to increase the speed of the arrow.

Bestell-Nr: 32 630 + ____
 order number Gewicht / weight

HEULSPITZE

660



Diese Spitze ist passend für 11/32" Holzschäfte und verfügt über ein Innengewinde. Es sind vier verschiedene Lochgrößen des austauschbaren Heulaufsatzes erhältlich. Je kleiner das Loch, je höher der Ton.

Größen / sizes

ca. 2,5 mm (25)	ca. 3 mm (30)
ca. 3,5 mm (35)	ca. 4 mm (40)

Modell TopHat auf Anfrage in 5/16, 11/32" 100 gr mit parallelem Schraubgewinde, Alu, erhältlich.

Howling Attachment Point
 Just for wooden shafts with 11/32" diameter. Consists of thread part and howling attachment. The howling attachment is available with 4 different hole sizes and can be changed optionally. The smaller the hole, the higher the sound.

Bestell-Nr: 33 145 + ____
 order number Größe / size

TKS MESSING 3D

1404



Spitze mit Innengewinde für Holzpfeile. 3D-Form

Materialien / materials

Messing / brass

Gewichte + Größen / weight + sizes

Größen	Gewichte in grain
5/16" (6)	70, 100, 125
11/32" (8)	100, 125, 145

Bestell-Nr: 32 502 + ___ + ___
order number Größe / size Gewicht / weight

TKS MESSING BULLET

1404



Spitze mit Innengewinde für Holzpfeile. Bullet-Form.

Materialien / materials

Messing / brass

Gewichte + Größen / weight + sizes

Größen	Gewichte in grain
5/16" (6)	70, 100, 125
11/32" (8)	100, 125, 145

Bestell-Nr: 32 512 + ___ + ___
order number Größe / size Gewicht / weight

Spitze TopHat® Bullet



Die gerade Spitze in Bulletform für Holzschäfte. Nicht zuletzt durch die zylindrische Ummantelung erlangt sie optimale Flugeigenschaften.

Materialien / materials

³⁶¹ Stahl / steel (1)
³⁶² Messing / brass (2)
³⁶³ Edelstahl VA/ high grade steel (3)

Gewichte + Größen / weight + sizes

5/16" (6)	70, 100 grain
11/32" (8)	80, 100, 125 grain

Available in two forms, three materials and weights. Optimal aerodynamic flight characteristics.

Best.-Nr: 32 61 + ___ + ___ + ___
order number Material / material Größe / size Gewicht / weight

Spitze TopHat® 3D



Die Spitze für Holzschäfte ist mit Konusflächen zur Selbstzentrierung versehen, mittig befindet sich ein selbstschneidendes Keilgewinde.

Materialien / materials

³⁶¹ Stahl / steel (1)
³⁶² Messing / brass (2)
³⁶³ Edelstahl VA/ high grade steel (3)

Größen / weight + sizes + Gewichte

5/16" (6)	70, 100 grain
11/32" (8)	80, 100, 125 grain

Available in two forms, three materials and weights. Optimal aerodynamic flight characteristics.

Best.-Nr: 32 60 + ___ + ___ + ___
order number Material / material Größe / size Gewicht / weight

TopHat® Spitze / long

592



Bullet Form
3 D Form

Mittels dieser Verlängerung sollen Schaftbrüche, die unmittelbar hinter der Spitze erfolgt sind, ausgeglichen werden.

Formen / forms

Bullet (1) 3D (0)

Größen / weights + sizes + Gewichte

5/16" (6)	70, 100 grain
11/32" (8)	80, 100, 125 grain*

* 11/32, 125 gr. in Bullet Form nicht möglich

Best.-Nr: 32 62 + ___ + ___ + ___
order number Form / form Größe / size Gewicht / weight

Spitze QUATTROS



5/16 - 100 grain - **33 140 6 100**
5/16 - 85 grain - **33 140 6 85**
11/32 - 100 grain - **33 140 8 100**
11/32 - 125 grain - **33 140 8 125**

Spitze im mittelalterlichem Design ohne Gewinde. Erhältlich in zwei Größen mit entsprechenden Gewichten.

Bestell-Nr: siehe oben
order number

Kegelspitze



5/16 - 100 grain - **33 135 6 100**
5/16 - 85 grain - **33 135 6 85**
11/32 - 100 grain - **33 135 8 100**
11/32 - 125 grain - **33 135 8 125**

Spitze im mittelalterlichem Design ohne Gewinde. Erhältlich in zwei Größen mit entsprechenden Gewichten.

Bestell-Nr: siehe oben
order number

Spitze Bodkin / History Point

Abb. Modell mit Gewinde



Bodkin Spitze in verschiedenen Ausführungen und Größen.

Größe	Ausstattung	grain	Bestellnummer
11/32	mit Gewinde	100	33 139 8 100
11/32	mit Gewinde	125	33 139 8 125
11/32	ohne Gewinde	100	33 138 8 100
5/16	mit Gewinde	100	33 139 6 100
5/16	ohne Gewinde	100	33 138 6 100

Bestell-Nr: siehe Tabelle
order number

TopHAT Mittelalter Spitze



5/16 - 85 grain - **33 142 6 085**
5/16 - 100 grain - **33 142 6 100**
11/32 - 125 grain - **33 142 8 125**
11/32 - 145 grain - **33 142 8 145**

Mittelalterliche Spitze" aus Stahl, brüniert, mit dem patentierten parallelen Schraubgewinde.

Bestell-Nr: siehe oben
order number

Zum Zeitpunkt dieses Kataloges arbeiten wir bereits an einer Ergänzung weiterer beliebter Modelle aus dem Sortiment „Mittelalterliche Spitzen“. Fragen Sie gern an hinsichtlich dem Lieferzeitpunkt.

Vollspitze 11/32"



Länge / length /
ca. 1,77"

Gewicht / weight
ca. 210 gr.

Bestell-Nr: 33 102
order number

Dreieckspitze 11/32"



Länge / length /
ca. 2,85"

Gewicht / weight
ca. 180 gr.

Bestell-Nr: 33 103
order number

Lanzenspitze 11/32"



Länge / length /
ca. 2,06"

Gewicht / weight
ca. 135 gr.

Bestell-Nr: 33 105
order number

Plattspitze 11/32"



Länge / length /
ca. 2,59"

Gewicht / weight
ca. 195 gr.

Bestell-Nr: 33 113
order number

Panzerhemdspitze 11/32"



Länge / length /
ca. 2,16"

Gewicht / weight
ca. 135 gr.

Bestell-Nr: 33 122
order number

Kampfspitze 11/32"

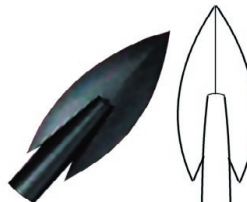

Länge / length /
ca. 2,32"

Gewicht / weight
ca. 140 gr.

Bestell-Nr: 33 123
order number

Flachspitze 11/32"



Länge / length /
ca. 2,36"

Gewicht / weight
ca. 220 gr.

Bestell-Nr: 33 125
order number

Pfeilspitze 11/32"

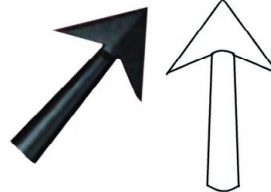

Länge / length /
ca. 1,96"

Gewicht / weight
ca. 165 gr.

Bestell-Nr: 33 126
order number

Schraubspitze Delta 3 Stk Pack



feststehende Klinge / fixed-blade

Gewicht / weight
170 gr.

Ausführung / specification
2 Klingen

Bestell-Nr: 35 151 2
order number

Broadhead Adapter Ring 1590 Beispielansicht



Adapter Ringe werden verwendet, um den Jagdspitzengehäusen eine möglichst große Stützfläche (Scherstabilität) auf Schäften zu bieten.

Modelle / models
3 (3) 4 (4) 5 (5) 6 (6)
7 (7) 8 (8)

Den passenden Adapterring finden sie in der entsprechenden Pfeilbeschreibung bei Easton.

Bestell-Nr: 35 202 + _____
order number Modell / model

Small Game Stopper Beispiel:



Farbe / color
silber / silver

Stk per Pack / pack
6

Bestell-Nr: 35 201
order number

ARROW STOPPER für Schäfte 6,6 - 8mm



Beim Auftreffen auf das Ziel rutscht der Stopper auf dem Schaft zurück und verletzt so das Ziel nicht. Kein „Verschwinden“ des Pfeils mehr unter Gras, Grasnarben oder Waldboden.

Farben / colors
grün / green (05) orange (06)

Bestell-Nr: 33 206 + _____
order number Farbe / color

Spitze JUDO POINT/SHOCKER

2079
790



2Stk
Pack

Dank Krallenform (Bodenverhakung) wird der Pfeilverlust im Gelände vermieden

Mod. JUDO POINT / Ausführung / typ

5/16 - 120 grain (46) 11/32 - 135 grain (48)

Mod. SHOCKER / Ausführung / typ

100 grain (3100) 125 grain (3125)

Bestell-Nr: 35 11 + _____

order number

Modell/model

Jagdspitze ASIA



3 Stk
Pack

feststehende Klinge / fixed-blade

Ausführung / typ

3 Klingen / 3 blades

Gewicht / weight

100 grain 125 grain

Bestell-Nr: 35 105 3 + _____

order number

Gewicht / weight

MAIN ARTERY



3 Stk
Pack

feststehende Klinge / fixed-blade

Gewicht / weight (grain)

100 (100)

Durchmesser / diameter thickness

1-1/8"

Bestell-Nr: 35 165

order number

Spitze TOXX

2155



Gewichte / weights

100 grain (100) 125 grain (125)

Bestell-Nr: 35 155 + _____

order number

Gewicht / weight

Jagdspitze NURI



3 Stk
Pack

feststehende Klinge / fixed-blade

Gewicht / weight

100 gr. 125 gr.

Stärke / blade thickness

1- 1/4"

Bestell-Nr: 35 153 + _____

order number

Gewicht / weight

Spitze MUZZY TROCAR

2262



Gewicht / weight

100 grain

Klingenstärke / blade thickness

.035

Bestell-Nr: 35 156 100

order number

SHRED



3 Stk
Pack

feststehende Klinge / fixed-blade

Gewicht / weight

Mit modularem Gewichtssystem, sodass mit 100 oder 125 grain geschossen werden kann.

Bestell-Nr: 35 167

order number

SIK F4



3 Stk
Pack

4 feststehende Klingen / fixed-blade

Gewicht / weight

100 grain

highly accurate / 1 degree razor.honde blade angle, field point accuracy, laser-welded asembly

Bestell-Nr: 35 171

order number

Jagdspitze BIG III



3 Stk
Pack

feststehende Klinge / fixed-blade

Gewicht / weight

100 gr.

Stärke / blade thickness

1- 1/8"

Bestell-Nr: 35 152

order number

ALPHA



3 Stk
Pack

feststehende Klinge / fixed-blade

Gewicht / weight

Mit modularem Gewichtssystem, sodass mit 100 oder 125 grain geschossen werden kann.

Bestell-Nr: 35 166

order number

NAP BLOODRUNNER

1304

Darstellung:
Bloodrunner
3 Klingen



3 Stk
Pack

feststehende Klinge / fixed-blade

Modelle / models

Bloodrunner 2 Klingen - 100 grain (2)

Bloodrunner 3 Klingen - 100 grain (3)

Bestell-Nr: 35 107 + _____

order number

Gewicht / weight

Jagdspitze HELLRAZOR



3 Stk
Pack

feststehende Klinge / fixed-blade

Gewicht / weight (grain)

100

Bestell-Nr: 35 131 100

order number

NAP SHOCKWAVE

889



3 Stk
Pack

3 Klappklingen / expandable-blade

Gewichte / weights

85 gr. 100 gr. 125 gr.

Klingenstärke / blade thickness

.030

Bestell-Nr: 35 109 + _____

order number Gewicht / weight

Jagdspitze MEAT SEEKER



3 Stk
Pack

Klappklingen / expandable-blade

Modelle / models

2 Klingen 85 gr.

Bestell-Nr: 35 117 85

order number

Grim Reaper RAZORTIP

00



3 Stk
Pack

3 Klappklingen 0,35 / expandable-blade 0.35

Ausführungen / specifications

ø 1- 3/8" / 100 grain (2100)

ø 1- 3/4 / 125 grain (3125)

Bestell-Nr: 35 12 + _____

order number Ausführung / spec.

Grim Reaper HADES PRO

2635



3 Stk
Pack

feststehende Klinge / fixed-blade

Gewicht / weight (grain)

125

Bestell-Nr: 35 164 125

order number

NAP THUNDERHEAD

1129



5 Stk
Pack

feststehende Klinge / fixed-blade

Gewichte / weights (grain)

100 (100)

125 (125)

Stärke / blade thickness

.027 inch

Bestell-Nr: 35 147 + _____

order number Gewicht / weight

Grim Reaper HADES

1439



3 Stk
Pack

feststehende Klinge / fixed-blade

Gewichte / weights

100 grain (100)

125 grain (125)

Bestell-Nr: 35 121 + _____

order number Gewicht / weight

Grim Reaper CARNI FOUR

2635



3 Stk
Pack

vier Klappklingen / four expandable-blade

Gewicht / weight (grain)

100 (100)

125 (125)

ERSATZKLINGEN / replacement

35 919 + grain

Bestell-Nr: 35 163 + _____

order number grain

Grim Reaper PRO 3 BLADE



3 Stk
Pack

3 Klappklingen / expandable blades

Gewichte / weights (grain)

100 (100)

125 (125)

Durchmesser / diameter thickness

1-3/8"

Bestell-Nr: 35 169 + _____

order number Gewicht / weight

Jagdspitze Cheap Shot

2456
2457



Hergestellt aus Polymer, welches speziell als Ersatz für Stahl entwickelt wurde. Die Spitze Cheap Shot™ ist rostfrei, scharf und praktisch unempfindlich gegenüber den Elementen.

Cheap Shot 1 / 100 grain / Pack a 10

Bestell-Nr.: 35 159 100

Cheap Shot 1 / 100 grain / Pack a 50

Bestell-Nr.: 35 160 100

Cheap Shot 2 / 125 grain / Pack a 10

Bestell-Nr.: 35 159 125

Cheap Shot / 125 grain / Pack a 50

Bestell-Nr.: 35 160 125

Made from space-age polymer developed specifically as a substitute for steel, the Cheap Shot™ is tough, sharp and practically impervious to the elements! Unlike a steel broadhead, it will never rust, tarnish or corrode, and it will endure all but the most extreme weather conditions. Available in two sizes, each patent-pending Cheap Shot™ is outfitted with Cold Steel®'s signature "grip n` rip" style serrations

siehe oben

order number

Jagdspitze RAVIN Steel

Modell

Stahl (1)

Aluminium (2)

Titan (3)



3 Stk
Pack

Klappklingen / expandable-blade

Gewicht / weight

100 grain

2 Klingen, 416 steel, internal spring clip, 450 fps approved, develops upon impact

Bestell-Nr: 35 170 + _____

order number Modell / model

ROCKET Sidewinder XT



3 Stk
Pack

Klappklingen / expandable-blade

Gewicht / weight

100 grain

highly accurate / 1 degree razor,honde blade angle, field point accuracy, laser-welded assembly

Bestell-Nr: 35 172

order number