

ACCESSORIES

accessories archer

Armguards.....	126
Arrow Puller.....	175
Arrow Rest.....	159
Bags.....	178
Books.....	224
Bow Scale.....	219
Bowsling.....	170
Bow Stand.....	172
Bow Stringer.....	211
Cases.....	180
Chest Protector.....	176
Clothes.....	230
Fingersaver.....	111
Quiver.....	138

accessories bow

Bowstring material.....	198
Button.....	169
Clicker.....	168
Damper.....	193
Peep Sight.....	157
Sight.....	149
Stabilizers.....	188
String.....	200

tools

Checker.....	203
Glue.....	208
Fletching Jig.....	215
Pliers.....	204
Tuning.....	217



Bitte lesen Sie die Instruktionen zu den gelieferten Artikeln, um eine fehlerhafte Nutzung zu vermeiden. Falls keine Instruktion mitgeliefert wurde, treten Sie bitte mit uns in Verbindung. Wir haften nicht bei unsachgemäßem Gebrauch. Verschleißteile wie Sehnen, Pfeilauflagen, Button, Fingerschutz, Köcher, ... sind nach dem Gebrauch von der Gewährleistung ausgeschlossen. Bitte beachten Sie auch die Literatur zur Handhabung der Artikel aus den verschiedenen Warenbereichen, welche Sie ebenfalls in unserem Programm finden. Unser Team steht Ihnen jedoch bei Fragen zu den Artikeln selbstverständlich jederzeit gern zur Verfügung.

Copyright **BLACK FLASH Archery GmbH** Germany. Kein Teil dieses Kataloges darf ohne schriftliches Einverständnis des Herausgebers reproduziert, fotokopiert oder digitalisiert werden. Alle anderen erwähnten Firmennamen und Logos (Warenzeichen) unterliegen den Eigentums- und Nutzungsrechten der jeweiligen Firmen. Technische Änderungen der abgebildeten und beschriebenen Artikel, die der Verbesserung dienen, sind vorbehalten.

FINGERSCHUTZ - Handschuhe und Tabs

ANKERTAB - Beispiel: Modell DR

Stellen Sie zunächst nach vorsichtigem Lösen der Schrauben an der Außenseite den passenden Abstand zwischen Zeigefinger und Ankerplatte ein, damit Sie beim Schießen nicht mit Druckstellen konfrontiert werden. Fixieren Sie die Schrauben wieder und stellen Sie das Gummiband auf ihre Fingergröße ein.



Wie auf dem Bild dargestellt, müssen Sie den Mittelfinger durch das Gummiband stecken und den Zeigefinger zwischen Ankerplatte und Fingertrenner positionieren.



GREIFEN & ANKERN

Auf den Bildern haben wir Ihnen die Position des Zeige-, Mittel- und Ringfingers mit und ohne Tab dargestellt. Wichtig ist, dass zwischen Nock und den Fingern ein ausreichender aber nicht übertriebener Abstand besteht. Hiermit kann ein den Pfeil beeinflussender Druck auf die Pfeilnocke vermieden werden, der durch den beim "Ankern" entstandenen Winkel der Sehne und der sich daraus ergebenden Stellung der Finger entsteht. Häufige Fehlreaktionen durch das "Klemmen" der Nocke wie z.B. das Abheben des Pfeils von der Pfeilaufgabe können somit verhindert werden. Je nach Körperbau kann das "Ankern" zentral (= Kontakt der Sehne mit Nasenspitze und Kinnmitte) oder verlagert (= Kontakt der Sehne mit Nasenspitze und einer individuell zu ermittelnden Position mit dem Unterkiefer - siehe Bild) erfolgen.

Bei der verlagerten Ankervariante ist die Ankerplatte oft ein nützliches Hilfsmittel, um ein kontinuierliches Ankern zu ermöglichen. Dabei wird zwischen der Ankerplatte und der Fläche des Unterkiefers eine Einheit hergestellt. Die Kontinuität des Ankerns ist eine wichtige Basis für eine Verbesserung des Trefferbildes.

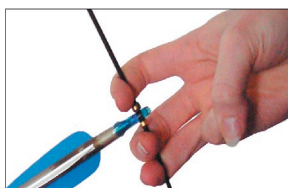

TAB - Beispiel: Modell No Pinch



Halten Sie den Tab in der durch die Darstellung beschriebenen Weise. Stecken Sie den Mittelfinger durch die Fingeröffnung, so dass der Fingertrenner zwischen Zeigefinger und Mittelfinger positioniert ist.



HANDSCHUHE Die wohl am häufigsten genutzten Arten:

Kuppenhandschuh



Vollfingerhandschuh



Tab TRAUGO

2640



Zweilagiger Ledertab in traditioneller Form für Blankbogenschützen. Über einen Kordelstopper individuell auf jede Fingergröße einstellbar.

Größen / sizes

S (05) M (06) L (07)

Farbe / color

braun / brown

Tab TRAUGO

Two layer leather tab, in 3-Fingers-Under style. Cord-lock attachment included. Recommend for string-walking shooters as well as traditional archers. Available in three sizes.

Bestell-Nr: 60 213 +

order number Größe / size

Tab BS MIDA

1970



Klassischer Ledertab, auch bekannt als "3 - Fingers- Under". Er ist mehrlagig, hochwertig verarbeitet und mit einer verstellbaren Fingerschlaufe versehen.

Größen / sizes

S (05) M (06) L (07) XL (08) XXL (09)

Farbe / color

braun / brown

Tab BS MIDA

Multilayer leather tab, also known as 3-Fingers-Under. With adjustable finger sling.

Bestell-Nr: 60 118 +

order number Größe / size RH / LH

Tab MONSTER

651



Der aus Leder gefertigte Blankbogenstab eignet sich für das Schießen mit drei Fingern unterhalb des Pfeiles. In drei Größen und RH / LH Ausführung lieferbar.

Größen / sizes

S (05) M (06) L (07)

Farbe / color

schwarz / black

Tab MONSTER

Designed for shooting three fingers under first. No arrow cut out. Right and left handed available.

Bestell-Nr: 60 101 +

order number Größe / size RH / LH

Tab BS1

650



Schlichter, einlagiger Tab aus Glattleder.
 Erhältlich für RH/LH : Lieferbar in den Größen S - XL.
 Eine günstige Alternative für Beginner.

Größen / sizes

XS (04) S (05) M (06) L (07) XL (08)

Farbe / color

nach Farben sortiert

Tab BS1

This tab is manufactured of a single piece of leather and is available in RH and LH.
 A cheap model for beginners.

Bestell-Nr: 60 103 + **+**
 order number Größe / size RH / LH

Tab SIMSTA

649



Schlichter Tab aus Cordovan.
 Ideal für Bogensportsteiger.
 Das Modell ist zweilagig.

Größen / sizes

S (05) M (06) L (07)

Farbe / color

schwarz / black

Tab SIMSTA

Tab without finger spacer. Manufactured of cordovan. A good selection for beginners.
 Can be used RH and LH.

Bestell-Nr: 60 104 + **+**
 order number Größe / size RH / LH

Tab LA

127



Zweilagiger Fingerschutz mit Fingertrenner und Schlaufe, die den verschiedenen Fingerstärken angepasst werden kann.
 Lieferbar nur in RH.

Jetzt auch in XS!

Größen / sizes

XS (04) S (05) M (06) L (07)

Farbe / color

schwarz / black
 (Aufsatz farblich variabel)

Tab LA

Two layer Tab with spacer and adjustable finger loop.
 Good price for value. Only RH available.

Now available in XS!

Bestell-Nr: 60 106 + **+**
 order number Größe / size

Tab BS3

653



Ledertab aus drei Schichten mit eingebrachtem Fingertrenner.
 Sowohl Glattleder, Wildleder und eine mittlere Gummischicht wurden für diesen Tab verarbeitet.
 Das Modell ist in den Größen S - XL sowie in RH und LH lieferbar.

Größen / sizes

S (05) M (06) L (07) XL (08)

Farbe / color

braun / brown

Tab BS3

Leathertab with finger spacer.
 Manufactured of two layers of leather and a middle part of a thin and flexible rubber.
 Available in RH- and LH.
 Sizes S, M, L, XL.

Bestell-Nr: 60 107 + **+**
 order number Größe / size RH / LH

Tab HT

123



Zweischichtiger Fingerschutz aus Leder, versehen mit Gummi-Fingerschlaufe, die den verschiedenen Fingerstärken angepasst werden kann.
 Lieferbar in RH.

Größen / sizes

S (05) M (06) L (07) XL (08)

Farbe / color

braun / brown

Tab HT

Leather Tab with adjustable finger loop.
 Good price for value. Available RH.

Bestell-Nr: 60 108 + **+**
 order number Größe / size

Tab LERO CLUB

2050



Preiswerter Fingerschutz für den Freizeitbereich. Bestehend aus zwei Kunstlederschichten und ausgestattet mit Fingertrenner und verstellbarer Fingerschlaufe.
 Lieferbar in RH und LH.

Größen / sizes

S (05) M (06) L (07) XL (08)

Farbe / color

schwarz / black

Tab LERO CLUB

Artificial leather tab with finger spacer and adjustable finger loop.
 Available RH and LH.

Bestell-Nr: 60 119 + **+**
 order number Größe / size RH / LH

Tab NO PINCH / NP

128
1369

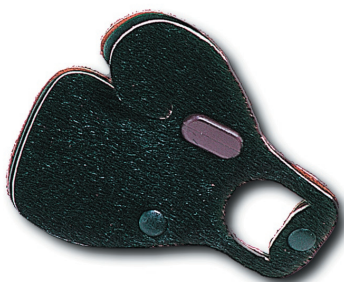

Hochwertiger Tab aus mehreren Lagen. Die obere Lage besteht aus Fell und bietet damit einen guten Kontakt zur Sehne. Der Tab ist ausgestattet mit Kunststoff-Fingertrenner für einen geeigneten Abstand der Finger zur Nocke. Lieferbar in RH und LH.

Größen / sizes

S (05) M (06) L (07) XL (08)

Modelle / models

PSE (110) NP (111)

- NO PINCH / NP Hair Tab
- smooth hair face
 - traditional styling
 - reinforced knuckle area
 - spacer eliminates pinch
 - right or left hand

Bestell-Nr: 60 + **+** **+**

order number Modell Größe / size R / L

Tab PAK

2146

Schichten aus Filz, Kunststoff, Kunstleder



Fingertrenner und Schrauben inklusive

Kunststofftab, dessen Mehrschichten aus Filz oder Kunstleder je nach Bedarf ausgetauscht werden können. Der Tab lässt sich je nach Bedarf als RH- oder LH Modell zusammensetzen.

Größen / sizes

M (06) L (07)

Farbe / color

schwarz / black

- Tab PAK
- The PAK tabs multiple layers can be interchanged to match shooting conditions. The tab can be used with or without finger separator and is reversible for right or left hand.

Bestell-Nr: 60 114 +

order number Größe / size

Ankertab PRO

652



Dieser Ankertab erleichtert das Anker seitlich am Kinn. Die Ankerplatte kann verstellt werden, um sich den anatomischen Verhältnissen besser anzupassen. In drei verschiedenen Größen in RH erhältlich.

Größen / sizes

M (06) L (07)

Farbe / color

schwarz / black

- Anchor Tab PRO
- This anchortab makes it easier to anchor at the side of the chin and can be adapted to individual anatomic conditions.

Bestell-Nr: 60 202 +

order number Größe / size

Tab ACO

987

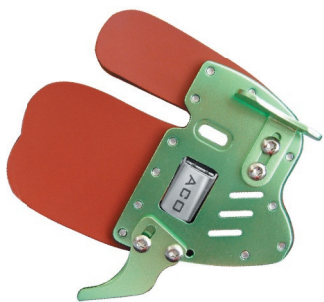

Zweilagiger Tab mit Metallplatte inkl. Fingertrenner und Montageschlüssel. Ausgestattet mit verstellbaren Anlagen für Daumen und den kleinen Finger. Schnell verstellbare Fingerschleufe durch angebrachten Klappverschluss. Nur in RH erhältlich.

Größen / sizes

S (05) M (06) L (07)

Farben / colors

farblich sortiert

- Tab ACO
- two layer tab with metal plate
 - finger spacer
 - adjustable rest for thumb and little finger
 - adjustable fingersling with buckle
 - only RH

Bestell-Nr: 60 203 +

order number Größe / size

Tab SMART ELITE

132
134



Turniertab aus hochwertigem Cordovan im Baustil des altbekannten Markenprodukts Cavalier Elite. Ausgestattet mit Anker- und Handballenplatte, Fingerband sowie Fingertrenner. Lieferbar in RH und LH.

Größen / sizes

S (05) M (06) L (07)

Farbe / color

schwarz / black

- Tab Smart Elite
- Made of high-quality Cordovan. Mostly called "brother" of the model Cavalier Elite, because of the comparable style and function.

Bestell-Nr: 60 204 + **+**

order number Größe / size RH / LH

Tab HIDCO Elite

2856



Inklusive Fellaufsatz zum Umbau.

Turniertabkombination für flexible Anwendung in Ergänzungsoption zum SMART ELITE. Ob Sie den Fellaufsatz nutzen oder das Cordovanleder bleibt dem Schützen frei überlassen. Ersatzleder mit Fellaufsatz nachkaufbar. FELL-Ersatz # 60 92 08 + Gr. + R/L Cordovan-Ersatz # 60 92 05 + Gr. + R/L

Größen / sizes

S (05) M (06) L (07) XL (08)->nur im Ersatzsegment

Farbe / color

schwarz / black

- Tab HIDCO Elite
- Whether the shooter prefers hide material or cordovan: He has the choice. Tab can be used with or without adjustable anchor plate. Face for replacement can be ordered separately.

Bestell-Nr: 60 214 + **+**

order number Größe / size RH / LH

Tab CAVALIER ELITE

131
134



Turniertab aus hochwertigem Leder mit stabiler Aluminium- Handballenplatte und Fingerband. Der Tab ist sowohl mit als auch ohne die beiliegende höhenverstellbare angewinkelte Metallankerplatte nutzbar. Lieferbar in RH und LH.

Größen / sizes

S (05) M (06) L (07) XL (08)

Ersatzmaterial B. Nr. / replacement material

Leder S - 60 9 205 05 Leder XL - 60 9 205 08
 Leder M - 60 9 205 06 Fingertrenner - 60 9 205 1
 Leder L - 60 9 205 07

Tab Cavalier Elite

This is probably the finest tab available. It can be used with or without the adjustable anchor. Large aluminium plate and finger spacer will eliminate pinching. Right and left handed available.

Bestell-Nr: 60 205 + _____ + _____
 order number Größe / size RH / LH

Tab CONTOUR + CONTOUR PRO

2893 / 2894



CONTOUR PLUS (Ausführung in silber)

CONTOUR (Ausführung in rot)

Turniertabs für höchste Ansprüche, entwickelt mit dem Topschützen Brady Ellison. Entlastend für die Zughand dank der Fingermulden und komfortabel einstellbar im Bereich der Handflächen- und der Ankerplatte. Der COUNTOUR PLUS verfügt über eine Messingplatte während das Modell CONTOUR über eine Aluminiumplatte verfügt.

Größen / sizes

S (05) M (06) L (07) XL (08)

Farbe / color

schwarz / black (andere Farben auf Anfrage bestellb.)

Model / model: Countour PRO (5) Contour (6)

Tab CONTOUR & CONTOUR PRO

The finger beds show high comforts with proper finger spacing to nerve damaged hands. The tab feature an adjustable real palm extender that adjusts lengthwise, forward to backwards. The CONTOUR PRO comes with a brass palm plate, the COUNTOUR with an aluminium plate.

Bestell-Nr: 60 21 + _____ + _____ + _____
 order number Model Gr. / sz. R/L

Tab KSL GOLD

2055



Jedes Detail des Tabs wurde so konzipiert, dass es sich an die Konturen der Schusshand anpasst, dabei eine korrekte Technik unterstützt und eine sichere Passform gewährleistet. Die Messingplatte gibt ein zusätzliches Gewichtsgefühl in der Hand. LH nur auf Anfrage.

Größen / sizes

M (06) L (07)

Farbe/ color

Messing + Leder / brass + super leather

Tab KSL GOLD

Every detail of the tab has been designed to conform to the contours of the shooting hand while prompting correct technique and providing a secure fit. The brass tab plate will give you an extra weight feel in your hand. Only RH available.

Bestell-Nr: 60 210 + _____
 order number Größe / size

Fingerguard COLOR

1659

Ideal für Events, da der Bogen ohne zusätzlichen Fingerschutz sofort genutzt werden kann.



Dieser Fingerschutz ermöglicht das Schießen ohne Tab, Schießhandschuh oder Release.

Packungsinhalt: 6 Stück + Platzierungshilfe

Auch als 30-er-Sortiment verfügbar (je Farbe (s.o.) 3 Stück) **Best. Nr. 60 305**

Farben / colors

blau / blue (01) gelb / yellow (04)
 orange (06) rot / red (08)
 schwarz / black (09)

Fingerguard COLOR

Finger Savers are made of a strong yet soft material that allows the shooter to shoot a bow without using a finger tab or release. Wrap your fingers around the Finger Saver which is just below your nocking point and you'll be ready to shoot.

Bestell-Nr: 60 303 + _____
 order number Farbe / color

Fingerguard SAUNDERS

Die Aufsätze können mit Nockpunkten an der Sehne fixiert werden.



Dieses Modell hält Wettereinflüssen effektiv stand. Es soll sowohl zum Schutz der Finger dienen, als auch gleichzeitig zum Festlegen der gleichmäßigen Nockposition. Die Aufsätze werden auf die Sehne aufgeschoben und mit Nockpunkten oder einer Wicklung fixiert.

Farbe / color

schwarz / black

Fingerguard SAUNDERS

Protects the fingers. Even pressure on more of the fingers. Eliminates tabs and gloves. Positive nocking point. Smoother and free release of arrow

Bestell-Nr: 60 302
 order number

Finger Spacer Kit

Fingertrenner mit gummiertem, optionalen Aufsatz für den Cavalier Elite Tab. Hoher Tragekomfort.



Bestell-Nr: 60 9 205 3

order number

ORIENTIERUNGSHILFE



Länge in Zentimeter

Entsprechend oben dargestelltem Messvorgang haben wir bei einer Auswahl an Handschuhen die ermittelten Maße zur freibleibenden Orientierungshilfe für Sie und Ihre Kundschaft aufgeführt. (Änderungen der Lieferanten vorbehalten)

We wrote some length information besides the articles to help you and your customer to select the right sizes of gloves. Changes from the manufacturer are without notice.

Handschuh HT

121



Handschuh mit Fingerteil aus weichem Nubukleder und Klettverschluss sowie breiter und elastischer Handrückenfläche.
Geeignet für den RH- sowie LH-Gebrauch.

Größen / sizes

S (05) M (06) L (07) XL (08)

Farbe / color

braun / brown

Glove HT

Glove with adjustable strap and soft leather fingertips.
Great price for value.
Can be used right or left hand.

GRÖßE / LÄNGE*

S ca. 16,5 cm
M ca. 17 cm
L ca. 19,5 cm
XL ca. 20,5 cm
* ohne Gewähr

Bestell-Nr: 61 103 +

order number Größe / size

Handschuh NEET KID

72



Ein Wildlederhandschuh für den RH- sowie LH Gebrauch, speziell geschaffen für unsere jüngsten Schützen.
Das Modell verfügt über ein verkürztes Elastikband für das Handgelenk und ist für schmale Finger ausgelegt.

Größen / sizes

XS (00) Regular (99)

Farbe / color

braun / brown

Glove NEET

High quality tan suede construction.
Elastic back insert for comfortable fit.
Hook and loop fasteners.

GRÖßE / LÄNGE*

XS ca. 14 cm
Reg. ca. 15 cm
* ohne Gewähr

Bestell-Nr: 61 104 +

order number Größe / size

Handschuh TOSKAS

1628



Dreifingerhandschuh aus braunem Leder mit Klettverschluss und Elastikband. Die Serie Toskas ist farblich aufeinander abgestimmt und kann so gut miteinander kombiniert werden.

Weitere Artikel der TOSKAS Serie:
Armenschutz - Katalog Seite 133, 135
Köcher - Katalog Seite 147

Größen / sizes

S (05) M (06) L (07) XL (08)

Farbe / color

dunkelbraun / dark brown

Glove TOSKAS

Brown leather glove with elastic stretch back and velcro wrist band. Series Toskas is colour-coordinated and can be combined.

GRÖßE / LÄNGE*

S ca. 17,5 cm
M ca. 18,5 cm
L ca. 20 cm
XL ca. 21 cm
* ohne Gewähr

Best.-Nr: 61 110 +

order number Größe / size

Handschuh NEET / TS-N

71
1373



Gefertigt aus hochwertigem Wildleder mit Fingerspitzenschutz aus Glattleder und elastischem Handgelenkband mit Klettverschluss.

Größen	Länge	Best. Nr.
S	ca. 15,5 cm	05
M	ca. 18 cm	06
L	ca. 18,5 cm	07
XL	ca. 21 cm	08

Modelle / models

Neet (101) TSN (102)

Glove NEET / TS-N

High Quality tan suede construction.
Elastic back insert for comfortable fit.
Hook and loop fasteners.
Can be used right or left hand.

Bestell-Nr: 61 + +

order number Modell / model Größe / size

Handschuh TS KING

124



Das Grundmaterial des braunen Modells ist Wildleder. Er besitzt einen schwarzen Fingerspitzen- und Fingerkuppenschutz aus Glattleder. Das Modell kann für RH oder LH genutzt werden.

Größen / sizes

S (05) M (06) L (07)

Farbe / color

braun / brown

Glove TS KING

Glove with adjustable strap from suede and leather fingertips.
Can be used right or left hand.

Bestell-Nr: 61 117 +

order number Größe / size

Handschuh BEAR RETRO

2164



Der verstellbare Handgelenkbereich sowie die für Rechts- und Linkshänder individuell angepasste Form sorgen für einen optimalen Tragekomfort. Die geschmeidigen Fingertips aus Rindsleder ermöglichen ein präzises Abrollen der Sehne.

Farbe / color

braun / brown

Größen / sizes

S (05) M (06) L (07) XL (08)

Glove BEAR RETRO

The traditional glove is made of a high quality leather construction with smooth Cowhide tips and an adjustable snap buckle wrist strap. Available for RH and LH.

Bestell-Nr: 61 114 + +

order number Größe / size RH / LH

Handschuh HHS

79
1700



Wildleder-Fingerhandschuh im Howard Hill Stil mit stufenlos verstellbarer Halterung am Handgelenk und einzeln abgenähten Zweischicht - Fingerkuppen-schützern. Geeignet für den RH- sowie LH-Gebrauch.

Größen für Erwachsene / sizes for Adults

S (05) M (06) L (07) XL (08)

Größen für Jugendliche / sizes for youth

Small (00) Regular (99)

Bestellnummern

für Erwachsene	61 107 + Größe
für Jugendliche	61 113 + Größe

Glove HHS
 Adjustable snap buckle attachment
 Single finger tip.
 Can be used right or left hand.

Bestell-Nr: siehe Tabelle

order number

„Handpullover“ ZFS

2854



Der ZFS bietet einen Doppelnutzen. Das Modell ist so konzipiert, dass er über den verwendeten Schießhandschuh angezogen werden kann. Die Lederschicht umgibt damit den kleinen Finger, den Daumen als auch die Hand am Bogengriff und unterstützt damit das Wohlbefinden in der Übergangszeit.

Farbe / color

schwarz / black

Größen / sizes

S (05) M (06) L (07) XL (08)

Gloves ZFS

Use your own shooting glove and protect your thumb and small finger during colder weather conditions by using the additional DTS glove. Easy to slip in with good room for the fingers on the string and good grip on bow handle. Manufactured of goat leather and fleece inside.

Best.-Nr: 61 509 + _____ + _____

order number Größe / size RH/LH

Handschuhpaar TSF Fleece

1969



Kalte Hände beim Bogensport? Die Fleece-Handschuhe mit den verstärkten Fingerkuppen sind ideal nutzbar im Outdoor-Einsatz und tragen zum Wohlfühlfaktor im Bogensport maßgeblich bei.

Farbe / color

schwarz / black

Größen / sizes

S (05) M (06) L (07)

Gloves TSF Fleece

Full-finger glove made of fleece with reinforced fingertips

Best.-Nr: 61 507 + _____ 09

order number Größe / size

Handschuhpaar FL-5

1971



Handschuhpaar aus braunem Leder, Gummizugverstärkung am Handgelenk. Beidseitig verstärkt an drei Fingerkuppen. Angenehm warm durch den eingearbeiteten Fleeceinsatz.

Farbe / color

braun / brown

Größen / sizes

S (05) M (06) L (07) XL (08)

Gloves FL-5

A pair of finger gloves of brown leather with wrist strap band. Fleece lining inside.

Best.-Nr: 61 508 + _____

order number Größe / size

Handschuh MICOH

810



Farbe und Qualität sind Trumpf bei der MICOH-Serie. Die Lederhandschuhe sind hervorragend verarbeitet und angenehm griffig. Optimal ausgestattet mit verstärkten und farbenfreudigen Fingerkuppen. Perfekt kombinierbar als Set mit farblich passendem Armschutz: **63112+Farbe** + Köcher **641810+Farbe**

Farbe der Tips / color of the finger tips

pink (07) grün / green (15)

Größen / sizes

3XS (02) 2XS (03) XS (04) S (05)

Glove MICOH

Specially developed glove for small hands. High quality leather, reinforced finger tips and best wearing comfort.
 Best to purchase as kit.

Best.-Nr: 61 317 + _____ + _____

order number Größe / size Farbe/color

Handschuh TS-BLACK

315



Dieser in schwarz gehaltene Vollfingerhandschuh erweist sich als angenehm griffig und pflegeleicht. Das aus Ziegenleder hergestellte Modell ist mit verstärkten Fingerkuppen ausgestattet.

Farbe / color

schwarz / black

Größen / sizes

3XS (02) 2XS (03) XS (04)
 S (05) M (06) L (07)
 XL (08) 2XL (09) 3XL (10)

Glove TS BLACK

This leather glove consists of a very particularly pliable leather with double layered fingertips. Available in XXS-XXL.

GRÖÖE / LÄNGE*
M ca. 20 cm
L ca. 21 cm
XL ca. 22 cm
XXL ca. 22,5 cm
* ohne Gewähr

Bestell-Nr: 61 302 + _____

order number Größe / size

Handschuh RETON PLUS

315



Vollfingerhandschuh mit sehr gutem Preis-Leistungsverhältnis. Versehen mit Elastikeinsatz und Klettverschluss am Handgelenkband für optimale Anpassung am Arm. Angenehm griffig und mit verstärkten Fingerkuppen versehen.

Farbe / color

beige

Größen / sizes

XS (04) S (05) M (06)
L (07) XL (08) XXL (09)

Glove RETON PLUS
High quality glove with adjustable strap.
Manufactured of leather in beige color
Many sizes available.
Can be used right or left hand.

Bestell-Nr: 61 321 +

order number Größe / size

Handschuh MINI

810



In der gewohnt guten Qualität des BS braun präsentiert sich der Handschuh Mini. Der speziell für Kinder entwickelte Handschuh überzeugt durch sein hochwertiges Leder. Dank der mit schwarzem Leder verstärkten Fingerkuppen ergibt sich ein angenehmer Tragekomfort. Ideal für Kids!

Farbe / color

dunkelbraun / dark brown (32) beige (20)

Größen / sizes CHILDREN S S-XL

S (05) M (06) L (07) XL (08)

Glove MINI
Specially developed glove for children with all advantages of the glove BS braun; high quality leather, reinforced finger tips and best wearing comfort.

GRÖßE / LÄNGE*
S ca. 14,5 cm
M ca. 15 cm
L ca. 15,5 cm
XL ca. 16,5 cm
* ohne Gewähr

Best.-Nr: 61 318 +

order number Größe / size Farbe/color

Handschuh BS

810



Aus Leder gefertigter Vollfingerhandschuh mit verstärkten Fingerkuppen, der sich durch sein angenehmes Passgefühl auszeichnet. Das Modell ist durch Klettverschluss verschließbar.

Farbe / color

dunkelbraun / dark brown

Größen / sizes

XXS (03) XS (04) S (05) M (06)
L (07) XL (08) XXL (09)

Glove BS
Comfort deerskin glove with double layered fingertips.
Many sizes available.

GRÖßE / LÄNGE*
XS ca. 17,5 cm
S ca. 18,5 cm
M ca. 19 cm
L ca. 22 cm
XL ca. 23,5 cm
* ohne Gewähr

Best.-Nr: 61 309 +

order number Größe / size

Handschuh BS Coffey

810



Aus Leder gefertigter Vollfingerhandschuh, welcher in seiner Machart dem Model BS gleicht und mit schwarzen Fingerkuppen abgesetzt wurde.

Farbe / color

braun / brown

Größen / sizes

XXS (03) XS (04) S (05) M (06) L (07) XL (08)

Glove BS Coffey
Comfort deerskin glove with double layered black fingertips.
In 6 sizes available.

GRÖßE / LÄNGE*
XS ca. 18 cm
S ca. 19 cm
M ca. 19,5 cm
L ca. 21 cm
XL ca. 21,5 cm
* ohne Gewähr

Best.-Nr: 61 303 +

order number Größe / size

Handschuh DAMSK

2842



In Anlehnung an das bewährte Modell TAS wurde dieser Handschuh noch in der Palette der Größenoptionen erweitert und in der Passform an der EU-Nachfrage ausgerichtet. Per Klettverschluss zu schließen und angenehm griffig im Leder.

Farbe / color

schwarz / black

Größen / sizes

XS (04) S (05) M (06) L (07)
XL (08) 2XL (09)

Glove DAMSK
Based on the well know glove TAS this one shows an expanded range of sizes and an orientation on the EU-fitting. Soft cow hide leather and velcro straps used.

Bestell-Nr: 61 325 +

order number Größe / size

Handschuh TS-DEERSO

2843



Dieser Vollfingerhandschuh ist außergewöhnlich denn man spürt förmlich, wie dick das hochwertige Hirschleder ist und trotzdem fühlt sich der Handschuh enorm soft an. Ein Garant für ein erstklassiges Tragegefühl und hohe Ansprüche.

Farbe / color

honigbraun / honey brown

Größen / sizes

S (05) M (06)
L (07) XL (08)

Glove TS-DEERSO
Glove with extraordinary soft feeling. High-quality deerskin leather guarantees first class comfort.

Bestell-Nr: 61 311 +

order number Größe / size

Handschuh TS-G

316



Beigefarbiger Vollfingerhandschuh aus Leder mit verstärkten und schwarz abgesetzten Fingerspitzen. In acht Größen erhältlich. Über Klettverschluss individuell anpassbar.

Farbe / color

gelb + braun / yellow + brown

Größen / sizes

3XS (02) XXS (03) XS (04) S (05)
 M (06) L (07) XL (08) XXL (09)

Glove TS-G

Comfort deerskin glove in beige with black, double layered fingertips. Available in eight sizes. Can be used RH or LH.

Bestell-Nr: 61 305 + _____

order number Größe / size

Handschuh ELY

2716



Der robuste schwarze Handschuh zeichnet sich durch das verarbeitete Softshell Material aus. Es ist besonders weich, atmungsaktiv und wasserabweisend. Die Fingerspitzen wurden mit Leder verstärkt. Für RH und LH geeignet.

Farbe / color

schwarz / black

Größen / sizes

XS (04) S (05) M (06)
 L (07) XL (08)

Glove ELY

The sturdy black glove is characterized by the processed softshell material. It is very soft, breathable and water repellent. The fingertips were reinforced with leather. Suitable for RH and LH.

Bestell-Nr: 61 323 + _____

order number Größe / size

Handschuh TS-PROON

749



Dieser Fingerhandschuh nutzt den isolierenden Neopreneffekt, der sich auch in einer idealen Passformfindung ausdrückt. Das Modell ist mit Fingerspitzen aus Leder und einem Klettverschluss am Handgelenk ausgestattet.

Größen / sizes

S (05) M (06) L (07) XL (08)

Farbe / color

braun-schwarz / brown-black

Glove TS-PROON

This glove is manufactured with neoprene material on the backside for high comfort. Equipped with fingertips made of leather and velcro fastener.

Bestell-Nr: 61 306 + _____

order number Größe / size

Handschuh TABO

1448



Lederhandschuh mit verstärkten Fingerspitzen aus Nylon - Netzmaterial, welches einen schnelleren Abschluss ermöglichen sollen. Verstellbar über Klettverschluss und in sechs Größen erhältlich bietet dieser Handschuh ein gutes Preis-Leistungsverhältnis. Geeignet für den RH- sowie LH-Gebrauch.

Farbe / color

beige / beige

Größen / sizes

XS (04) S (05) M (06)
 L (07) XL (08) 2XL (09)

Glove TABO

Glove with reinforced mesh fingertips and elastic wrist insert for comfortable fit. Useable for RH and LH.

GRÖÖE / LANGE*	
XS	ca. 18,5 cm
S	ca. 19 cm
M	ca. 19,5 cm
L	ca. 20 cm
XL	ca. 22 cm
* ohne Gewähr	

Bestell-Nr: 61 312 + _____

order number Größe / size

Handschuh KNUCO

2715



Schwarzer Fingerhandschuh mit verstärkten Fingerkuppen. Die Materialkombination aus Softshell und Leder und speziell gearbeiteter Knöchelpartie ermöglicht hohe Bewegungsfreiheit und Komfort. Interesse an der Ausführung in braunem Leder? Fragen Sie an!

Farbe / color

schwarz / black

Größen / sizes

XS (04) S (05) M (06) L (07) XL (08)
 2XL (09) 3XL (10)

Glove KNUCOW

Black finger glove with reinforced fingertips. The material combination of softshell and leather and the special knuckle section allows high comfort.

GRÖÖE / LANGE*	
XS	ca. 19 cm
S	ca. 19,5 cm
M	ca. 20 cm
L	ca. 20,5 cm
XL	ca. 21 cm
2XL	ca.22,5 cm
3XL	ca. 24 cm
* ohne Gewähr	

Bestell-Nr: 61 322 + _____

order number Größe / size

Handschuh NEBO

1554



Netzhandschuh, welcher im Handgelenksbereich und an den Fingerkappen mit Nylon verstärkt wurde. Über Klettverschluss verstellbar. Geeignet für den RH- sowie LH-Gebrauch.

Farben / colors

grau / gray (13) grün / green (05)

Größen / sizes

XS (04) S (05) M (06)
 L (07) XL (08)

Glove NEBO

Comfort mesh glove with reinforced fingertips from nylon. Features an adjustable Hook and Loop wrist band, and comes six sizes.

GRÖÖE / LANGE*	
XS	ca. 16,5 cm
S	ca. 17,5 cm
M	ca. 18 cm
L	ca. 19,5 cm
XL	ca. 20 cm
* ohne Gewähr	

Bestell-Nr: 61 313 + _____ + _____

order number Größe / size Farbe / color

Handschuh KANGAROO

2093



Beigefarbener Handschuh aus hochwertigem und besonders weichem Leder für einen außergewöhnlichen Tragekomfort. Mit verstärkten Fingerkuppen für eine angenehme Griffbarkeit der Sehne.

Farbe / color

beige / beige

Größen / sizes

S (05) M (06) L (07)
XL (08) XXL (09)

Glove KANGAROO
High-quality and soft leather glove with reinforced finger tips.

GRÖßE / LÄNGE*
S ca. 17,5 cm
M ca. 18 cm
L ca. 20 cm
XL ca. 21 cm
* ohne Gewähr

Bestell-Nr: 61 319 + _____

order number Größe / size

Handschuh FFG

1828



Ein speziell für kräftige Hände entwickelter Handschuh, der nun auch größeren Fingerdurchmessern eine angenehme Griffbarkeit bietet. Hergestellt aus robustem Glattleder mit verstärkter Nylon - Fingerkuppen und eingefasster Paspel. Geeignet für den RH- sowie LH-Gebrauch.

Farbe / color

braun / brown

Größen / sizes

M (06) L (07) XL (08) XXL (09)

(ab XXS bestellbar - Sonderabsprache nötig)

Glove FFG
Especially designed for strong hands. Made of sturdy smooth leather with reinforced fingertips.

GRÖßE / LÄNGE*
M ca. 19 cm
L ca. 20 cm
XL ca. 21 cm
* ohne Gewähr

Bestell-Nr: 61 316 + _____

order number Größe / size

Handschuh BESHOT

7



Von Hand gefertigt und hergestellt aus hochwertigem Leder überzeugt der Handschuh durch sehr guten Tragekomfort auch bei hohen Außentemperaturen. Der Handschuh wird als gut griffig eingestuft und lässt ein sicheres und schnelles Lösen der Sehne zu.

Größen / sizes

S (05) M (06) L (07) XL (08)

Farbe / color

braun / brown

Glove BESHOT

The leather glove convinces with very good wearing comfort even at high outside temperatures, offers good grip and allows the tendon to be released quickly and safely.

Bestell-Nr: 61 326 + _____

order number Größe / size

Handschuh MARTIN #245

423



Hochwertiger ockerfarbiger Vollfingerhandschuh aus Leder in klassischer Form. Angenehm griffig und mit verstärkten Fingerkuppen versehen.

Farbe / color

ocker / ocher

Größen / sizes

S (05) M (06) L (07) XL (08)

Perfect fit.
Self-gripping fastener.
Reinforced tips.
Can be used right or left hand.

GRÖßE / LÄNGE*
S ca. 19 cm
M ca. 20,5 cm
L ca. 21 cm
XL ca. 23,5 cm
* ohne Gewähr

Bestell-Nr: 61 307 + _____

order number Größe / size

Handschuh DEERSKIN

126



Geschlossener Qualitätshandschuh der Firma PSE aus geschmeidigem Hirschleder. Versehen mit Klettverschluss und verstärkten Fingerkuppen.

Farbe / color

beige / beige

Größen / sizes

S (05) M (06) L (07) XL (08)

Glove PSE DEERSKIN
The ultimate in comfort.
Finest quality genuine deerskin.
Double layered fingertips.
Adjustable wrist strap.
Can be used right or left hand.

GRÖßE / LÄNGE*
S ca. 17,5 cm
M ca. 18 cm
L ca. 20 cm
XL ca. 21 cm
* ohne Gewähr

Bestell-Nr: 61 308 + _____

order number Größe / size

Schießring

643



Dieser Schießring aus Horn wurde dem tatarischen Vorbild nachempfunden. Er ermöglicht das Ablassen der Sehne nach der tatarisch-mongolischen Art. Hierfür wird der Schießring über den Daumen gesteckt und die Sehne am verlängerten Hornteil eingelegt. Durch Schließen des Zeigefingers über dem Daumen kann der Bogen gezogen werden.

Größen / sizes

S (05) M (06) L (07) XL (08)
ca. 22 mm ca. 23 mm ca. 24 mm ca. 26 mm

Shooting Ring

This shooting ring made of horn orientates on the tatar model. Here the shooting ring is put on the thumb and the string is inserted in the extended horn part. The bow can be pulled by fastening the forefinger about the thumb.

Bestell-Nr: 60 301 + _____

order number Größe / size

Handschuh TOSKAS-SHELF

1629 Achtung: Rechtshänder tragen diesen Handschuh an der linken Hand. Geben Sie bitte bei der Bestellung an, ob Sie Rechts- oder Linkshänder sind und nicht die Hand, die den Bogen greift.



Fingerschutz im traditionellen Stil für Schützen, welche Bögen ohne Bogenfenster nutzen möchten. Die Serie Toskas ist farblich aufeinander abgestimmt und kann so beliebig gut kombiniert werden.

Farbe / color

dunkelbraun

Größen / sizes

S (05) M (06) L (07) XL (08)

TOSKAS SHELF glove traditional brown leather glove with velcro wrist band. For shooters who want to use bows in old english style. Series Toskas is colour-coordinated and can be combined. -

Best.-Nr: 61 505 + _____ + _____
 order number Größe / size RH/LH

Handschuh TS-SHELF

1142 Achtung: Rechtshänder tragen diesen Handschuh an der linken Hand. Geben Sie bitte bei der Bestellung an, ob Sie Rechts- oder Linkshänder sind und nicht die Hand, die den Bogen greift.



Ein angenehm anliegendes und zudem im Zeigefinger-Daumenbereich verstärktes Ziegenleder soll die Hand vor Verletzungen schützen und ein gutes Griffgefühl möglich machen. Ideal für Nutzer von Holz Pfeilen und Holzbögen.

Farben / colors

beige (20) braun (32) schwarz (09)

Größen / sizes

S (05) M (06) L (07) XL (08)

TS-Shelf glove Recommended for traditional shooters to avoid injury of the hand which holds the bow and which let the arrow fly over the shelf. Manufactured of quality goatskin. Available for right or left hand.

B.Nr: 61 501 + _____ + _____ + _____
 order number Größe Farbe RH/LH

Handschuh BS-SHELF

591 Achtung: Rechtshänder tragen diesen Handschuh an der linken Hand. Geben Sie bitte bei der Bestellung an, ob Sie Rechts- oder Linkshänder sind und nicht die Hand, die den Bogen greift.



Leder Handschuh mit verstärktem Shelfbereich. In zwei Farben erhältlich. Der Handschuh kann als ideale Ergänzung zum Handschuh BS angeboten werden, da er farblich angepasst ist.

Farben / colors

dunkelbraun (32) beige (20)

Größen / sizes

S (05) M (06) L (07) XL (08)

BS-Shelf glove Leather glove with reinforced shelf area. Available in two colours. Can be offered as a perfect completion for the glove BS, because they are colour coordinated.

B.Nr: 61 503 + _____ + _____ + _____
 order number Größe Farbe RH/LH

AUSZUGSHILFE - Release

Ein Release bezeichnet ein Hilfsmittel, welches das Spannen und ruckfreie Lösen der Sehne bei Compound- Bogen erleichtert. Der Schuss wird perfektioniert und eine konstantere Trefferlage erreicht.

H I N W E I S: Bevor der Kunde das Release erstmalig zur Anwendung bringt, sollten einige "Trockenübungen" durchgeführt werden. Dafür reicht es, eine fast unmerkliche Spannung an der Sehne zu erzeugen und den Auslöser zu betätigen. Dadurch erhält der Kunde ein Gefühl für die Leichtigkeit und Reaktion des Mechanismus.

RELEASE - Beispiel: Spiga II



1. Bevor Sie das Release nutzen, richten Sie die Passform nach Ihrem individuellen Bedarf ein und fixieren Sie die Einstellungen sicher.



2. Liegt die richtige Passform vor, kann der Releasegurt durch den Verschluss und die Klettbänder am Handgelenk befestigt werden.

Es sollte eine stabile, aber nicht unangenehm feste Verbindung zum Handgelenk entstehen.

3. Liegt das Release gut in der Hand, ist der Releasehaken in Richtung des Griffs einzurasten.

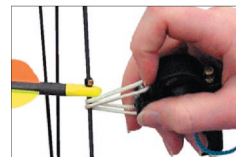

4. Legen Sie nun die Zugschleife unterhalb der Nocke um die Sehne. (Dieser Vorgang ist für den ungeübten Releasenutzer oft ein wenig umständlich, geht aber recht schnell in Fleisch und Blut über...)

A C H T U N G: Achten Sie unbedingt bei allen Schritten bis hin zum gut vorbereiteten Abschuss darauf, die Finger vom Auslöser fern zu halten, um eine ungewollte Releaseauslösung zu vermeiden und gewährleisten Sie zu jeder Zeit die Sicherheit in Schießrichtung.

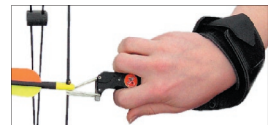

5. Jetzt kann der Auszug der Sehne und das richtige Anker erfolgen. Erst wenn der Schuss vollständig und vorsichtig aufgebaut wurde, kann der Auslöser unter der Beachtung der Sicherheit betätigt werden.

Auszugscheck - Releasetool

2226



Ideales Trainingsgerät für Trockenübungen. Es simuliert ein echtes Release in der Hand des Schützen und erlaubt damit Anpassungen oder Training mit dem eigenen Bogen ohne der Gefahr eines Leerschusses.

Größen / sizes

small (00) large (99)

Draw Check Tool The Trufire Draw Check Tool is designed to eliminate accidents due to dry firing of a bow. Can be used to adjust draw length, peep sights, or any other string attachments. Fits both right or left hand, simulates a real release in the customers hand, can be used to safely exercise drawing muscles with your own bow.

Bestell-Nr: 62 100 + _____
 order number Größe / size

Spiga EASY THUMB



Drei-Finger Release mit Schnur und Handgelenkschlaufe. Durch die geschlossene Bauweise kann es mit String Loop genauso wie mit Release-schnur geschossen werden.

Abzugsart / trigger

Daumen / thumb

Farbe / color **geeignet bis** / useable up to

schwarz / black

ca. 80 lbs*

Release EASY THUMB

3-finger-Release with rope and wrist strap. Because of its closed construction, the Spiga EASY THUMB can be shot with a string loop or a release rope.

Bestell-Nr: 62 133

order number

* laut Herstellerangabe / tested by manufacturer

Release JIMI T



Ein komfortables 3-Finger Release mit präzisiertem Abzug, der sich sehr genau an die individuellen Bedürfnisse des Schützen anpassen lässt. Das Release ist in drei Versionen nutzbar (im Lieferumfang enth.): mit Stahlpin, gerändeltem Überzug für den Pin oder gerändeltem Daumenabzug.

Abzugsart / trigger

Daumen / thumb

Farbe / color

schieferfarbig + bronze / pewter on bronze

Release JIMI T

The comfortable three finger handle and crisp trigger make this release a winner. The trigger can be adjusted from hair to heavy pull with no trigger travel and features our exclusive over-center linkage system for a super smooth release every time. Included with the release are two trigger options.

Bestell-Nr: 62 142

order number

Release CHAMP



Ideal für kleine Hände. Präzises Release mit 360 Grad schwenkbarem Kopf.

Abzugsart / trigger

Daumen / thumb

Farbe / color

schwarz / black

Release CHAMP

Designed for smaller hands, with a smaller head and jaws to maximize draw length, loading speed, and silence. Pull trigger to open the jaws let up to close the jaws. Head swivels 360 degree. Available in 3 finger models only. Perfect for women and children.

Bestell-Nr: 62 135

order number

Release MAX PRO 4



auch als Max Pro Plus erhältlich # 62 151

Vier-Finger Release von T.R.U Ball mit Feinverstellung zum idealen Anpassen des Abzuges an den Schützen. Der um 360 Grad drehbare Kopf verhindert ein Verdrehen des Loops.

Geeignet für RH und LH Schützen.

Abzugsart / trigger

Daumen / thumb

Farbe / color

schwarz / black

Release MAX PRO 4

The T.R.U. Ball Max 4 is a caliper release that has sensitivity adjustment enabling you to set the trigger as you see fit. It has a 360 swivel for a torque-free draw. Can be used right or left hand.

Bestell-Nr: 62 123 09

order number

FANG 4



2309

4-Finger Release mit unterschiedlich starken Federn, welche eine leichte, mittlere oder schwere Einstellung des Abzugsgewichts ermöglichen. Das Fang verfügt über ein FCS System mit dem der Abzug bei Bedarf gesperrt werden kann.

Abzugsart / trigger

Daumen / thumb

Farbe / color

schwarz / black

Release FANG

The Fang 4 provide the ability to shoot with no sens. spring for the lightest possible setting or a medium and heavy spring, included in the package for heavier sensitivity settings. An independent trigger travel adjustment screw allows numerous different settings.

Bestell-Nr: 62 140 4

order number

Release Fletcher PRECISE PRO



Ergonomisches Vier-Finger Release welches durch den "Sear-Style" Mechanismus mit mehr Auszugskraft genutzt werden kann und gleichzeitig einen sanften Abzug ermöglicht. Ausgestattet mit einer Handschlaufe, ist das Precise Pro Release hervorragend für jeden Compoundschützen.

Abzugsart / trigger

Daumen / thumb

Farbe / color

silber / silver

Release PRECISE PRO

The ergonomic 4-finger design allows you to utilize more drawing power while taking advantage of the smooth release provided by the sear-style mechanism. Equipped with a sling wrist strap, make it the perfect choice for any compound archer.

Best.-Nr: 62 154

order number

Release RAVE

2309



Komfortables 3-Finger Release mit individueller Justierung für die Daumenposition und integrierter Handschlinge. Ultra-leise und mit vielen Einstellmöglichkeiten.

Abzugsart / trigger

Daumen / thumb

Farbe / color

schwarz / black

Release RAVE

- Trigger adjustable light to heavy
- Built-in lanyard
- Comfortable 3 finger handle
- Individual travel and sensitivity adjustment screws with locks

Bestell-Nr: 62 152

order number

Release SWEET SPOT ULTRA

1175



Das T.R.U. Ball Sweet Spot II ist das erste Release mit variablen Abschusspositionen für die gleiche Bewegung bei jedem Schuss. Ideal zum Erlernen im Umgang mit dem Back Tension Mechanismus.

Abzugsart / trigger

Daumen / thumb

Modelle / models

2-Finger (2) 3-Finger (3)

Release SWEET SPOT 2

The first release with variable firing positions for the same travel with every shot! The Sweet Spot is a perfect release for beginners to learn back tension.

Bestell-Nr: 62 105 +

order number

Modell

Release ABSOLUTE

1809

Abb. 3 Finger



Die Innovation von T.R.U. Ball. Durch den beweglichen Kopf wird nahezu keine Reaktion der Releasehand auf den Ankerpunkt übertragen. ABSOLUTE stetig. ABSOLUTE präzise. ABSOLUTE vertrauensvoll.

Modelle / models

3 Finger (3) 4 Finger (4)

Farbe / color

schwarz / black

Release T.R.U. ABSOLUTE

ABSOLUTE consistency. ABSOLUTE precision. ABSOLUTE confidence. Manufactured by T.R.U. Ball.

Bestell-Nr: 62 119 +

order number

Modell / model

Release T.R.U. GO2



Das aus Aluminium gefertigte Release ist ein einzigartig entwickeltes Produkt. Es lässt sich wahlweise mit dem Zeige- oder dem kleinen Finger auslösen. Im Lieferumfang befinden sich drei Ringe in unterschiedlichen Größen, um das Release auf den Schützen anpassen zu können.

Abzugsart / trigger

Daumen / thumb

Farbe / color

schwarz (LG) inkl. Farbring silber (M) und rot (S)

Release T.R.U. Ball GO2

This all-aluminium handle release can be fired as either an index trigger or a pinky trigger. Included to the shipment are three sized finger rings, allowing the archer to choose the ring size that best fits their hand.

Best.-Nr: 62 155

order number

CARTER



Sensation



Insatiable



Target 4

Modell	Best.Nummer
Sensation	62 115
Insatiable 4 Finger	62 116 08
Target 4 Finger	62 148

Die abgebildeten Farben können abweichen. (Abverkauf)

siehe Tabelle

order number

Release T.R.U. BLADE Pro Flex



Das Blade Pro Flex Release ist eine Konstruktion aus hochfestem und trotzdem leichtem Aluminium. Den Abschussmechanismus hat T.R.U. BALL so präzise und sicher gefertigt, dass er nur ausgelöst werden kann, wenn die Zangen komplett geschlossen sind.

Abzugsart / trigger

Daumen / thumb

Größe / size

medium (6) large (7)

Farbe / color

schwarz (09)

Release T.R.U. Ball BLADE PRO FLEX

The Blade Pro Flex release is a half brass and half aluminum construction with a safe, silent and easy cocking firing mechanism. It has a thinner head and jaw to reduce D-Loop torque.

Best.-Nr: 62 156 +

order number

Größe/size Farbe/color

Anwendungsmöglichkeiten

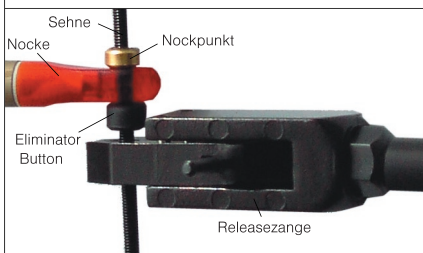

Sehne / Releasezange

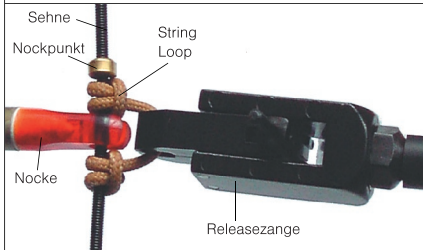

String Loop / Releasezange

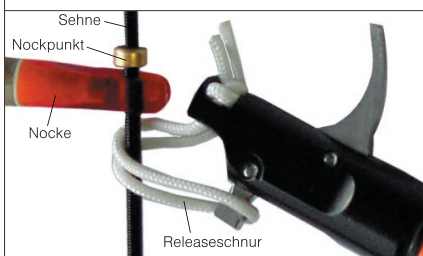

Sehne / Releaseschnur

Eliminator Button

Gummibutton, der auf die Sehne aufzuziehen ist und die Nocke vor dem Direktkontakt mit der Abzugshilfe schützt. Durch den dadurch gegebenen Anpressdruck wird die Fixierung des Peep Sights erleichtert. Hauptsächlich genutzt von Zangenreleaseschützen in Verbindung mit einem Nockpunkt.

Stk/ Pack / packs

5 Stk pro Pack

Eliminator Button

Easy to install rubber button keeps release aids from pinching nock and interfering with arrow flight. Also ensures positive nocking and helps hold peep sights at proper angle.

Bestell-Nr: 71 50 45

order number

Releaseschnur

Wenn die Releaseschnur ausgetauscht werden muss, erweist sich diese ca. 11 cm lange graue, wenig stretchbare Ersatzschnur vom namhaften Hersteller Brownell als hervorragende Wahl.

Durchmesser ca. 0,68 / diameter approx. 0.68

Release Rop

- 100% high modulus polyethylene
- 0.68 diameter
- offers a very low stretch factor

Bestell-Nr: 62 91 02 13

order number

Hinweise zur Einstellung



Ein Release in der gelieferten Standardausführung ist nutzbar. Wird ein „Tuning“ gewünscht, beachten Sie folgendes: Auf der Unterseite des Abzuges befindet sich beim verstellbaren Release eine Schraube, mit welcher der Abzugsweg und damit der Zeitpunkt des Auslösens individuell bestimmt werden kann.

Wird die Schraube herausgedreht (in Richtung Zange), verkürzt sich der Abzugsweg und das Release löst früher aus. Wird die Schraube hineingedreht (in Richtung Handgelenk), verlängert sich der Abzugsweg und das Release löst später aus. Überzeugen Sie sich vor dem ersten Einsatz, dass das Release gut eingestellt ist und ohne Funktionsstörung arbeiten kann.

Je nach Hersteller kann es bei dem benötigten Werkzeug Unterschiede geben. (metrisches oder zölliges Gewinde) Innensechskantschlüssel gehören meist nicht zum Lieferumfang. Es empfiehlt sich, diese aber beim Verkauf eines Releases als Zusatzartikel mit anzubieten.

Release T.A.C.



Zangenrelease mit Handgelenkschlaufe. Die Schussauslösung erfolgt über den Zeigefinger. Eine intelligente Lösung ist die integrierte Gewindestange zur individuellen Längenverstellung. Geeignet für RH- und LH Gebrauch bis zu 70 lbs Zuggewicht.

Abzugsart / trigger

Zeigefinger / forefinger

Farbe / color

schwarz / black

Release T.A.C.

Release with wrist band. The integrated thread permits an individual adjustment. Can be used right or left hand.

Bestell-Nr: 62 206

order number

* laut Herstellerangabe/ getestet by manufacturer

Release ECONOMY

137



Preisgünstiges Zangenrelease aus der Caliper Serie von PSE. Die schwarze Handgelenkschlaufe ist leicht gefüttert und über Klettverschluss zu schließen.

Geeignet für RH- und LH- Gebrauch.

Abzugsart / trigger

Zeigefinger / forefinger

Farbe / color

schwarz / black

Release ECONOMY

Wrist Release.
PSE Caliper Serie.
RH and LH to be used.

Bestell-Nr: 62 207

order number

Release MUSTANG

0



Einfaches Handschlaufenrelease mit gutem Preis Leistungsverhältnis. Durch die Ausstattung mit Schnallenverschluss und verstellbarem Webband, ist eine individuelle Anpassung an den Schützen gewährleistet.

Abzugsart / trigger

Zeigefinger / forefinger

Farbe / color

camo

Release MUSTANG

- Camo Buckle Strap to fits Adults as well as most children.
- Precision Trigger
- Adjustable Length Web Stem
- Swivel Head Design for Right Or Left Hand

Bestell-Nr: 62 231

order number

MUSTANG ULTRA COMPACT



Schwarzes Zangenrelease mit camofarbiger Zange. Die Länge lässt sich über den Nylon Connector gut anpassen. Am Arm wird das Release mit einer Schnalle geschlossen.

Geeignet für RH- und LH- Gebrauch.

Abzugsart / trigger

Zeigefinger / forefinger

Farbe / color

schwarz / black

- Release Mustang Ultra Compact
- "Dirt Road Camo" Head
 - Leather Buckle Strap
 - Factory Turned Trigger
 - Lockback Trigger
 - Rubber Non-Slip Layer Inside

Bestell-Nr: 62 234

order number

Release JIM FLETCHER .44

1116



Velcro (V)

Handsclaufenrelease, ausgestattet mit dem neuen „Interlocking Jaw System“. Der Abzug ist feinjustierbar. Somit ist das individuelle Abzugsgewicht entsprechend der persönlichen Vorzüge einzustellen. Als Buckle und Velcro Version lieferbar.

Abzugsart / trigger

Zeigefinger / forefinger

Modelle / models

Buckle (B) Velcro (V)

- Release JIM FLETCHER .44
- The .44 is a departure from other caliber releases in that it features a new "Interlocking Jaw System". The hardened trigger and roller design allows for a silky smooth feel that is micro adjustable between heavy trigger pull to hair trigger.

Bestell-Nr: 62 205 + _____

order number Modell / model

Release JIM FLETCHER

1117



Handsclaufenrelease, mit Zange oder Schlingensystem aus dem Hause JIM FLETCHER. Bei beiden Modellen ist der Abzug feinjustierbar. Somit ist das individuelle Abzugsgewicht entsprechend der persönlichen Vorzüge einzustellen.

Abzugsart / trigger

Zeigefinger / forefinger

Farbe / color

schwarz / black

- Release JIM FLETCHER
- Both releases features a super smooth, patented over-center trigger system. Infinitely adjustable trigger pull from heavy to hair-trigger.

Bestell-Nr: 62 203 S

order number

Release STINGER

1335



Abb.: Velcro

Die spezielle Bauweise verringert die Möglichkeit des Verdrehens der Zange. Eine einfache und individuelle Anpassung der Länge ist möglich. Das Modell ist in den Ausführungen Buckle sowie Velcro erhältlich.

Abzugsart / trigger

Zeigefinger / forefinger

Modelle / models

Velcro

- Release STINGER
- Load easily by pulling the trigger to open the jaws and letting up to close them!
 - Folds back to tuck into your sleeve when not in use
 - Swivels 360 degrees at the base of the strap
 - Adjust. sensitivity screw + easy draw length adjust.

Bestell-Nr: 62 211 B

order number

Release Fletcher 10 RING



Durch einfache, inne liegende Drehmechanik einstellbar in der Länge. Das 10 Ring Release verfügt über einen um 360 Grad schwenkbaren Arm der in vier Positionen arretiert werden kann und ein Lederarmband mit Schnallenverschluss.

Abzugsart / trigger

Zeigefinger / forefinger

Modelle / models

Buckle

- Release Fletcher 10 RING
- Length adjustment for a customer fit. This 10 Ring release has a 360-degree swiveling arm that can be locked into four positions and a leather buckle style wrist strap.

Best.-Nr: 62 232

order number

Release SHORT-N-SWEET`R

2695



Das Modell wurde gegenüber dem bewährten SHORT-N-SWEET mit einem kleineren Releasekopf ausgestattet. Dies und auch der erstklassig einstellbare Releasegurt unterstützt den Nutzer spürbar.

Abzugsart / trigger

Zeigefinger / forefinger

Modelle / models

Buckle (B) Velcro (V)

- Release Short-N-Sweet`R
- This release has a lighter and smaller, tubular-shaped body allows less obstruction in your hand and makes it easy to tuck into your sleeve while not in use. All other popular features of the former Short-N-Sweet S2 will remain same to allow high comfort in use.

Best.-Nr: 62 233 + _____

order number Modell / model

Release T.R.U. SHOOTER



Dieses Handschlaufenrelease mit Schnallenverschluss kann mit dem neuen Quick-Lock System in der Länge einfach angepasst werden. Der Release-Kopf ist durch eine Schnur mit der Handgelenkschlaufe verbunden, dadurch kann es sehr kurz eingestellt werden.

Abzugsart / trigger

Zeigefinger / forefinger

Farbe / color (Releasekopf)

lila (03) rot (08)

Release T.R.U. SHOOTER

This hand loop release with buckle has a new quick lock connection system to provide easy adjustment. The rope style connection between the head and the strap allows the length of the release to be extremely short to fit smaller hands.

Best.-Nr: 62 236 + _____

order number

Farbe / color

Release SCOTT Shark



Das 5-fach in der Länge verstellbare Handschlaufenrelease kann gut an den Schützen angepasst werden. Es verfügt über einen drehbaren Kopf, eine Rolle am gerändelten Abzug, sodass ein sanfteres Auslösen möglich ist und einen Schnallenverschluss.

Abzugsart / trigger

Zeigefinger / forefinger

Modelle / models

Buckle

Release SCOTT Shark

The Shark release with a patented 5-hole length adjustment has a swiveling head, a knurled-trigger with a roll for a smoothly release and a buckle fastener.

Best.-Nr: 62 221

order number

Release T.R.U. EXECUTION Cinch



Das EXECUTION bietet drei Einstellmöglichkeiten für den Abzug. Durch die „Cinch Technologie“ lässt sich dieses Release einfach und individuell in der Länge verstellen. Unabhängige Einstellungen des Federwegs und der Zugkraft sind möglich.

Abzugsart / trigger

Zeigefinger / forefinger

Farbe / color

schwarz / black

Release EXECUTION Cinch

The EXECUTION offers three ways of adjustment for the trigger. This release can be adjusted easy and fast in the length with the "Cinch technology". Independent travel and tension adjustments are possible.

Best.-Nr: 62 235

order number

Release MONGOOSE



Camofarbiges Handgelenkrelaese mit Schnalle. Die Nylonhalterung ist fein verstellbar und lässt eine optimale Anpassung an den Schützen zu.

Bestell-Nr: 62 201

order number

Release FANG

1813

Modelle / models

Buckle (B)

Velcro (V)



Handschlaufenrelease mit sehr gut einstellbarer Abzugsempfindlichkeit. Optional mit geraden oder gebogenem Auslöser nutzbar. Unterschiedliche starke Federn, ermöglichen eine exakte Einstellung des Abzugsgewichts.

Bestell-Nr: 62 227 + _____

order number

Modell / model

Release ASSASIN

1724

Abb.: Buckle



Abb.: Velcro



Hochwertiges Dual Caliper Release mit Edelstahl Korpus. Die Zange und der Abzug sind aus rostfreiem Stahl. Die Handgelenkschlaufe ist erhältlich mit Schnalle oder Klettverschluss.

Abzugsart / trigger

Zeigefinger / forefinger

Modelle / models

Buckle (B)

Velcro (V)

Release ASSASIN

A Stainless Steel version of our best buy-winning Assassin, the Assassin's SST is the most Top-of-the-Line dual caliper release available today! This release blends a 6061 Aircraft Aluminum body with a tough Stainless Steel trigger and jaws for the crispest release and long-lasting effectiveness!

Bestell-Nr: 62 222 + _____

order number

Modell / model

Release RUBBERNECK

2230



Das Rubberneck erlaubt einen Bewegungsradius von 10 Grad nach jeder Seite und verhindert trotzdem unerwünschtes Verdrehen. Ein speziell im Griffbereich aufgebracht thermodynamischer Gummi ermöglicht ein gutes Handling, insbesondere bei kalten Wetterbedingungen.

Abzugsart / trigger

Zeigefinger / forefinger

Modelle / models

Buckle (B)

Velcro (V)

Release T.R.U. RUBBERNECK

The Rubberneck displays ten degrees of side-to-side movement, eliminating any unwanted torque, a new Thermodynamic rubber placed on the sleeve and thumb grip allowing for warmth and traction during cold weather.

Bestell-Nr: 62 230 + _____

order number

Modell / model

Armschutz

ARMSCHUTZ - traditionell - Bsp: Modell LAB 7



Ziehen Sie zunächst das verknotete Bandende zwischen den Schichten hindurch und lassen Sie es ca. 10 cm heraushängen, um das spätere Verbinden beider Bandenden noch zu gewährleisten.



Legen Sie den Arm auf und fädeln Sie das Band durch die Ösen bzw. um die Verschlusshaken.



Verbinden Sie dann beide Enden so miteinander, dass eine feste aber nicht unangenehme Einheit zwischen Arm und Armschutz entsteht und so, dass Sie den Arm noch beugen können. Zwei verschiedene Größen sind deshalb im Angebot.

OBER-und UNTERARMSCHUTZ - Bsp: Modell KING 13"



Die Darstellung zeigt die richtige Position des Armschutzes am Arm. Die kurzen Luftschlitze sollten sich in Höhe der Armbeuge befinden.

ARMSCHUTZ - Bsp. Modell Standard LA

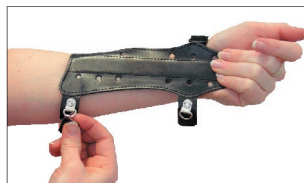

Stellen Sie zunächst die Gummibänder individuell ein. Im Anschluss daran ist der Armschutz erneut auf den Arm aufzulegen und festzuhalten.



Die Verschlüsse lassen sich mit einer Hand gut schließen. Im Anschluss daran kann man die Einstellung der Gummibänder noch nachkorregieren, so dass ein angenehmes Tragegefühl entsteht

VERSCHLUSS-SYSTEME

Die Art des Verschlusses gehört zu den individuellen Auswahlmöglichkeiten des Benutzers. Clipverschlüsse werden aufgrund der oftmals längeren Nutzungsdauer häufig in einer höheren Qualitätsstufe eingegliedert.

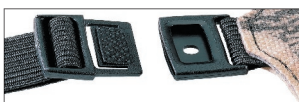

flacher Clipverschluss



breiter Clipverschluss

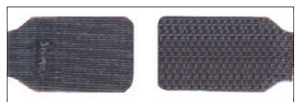

Klettverschluss



Hakenverschluss

Armschutz PRO



Preiswerter Kunststoffarmschutz, anatomisch geformt, mit verstellbaren Gummizügen. Doppelreihige Luftlöcher sollen der Schweißbildung entgegenwirken.

Länge / length	Breite / width
ca. 17 cm / 6,7 inch	ca. 6,5 cm / 2,6 inch
Farbe / color	
schwarz / black	

Armguard PRO
 Black plastic armguard. Shaped anatomically.
 Great price for value.
 Can be used right or left hand.

Bestell-Nr: 63 116
 order number

Armschutz COMFORT FLEX



Flexibler Kunststoffarmschutz in Unigröße. Verstellbar durch ein elastisches Armband mit Kordelstoppfern.

Länge / length
ca. 14 cm / 5,5 inch
Farbe / color
schwarz / black

Armguard COMFORT FLEX
 - flexible molded composite
 - one size fits all
 - elastic arm band with adjustable cord locks

Bestell-Nr: 63 131
 order number

EASTON OVAL DELUXE



Hochwertiger Unterarmschutz aus flexiblem Kunststoffmaterial für einen komfortablen Sitz. Universelle Größe.

Länge / length	
ca. 16 cm	
Farben / colors	
blau / blue (01)	gelb / yellow (04)
rot / red (08)	smoke (13)

Armguard EASTON OVAL
 - superior forearm protection
 - flexible composite material for comfortable fit
 - adjustable elastic straps with adjustable cord locks

*olive nur in Größe L erhältlich/ olive only in size long

Bestell-Nr: 63 137 + _____
 order number Farbe / color

EASTON BONE DELUXE

2177



Eine ideale Passform am Unterarm soll die Form dieses Armschutzes aus flexiblem Kunststoffmaterial ermöglichen.

Länge / length

ca.14 cm

Farben / colors

blau / blue (01) gelb / yellow (04)
rot / red (08) smoke (13)

Armguard EASTON BONE

Progressive designs molded from durable, polycarbonate material.
Durable, elastic straps ensure a snug fit.

Bestell-Nr: 63 138 + _____

order number Farbe / color

Armschutz AAE

978



Dieser schmale Armschutz wurde für professionelle Bogenschützen entwickelt. Die spezielle Kontur ermöglicht einen komfortablen und sicheren Sitz. Der Armschutz bietet maximalen Schutz. Das Modell verfügt über einen Clipverschluss.

Farben / colors

blau / blue (01) rot / red (08)
schwarz / black (09) pink / pink (07)

Armguard AAE

This armguard is designed for elite target shooter. It is a very thin, very tough armguard that is contoured to fit snug and secure. This armguard gives maximum protection and maximum string clearance.

Bestell-Nr: 63 122 + _____

order number Farbe / color

Armschutz FUJO

2864



Unterarmschutz aus stark flexiblem Kunststoff. Angenehm zu tragen und schnell anzuziehen. Geschlossen wird das Modell über ein Zugband, was die Länge der beiden Gummizüge individuell einstellbar macht. Geeignet für RH- und LH-Anwendung.

Farben / colors

schwarz / black (09) orange (06)

Größen / sizes

ca. 6,5 cm x 14 cm approx. 2,6" x 5,5"

armguard FUJO

- flexible plastic armguard
- rubber bands are adjustable in length
- can be used RH and LH

• additional colors can be ordered after request

Bestell-Nr: 63 123 + _____

order number Farbe/color

Armschutz ASR-1

2270



Der Unterarmschutz aus Nylon besitzt einen eingearbeiteten Kunststoffsteg und Klettverschluss.

Geeignet für RH- und LH.

Länge: ca.14,5 cm.

Die Modelle youth und regular unterscheiden sich nur in der Länge der Armbänder.

Modelle / models

youth (00) regular (99)

Farbe / color

schwarz / black

Armguard ASR-1

One strap nylon armguard. Available in two sizes. Can be used right or left hand.

Bestell-Nr: 63 33 44 + _____

order number Modell / model

Armschutz MICOH

2841

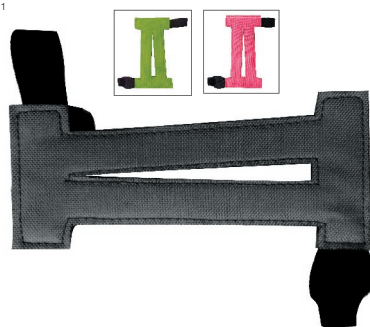

Zwei-Stegearmschutz aus Cordura. Das Modell wurde mit Gummibändern ausgestattet und mit Klettverschlüssen versehen.

Perfekt kombinierbar als Set mit farblich passendem Handschuh aus der MICOH-Serie: **61 317 + Farbe + Größe**

Farbe / color

pink (03) grün / green (15) schwarz/black (09)

Größen / sizes

ca. 13 x 7,5 cm 5,12 x 2,95 Inch

Armguard MICOH

Designed for small arms and manufactured of Cordura Material. Velcro fastener. Adjustable arm straps. Perfect in combination with glove 61317+ and quiver 64181+. Can be used right or left hand.

Best.-Nr: 63 112 + _____

order number Farbe/color

Armschutz JUNOD

838



Dieser Unterarmschutz wird über Klettverschluss am Arm angebracht.

Das Modell enthält eine Versteifungsstrebe und wurde aus waschbarem Corduramaterial gefertigt.

Erhältlich in drei Farben.

Modelle / models

Standard - ca. 17 cm / 6,5 inch (03)
Mini - ca. 14 cm / 2,5 inch (47)

Farben / colors

blau (01) rot (08) schwarz (09)

Armguard JUNOD

This armguard is made of Cordura material. One reinforcement stave gives him stability and protects the arm. Adjustable elastic straps. Can be used right or left hand. Available in three colors.

Bestell-Nr: 63 1 + _____ + _____

order number Modell / model Farbe / color

Armschutz King 6"

2841



Dieser robuste Armschutz aus Cordura wurde in den 2 ausgeprägten Streben für eine optimale Funktionalität verstärkt. Das Modell ist ausgestattet mit breiten Klick-Verschlässen und verstellbaren Gummibändern. Geeignet für RH- und LH.

Farbe / color

schwarz

Größen / sizes

ca. 15,5 x 9 cm 6 x 3,5"

Armguard KING 6"

Two straps armguard with quick detach straps. Manufactured as a durable cordura construction. Click Look closure.

Best.-Nr: 63 150

order number

Armschutz FLEX FOAM



Der ventilierte Unterarmschutz wurde in seiner Form überarbeitet und präsentiert sich in neuem Design, und in bewährter Qualität. Verfügt über einfach und schnell verstellbare Clipverschlüsse. Geeignet für RH- und LH.

Länge / length

ca. 22 cm / 8 inch

Breite / width

ca. 10 cm / 4 inch

Farbe / color

camo

Armguard FLEX FOAM

PSE best selling armguard just got better. 8" vented flex foam body with three OD straps. Can be used right or left hand shooters alike.

Bestell-Nr: 63 151

order number

Armschutz KWB MINI

2087



Wildlederarmschutz im traditionellen Stil, welcher ideal für junge Bogenschützen geeignet ist. Verstellbar durch Elastikbänder und Klettverschlüsse. Verstärkt durch eine Nylonstrebe.

Größe / size

ca. 14 cm / 5.5 inch

Farbe / color

hellbraun / light brown

Armguard KWB MINI

Suede Leather armguard in traditional style. One nylon rod reinforcement stave. Adjustable elastic straps. Ideal for beginners. Can be used right or left hand.

Bestell-Nr: 63 331 00

order number

Armschutz DN-2



Dieser kurze Armschutz verfügt über zwei Versteifungsstreben und das Safety Klettsystem. Geeignet für RH- und LH.

Länge / length

ca. 18 cm / 7 inch

Farbe / color

schwarz / black

Armguard DN-2

This armguard gets stability by two nylon rod reinforcement staves. Hook and loop fastener adjustable straps. Can be used right or left hand.

Bestell-Nr: 63 105

order number

Armschutz KWB II

2138



Traditioneller Lederarmschutz mit verstellbaren Elastikbändern und Klickverschlüssen. Verstärkt durch zwei Nylonstreben. Geeignet für RH- und LH.

Länge / length

ca. 18 cm / 7 inch

Farben / colors

braun / brown (32) schwarz / black (09)

Armguard KWB II

Leather armguard in traditional style. Two nylon rod reinforcement stave. Adjustable elastic straps. Can be used right or left hand.

Bestell-Nr: 63 319 +

order number Farbe / color

Armschutz NEET N-1

76



Aus Kunstleder gefertigter 1-Stegearmschutz mit Nylon- Inlett, verstellbaren Elastikbändern und Klettverschlüssen. Geeignet für RH- und LH.

Länge / length

ca. 16,5 cm / 6,5 inch

Breite / width

ca. 6 cm / 2,4 inch

Farben / colors

weiß / white (10) schwarz / black (09)

Armguard NEET N-1

Single nylon rod reinforcement stave. Adjustable elastic straps. Black or white. Can be used right or left hand.

Bestell-Nr: 63 104 +

order number Farbe / color

Armschutz STANDARD LA

136



Der Unterarmschutz aus Kunstleder besitzt einen eingearbeiteten Metallsteg. Zudem verfügt er über ca. 17 cm lange, verstellbare Gummizüge mit Klettverschluss. Geeignet für RH- und LH- Gebrauch.

Länge / length	Breite / width
ca. 17,5 cm / 6,9 inch	ca. 8 cm / 3,1 inch

Farbe / color
schwarz / black

Armguard STANDARD LA
One strap armguard. Available in black or white. Artificial leather. Can be used right or left hand.

Bestell-Nr: 63 102 09
order number

Armschutz HT



Preiswerter Unterarmschutz aus Leder mit guter Passform. Verstärkt durch zwei Innenstreben. Ausgestattet mit verstellbaren Gummizügen sowie Klettverschluss. Geeignet für RH- und LH- Gebrauch.

Länge / length	Breite / width
ca. 17,5 cm / 6,9 inch	ca. 10 cm / 4 inch

Modelle / model
Leder / leather

Armguard HT
Inexpensive, armguard. Available in leather or artificial leather. Two reinforced staves. Can be used right or left hand shooters alike.

Bestell-Nr: 63 320
order number

Armschutz NEET N-2



Ein aus Kunstleder gefertigter schwarzer Armschutz der Firma NEET, mit verstellbaren Elastikbändern und Klettverschlüssen. Verstärkt durch zwei Nylonstreben. Geeignet für RH- und LH.

Länge / length	Breite / width
ca. 17 cm / 6,7 inch	ca. 8 cm / 3,2 inch

Farbe / color
schwarz / black

Armguard NEET N-2
Two nylon rod reinforcement staves. Adjustable elastic straps. Can be used right or left hand.

Bestell-Nr: 63 106
order number

Armschutz HUNTER N-3H

536



Breiter Unterarmschutz mit drei verstellbaren Elastikschlaufen und Klettverschluss. Er verfügt über drei verstärkte Stege und ist in zwei verschiedenen Farbausführungen erhältlich. Geeignet für RH- und LH.

Länge / length	Breite / width
ca. 18 cm / 7 inch	ca. 9 cm / 3,5 inch

Farben / colors
schwarz / back (09) camo (55)

Armguard N-3H
Three nylon rod reinforcement staves. Adjustable elastic straps. Can be used right or left hand.

Bestell-Nr: 63 111 + _____
order number Farbe / color

Armschutz WSB III



Im Stil einfach gehaltener, traditioneller Wildlederarmschutz mit drei verstellbaren Elastikbändern und Klettverschlüssen. Verstärkt durch zwei Nylonstreben. Geeignet für RH und LH.

Größe / size
ca. 19 cm / 7,5 inch

Farbe / color
hellbraun / light brown

Armguard WSB III
Suede Leather armguard in traditional style. Two nylon rod reinforcement staves. Adjustable elastic straps. Hooks and Loops. Can be used right or left hand.

Bestell-Nr: 63 330 22
order number

Armschutz PSB2

2086



Dieser 3-Stege Wildlederarmschutz wurde im traditionellen Style gefertigt. Er verfügt über Klickverschlüsse.

	PSB 2	PSB Junior
Größe cm	18 x 10	15 x 7
Größe inch	7 x 4	6 x 2,7
Best. Nr.	63 322	63 322 00

Farbe / color
hellbraun / brown

Armguard PSB2
This traditional armguard is made from suede leather. It comes with 3 staves and velcro straps.

siehe Tabelle
order number

Armschutz BS 3 STEGE

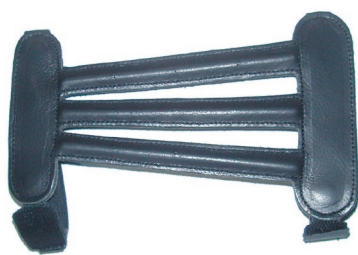

Breiter Armschutz aus zwei Schichten mit drei eingearbeiteten Metallstegen, verstellbarem Gummizug und Klettverschluss. Geeignet für RH- und LH.

Länge / length	Breite / width
ca. 16 cm / 6,3 inch	ca. 11 cm / 2,9 inch

Farbe / color
 schwarz / black

Armguard BS 3 STEGE
 3 strap ventilated armguard. Two layers.
 Can be used right or left hand shooters alike.

Bestell-Nr: 63 134

order number

Armschutz 3 STEGE NEET

74

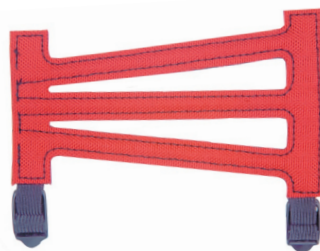

Ventilierter Unterarmschutz aus einer Cordura - Nylon Konstruktion mit elastischen Gummischlaufen und drei Stegen, welche durch Einlagen verstärkt wurden, um den Arm bestmöglichst vor dem Sehnenkontakt zu schützen. Ideal für Kinder und Jugendliche. Geeignet für RH- und LH.

Länge / length	Breite / width
ca. 14 cm / 5,5 inch	ca. 8,5 cm / 3,3 inch

Farben / colors
 blau / blue (01) rot / red (08)
 pink / pink (07) schwarz / black (09)

Armguard 3 STEGE NEET
 Cordura nylon construction.
 Pull adjust elastic strips.
 Three reinforcement staves.
 Can be used right or left hand.

Bestell-Nr: 63 108 +

order number Farbe / color

Armschutz N-KING ventiliert

793



Dieser hochwertige ventilierte 3-Stege-Armschutz überzeugt mit garantiert optimalem Schutz und Luftzufuhr. Das Modell verfügt über Klettverschluss. Erhältlich in 2 Farben.

Länge / length	Breite / width
ca. 16,5 cm / 6,5 inch	ca. 9,5 cm / 3,6 inch

Farben / colors
 camo (55) schwarz / black (09)

Armguard N - KING
 Triple stave armguard.
 Offers superior ventilation and full protection.
 Can be used right or left hand.

Bestell-Nr: 63 110 +

order number Farbe / color

Armschutz FEA

318
319

Abb.
 FEA
 Leder



Einfacher Fädelarmschutz mit Klettverschlüssen. Schnell anzubringen und somit ideal für Eventveranstaltungen. Lieferbar in zwei Größen und Farben. Geeignet für RH- und LH- Gebrauch.

Material / material
 Leder (17) Kunstleder (18)

Längen / lengths
 ca. 15 cm (00) ca. 18 cm (99)

Farben / colors
 braun / brown (32) schwarz / black (09)
 (nur in der Lederausführung)

Armguard FEA
 Handmade article.
 Brown or black leather or brown artificial leather.
 Individually adjustable.
 Can be used right or left hand.

Bestell-Nr: 63 3+ + +
 order number Material Länge color

Armschutz SIMA

1864



Nutzung als Armprotector bei Mittelalterspielen

Nutzung für Bogenschützen

Lederarmschutz in schlichter Ein-Band-Bauweise und praktischem Dornschnallenverschluss. Durch seine Form ideal geeignet zur Doppelnutzung für Bogenschützen oder als Armprotector bei Mittelalterspielen.

Größen / sizes
 klein (00) groß - ca. 20x19,5 cm (99)

Farbe / color
 braun / brown

Armguard SIMA
 Simple greased brown eather armguard with buckle closure. Available in two sizes.

Bestell-Nr: 63 339 +
 order number Größe / size

Armschutz LA5 / LA6



Mit Schnallen versehener Armschutz aus braunem Leder und einer Ziernaht am Rand. Im traditionellen Style. Handgefertigt und in zwei Größen lieferbar. Geeignet für RH- und LH.

Modell LA5 - klein / model small (00)
 ca. 17,5 cm x ca. 16 cm

Modell LA6 - groß / model large (99)
 ca. 18,5 cm x ca. 17 cm

Armguard LA5 / LA6
 Handmade article.
 Traditional style, with two buckles, brown leather.
 Can be used right or left hand.

Bestell-Nr: 63 314 +
 order number Größe / size

Armschutz MONAK

625



Schlichtheit und gute Nutzbarkeit sind die Hauptmerkmale dieses Lederarmschutzes. Einfach am Arm anzubringen und schnell zu schließen.

- mit 1 Öse / für Jugendliche, Kinder sowie schmale Frauenarme

Modell / model

kurz / short

Farben / colors

hellbr. / light br. (22) dkl.braun / darkbrown (32)

Armguard MONAK short

Easy to open and to close.

Consists of tough leather material in brown color. One model fits right- and left handed shooters.

SHORT TYPE: 1 loop / for kids, youth & small women

Bestell-Nr: 63 301 00 + _____
order number Farbe / color

Armschutz TS-R

1371



Dieses Modell besticht durch seine klassische Schlichtheit. Einzige Zierde des in mattem Leder gehaltenen Armschutzes sind die aufgesetzten Ösen, welche den Verschluss durch ein schwarzes, dehnbares Band ermöglichen. Angeboten wird dieser Armschutz in den Farben dunkelbraun und schwarz.

Größe / size

ca. 15,5 x 16 cm

Farben / colors

d. braun / d.brown (32) schwarz / black (09)

Armguard TS - R

This Armguard impresses with its classical chasteness of the mat leather. The only adornment of the armguard are the fitted loops with black elastic straps are to closure. The Armguard is available in dark brown and black.

Bestell-Nr: 63 302 + _____
order number Farbe / color

Armschutz MONAK LONG

628



Der „große Bruder“ des Armschutzes MONAK. Einfach am Arm anzubringen und schnell zu schließen.

- Typ lang: mit 3 Ösen / für Männer und Frauen

Modell / model

lang / long

Farben / colors

hellbr. / light br. (22) dkl.braun / darkbrown (32)

Armguard MONAK long

Easy to open and to close.

Consists of tough leather material in brown color. One model fits right- and left handed shooters.

LONG TYPE: 3 loops / for men & women

Bestell-Nr: 63 301 99 + _____
order number Farbe / color

Armschutz TS - BVS

627

Abb: dunkle Ausführung



Dieser handgefertigte traditionelle Armschutz wurde aus zwei verschiedenen und farblich zueinander gut abgestimmten Ledersorten gefertigt. Der Verschluss erfolgt durch ein Lederband. Durch die eingebrachten Stanzungen soll eine Ventilationswirkung erreicht werden.

Größe / size

19 x 19 cm / 7,5 x 7,5 inch

Farbe / color

dunkel / dark (32) hell / light (22)

Armguard TS - BVS

This handmade traditional armguard is manufactured of two different leathertypes with coordinated colors. It can be closed with a leatherband. The punchings are made to effect a ventilation.

Bestell-Nr: 63 303 + _____
order number Farbe / color

Armschutz TS-BLENCO



Dieser Lederarmschutz in Stanzoptik begeistert durch seine schlichte Gestaltung. Angepasst wird das Modell mittels Elastikbändern. Die Abmaße von ca. 19 x 20 cm sind hauptsächlich auf den männlichen Unterarm abgestimmt und ermöglichen ein angenehmes Tragegefühl.

Größe / size

ca. 19 x 20 cm

Farbe / color

braun / brown

Armguard TS BLENCO

Leather armguard with punching optic in classic design. The attached hooks and elastic straps allow easy useage. Can be used right or left hand.

Bestell-Nr: 63 305
order number

Armschutz DIAMO



Armschutz aus starkem Rindleder mit rautenförmiger dekorativer Stichnaht auf der Oberseite. Verschließbar über ein Gummiband und Metallhaken. Für RH und LH geeignet.

Länge / length

ca. 17 cm / 6.6 inch

Breite / width

ca. 19 cm / 7.4 inch

Farbe / color

braun / brown

Armguard DIAMO

- cowhide genuine leather
- single adjustable elastic cord
- Metal lace hooks for fastening
- heavy leather

Bestell-Nr: 63 353
order number

Armschutz TOSKAS SPIRIT

1631



Hochwertiger Glattlederarmschutz mit Hakenösen und Lederband. Die Serie TOSKAS ist farblich aufeinander abgestimmt und kann so gut miteinander kombiniert werden.

Weitere Artikel der TOSKAS Serie:
 Fingerschutz - Katalog Seite 115,119
 Köcher - Katalog Seite 144

Länge / length	Breite / width
ca. 20 cm / 7,5 inch	ca. 18 cm / 7 inch

Farbe / color
dunkelbraun / dark brown

Armguard TOSKAS SPIRIT
 Traditional leather armguard of great quality.
 Easy to apply because of the hooks and the leather straps.

Bestell-Nr: 63 335

order number

Armschutz TOSKAS CANY

1631



Der klassisch gestaltete Armschutz ist mit Haken versehen und kann aufgrund der verschiedenen Größen sowohl für junge Schützen als auch für Erwachsene genutzt werden.

Weitere Artikel der Toskas Serie:
 Fingerschutz - Katalog Seite 115, 119
 Köcher - Katalog Seite 144

Größen
M (06) L (07) XL (08)

Farbe / color
dunkelbraun / dark brown

Armguard TOSKAS CANY
 Traditional leather armguard. Available in three sizes.
 The classical shaped armguard with hooks and can be used for youngsters and adults.

Bestell-Nr: 63 336 + _____

order number Größe / size

Armschutz TS JAD



Armschutz aus dunkelbraunem Leder mit hellen Applikationen. Verfügbar in zwei Größen und damit für eine Vielzahl von Schützen geeignet. Mit elastischer Gummikordel und Metallhaken versehen.

Größen / sizes
ca. 16 x 18 cm (00) ca. 18 x 20 cm (99)

Farbe / color
braun / brown

Armguard TS JAD

- cowhide genuine leather
- single adjustable elastic cord
- Metal lace hooks for fastening
- leather reinforcement
- two sizes available

Bestell-Nr: 63 351 + _____

order number Größe / size

Armschutz TS GENU



Traditioneller Armschutz gefertigt aus hellbraunem Leder. Durch seine klassische Gestaltung ist dieser Armschutz vielseitig einsetzbar. Der TS GENU kann durch elastische Bänder und 4 Ösen befestigt werden. Geeignet für RH- und LH- Gebrauch

Ausführung / typ
groß / large (99) klein / small (00)

Farbe / color
braun / brown

Armguard GENU
 Traditional handmade leather armguard with elastic straps and 4 loops for an easy usage.
 Clasic Design allow a multifunctional application.
 Can be used right or left hand.

Bestell-Nr: 63 309 + _____

order number Größe / size

Armschutz TS GENU

143
139

LA mit Ösen



Modell LAS7 - klein / small (00)
ca. 18 cm / 7 inch x ca. 16,5 cm / 6,5 inch

Modell LAB7 - groß / large (99)
ca. 20 cm / 8 inch x ca. 18,5 cm / 7,3 inch

Im traditionellen Stil gefertigter Armschutz aus braunem Leder. Je nach Modell durch Ringösen, Ösen bzw. Haken und Bänder individuell verstellbar. Die Farben können im Brauntönen variieren. Geeignet für RH- und LH- Gebrauch.

Armguard LA
 Handmade article.
 Traditional style, with eyelets or hooks, brown leather.
 Can be used right or left hand.

Bestell-Nr: 63 310 + _____

order number Größe / size

Armschutz SOFIN



Angenehm griffiges Nubukleder und ein eingebrachtes Soft-Inlet geben den in bewusst breiterer Ausführung gestalteten Armschutz die besondere Note und unterstützen den Nutzer in der Anwendung. Geschlossen wird das Modell über ein elastisches Band.

Farben / colors
braun / brown

Größen / sizes
ca. 12x16,5 cm (00) ca. 18x20 cm (99)

armguard SOFIN

- traditional armguard - nubuck leather
- soft inlet
- two sizes offered
- to be closed with elastic rubber band

Bestell-Nr: 63 357 + _____

order number Größe/size

Armschutz TWENSEN



Armschutz aus starkem Rindleder Metallösen und einem elastischen Gummiband. In der Optik simpel gehalten, ist er ideal für geeignet für die traditionelle Linie des Bogenschießens. Geeignet für RH- und LH.

Länge / length	Breite / width
ca. 16 cm / 6,3 inch	ca. 18,5 cm / 7,2 inch

Farbe / color
dunkelbraun / dark brown

- Armguard TWENSEN
- heavy cow hide genuine leather
 - single adjustable elastic string
 - metal lace hooks for elastic fastening

Bestell-Nr: 63 352

order number

Armschutz TSA-40



Langer Unterarmschutz mit Metallhaken im traditionellen Design. Aus starkem Rindleder fertigt und mit heller Lederapplikation versehen. Individuell am Arm mit schwarzer Gummikordel anpassbar.

Länge / length	Breite / width
ca. 21 cm / 8,2 inch	ca. 21 cm / 8,2 inch

Farbe / color
braun / brown

- Armguard TSA-40
- cowhide genuine leather
 - single adjustable elastic cord
 - Metal lace hooks for fastening
 - leather reinforcement
 - for adults

Bestell-Nr: 63 350

order number

Armschutz MURSOL



Ein Armschutz für den traditionellen Schützen in rustikaler Optik gehalten. Ausgestattet mit Elastikbändern, die sowohl über die Haltestücken gezogen als auch gewickelt werden können. Durch die Verwendung von zwei gut aufeinander abgestimmten Lederfarben wirkt das Modell sehr ansprechend.

Größe / size
ca. 21 x 16 cm

Farbe / color
braun / brown

- Armguard MURSOL
Classic style leather armguard in two tone brown colors.
The attached horn buttons and elastic straps allow easy useage.
Can be used right or left hand.

Bestell-Nr: 63 306

order number

Armschutz TWL-24



Einmal auf den Arm angepasst von der Länge des Bandes lässt sich dieser schlichte sowie vom Leder hochwertige Armschutz dauerhaft schnell und unkompliziert anbringen. Aufgrund der Länge optimal geeignet für Erwachsene, insbesondere Männer.

Länge / length	Breite / width
ca. 20 cm / 7,87 inch	ca. 17,7 cm / 6,97 inch

Farbe / color
braun / brown

- armguard TWL-24
Once the arm is adjusted to the length of the strap, this sleek and high-quality leather armguard can be attached quickly and easily over a long term period. Ideally suited for adults, especially men, due to its length.

Bestell-Nr: 63 355

order number

Armschutz TRADITION MINI



Armschutz aus einer hochwertigen Wildlederkombination, hergestellt speziell für junge Schützen. Mit Hakenverschlüssen und Gummiband.

Länge / length	Breite / width
ca. 14,5 cm / 5,75 inch	ca. 11 cm / 4,5 inch

Farbe / color
braun / brown

- Armguard TRADITON MINI
Suede leather construction.
Pre-laced with elastic cord.
Lace hooks make it easy to tka on or off.

Bestell-Nr: 63 340

order number

Armschutz TRADITION



Honigbrauner Wildleder - Armschutz im traditionellen Design. Erhältlich in zwei verschiedenen Größen. Die Haken-Nieten und das elastische Cord- Band ermöglichen ein individuelles Verstellen. Hervorragender Tragekomfort. Geeignet für RH- und LH- Gebrauch.

Modell - klein (00)
ca. 16 cm / 6,3 inch x ca. 18 cm / 3,1 inch

Modell - groß (99)
ca. 20 cm / 7,9 inch x ca. 22 cm / 8,7 inch

- Armguard TRADITON
Honey brown suede, traditional style.
Boot lace hooks with elastic cord lacing.
Firm metal center staves.
Can be used right or left hand.

Bestell-Nr: 63 316 + _____

order number Größe / size

Armschutz GRAVAS



Armschutz aus starkem Leder mit graziler Musterprägung. Über ein Gummiband und Metallösen am Arm zu schließen. Geeignet für RH- und LH.

Länge / length	Breite / width
ca. 19 cm / 7,4 inch	ca. 17 cm / 7 inch
Farbe / color	braun / brown

Armguard GRAVAS
 Arm guard made of strong leather with graceful pattern. Can be used right or left hand.

Bestell-Nr: 63 349
 order number

Armschutz BEAR



63 343 RETRO II # 63 342 RETRO I



63 348 + Gr. / OSAGE # 63 3316 + Gr. / TURQ.

Siehe Seite 145 / Details+Set

See page 145 for more details and set combination.

Ersatzmaterial

- Gummiband / rubber band, approx. 170 cm**
10
- Gummiband / rubber band, approx. 50 yard / spool**
11
- Klickverschluss-Element / hook & loop**
00

Bestell-Nr: 63 91 + _____
 order number Modell-Nr.

Kombiarmschutz TOSKAS

1630 Achtung: Rechtshänder tragen diese Kombi an der linken Hand. Geben Sie bitte bei der Bestellung an, ob Sie Rechts- oder Linkshänder sind und nicht die Hand, die den Bogen greift.



Eine ideale Kombination zum Schutz von Arm und Handrücken. Weiches Leder und ein guter Schnitt des Handschuhs sorgen für einen guten Tragekomfort.

Farbe / color	braun / brown
Größen / sizes	S (05) M (06) L (07) XL (08)

Armguard Combination
 The Sako will give you the perfect combination to protect the back of your hands and arms. Soft leather and a good section granted high wearing comfort. Especially mentionable is the neat workmanship between the Accessories components.

Bestell-Nr: 63 337 + _____ + _____
 order number Größe / size RH / LH

Kombiarmschutz AGL

2766 Achtung: Rechtshänder tragen diese Kombi an der linken Hand. Geben Sie bitte bei der Bestellung an, ob Sie Rechts- oder Linkshänder sind und nicht die Hand, die den Bogen greift.

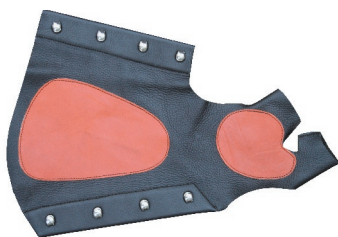

Traditioneller Lederarmschutz welcher mit einem Bogenhandschuh kombiniert wurde. Gefertigt aus weichem Rindsleder im traditionellen Stil. Geschnürt werden kann der Armschutz wahlweise mit Leder oder einer Elastic Kordel. Beide sind beiliegend.

Farbe / color	braun + beige / brown + beige
Größen / sizes	S (05) M (06) L (07)

Armguard Combination
 Traditional Leather Armguard combined with bow glove, soft cowhide leather, traditional style, leather and elastic lace.

Bestell-Nr: 63 354 + _____ + _____
 order number Größe / size RH / LH

Armschutz SLIP NC

2094



Bequemer Überzieharmchutz aus dehnbarem Nylongewebe. Der aufgesetzte Streifen aus Gummi sorgt für einen optimalen Schutz des Armes vor der Sehne und sorgt für eine lange Haltbarkeit.

Größen / sizes	S (05) M (06) L (07) XL (08)
Farben / colors	blau / blue (01) camo / camo (55)

Armguard SLIP NC
 Easy slip on armguard protects forearm. Made of compression fit nylon with reinforced rubber strip for protection, comfort and durability.

Bestell-Nr: 63 136 + _____ + _____
 order number Größe / size Farbe / color

Armschutz SLIP ON

1645



Andere Farben auf Anfrage möglich



Stabiler Armschutz aus Nylon mit eingelassenem, gefüttertem Cordurastreifen. Die Bauweise ermöglicht ein schnelles Anlegen durch Überstreifen.

Größen / sizes	S (05) M (06) L (07) XL (08)
Farbe / color	camo / camo (55) schwarz / black (09) blau / blue (01) grün / green (05) pink / pink (07) rot / red (08)

Armguard SLIP ON
 Easy, slip on armguard protects forearm through entire shot sequence. Made of compression fit Nylon with a padded Cordura Strip for protection, comfort and durability.

Bestell-Nr: 63 126 + _____ + _____
 order number Größe / size Farbe / color

Armschutz FLAP ON

1295



Armschutz mit Slap Fit System (integrierter Feder)
Durch leichten Druck legt sich dieser Armschutz optimal am Arm an.
Geeignet für RH- und LH- Gebrauch.

Größen / sizes

S (05) M (06) L (07)

Farben / colors

camo / camo (55) schwarz / black (09)

Armguard FLAP ON

The FLAP ON features a quiet Fleece Shell with rolled spring on the inside. Just slap it on and it form fits to your arm.

Bestell-Nr: 63 113 + _____
order number Größe / size Farbe / color

Armband COMPRESSION



Sie wollen die Kleidungsstücke an dem Arm eng anliegen lassen ?
Hierfür ist die Compressionslösung von PSE ein ideales Hilfsmittel. Die Unigröße passt sowohl auf schmale Arme von Jugendlichen als auch starke Männerarme. Entgegen einem Armschutz ist keine Verstrebung im Stoff enthalten.

Größen / sizes

Uni

Farbe / color

schwarz / black

COMPRESSION armband

Designed for ease and comfort, the Compression Armband slips on and off in a snap keeping sleeves free and clear of the bowstring while showing off the PSE logo.

Bestell-Nr: 63 139

order number

Armschutz SAVEYUR

666



Der Vorteil dieses Armschutzes ist das zeitsparende Überziehen ohne jegliche Verschlüsse. Er besteht aus flexiblem Stretchmaterial in camo Farbgebung und wurde mit zwei Versteifungsstreben ausgestattet. Aufgrund seiner guten Dehnbarkeit kann er zum Teil auch über dickere Kleidung gezogen werden.

Größen / sizes

S (05) M (06) L(07)

Farbe / color

camo

Armguard SAVEYUR

Two plastic stays protect your arm. Easy to use - just slip it on. Fits over most bulky clothing. Approx. 8" long.

Bestell-Nr: 63 114 + _____

order number Größe / size

Armschutz LYCRA

1826



Armschutz aus wasserabweisendem, besonders reißfestem Lycra mit verstärktem Bereich am Unterarm. Schnelles Anlegen durch Überziehen. Die Kleidung behindert die Sehnenführung dank des eng anliegenden aber dennoch flexiblen Materials nicht mehr.

Größen / sizes

S (05) M (06) L (07) XL (08)

Farbe / color

schwarz / black

Armguard LYCRA

Armguard made of waterresistant and tearproof lycra with reinforced area on the forearm. Easy to apply by overdrawing.

Bestell-Nr: 63 128 + _____

order number Größe / size

Armschutz TS-AS

1246
1249



Dieser Langarmschutz für den Ober- und Unterarm ist aus strapazierfähigem Corduramaterial gefertigt. Eingearbeitete Verstrebungen bieten einen sicheren Schutz vor der Sehne. Der Armschutz wird mit 4 Elastikbändern und Klickverschlüssen befestigt. Geeignet für RH- und LH- Gebrauch.

Längen / lengths

ca. 31 cm (99) ca. 27 cm (00)

Farben / colors

blau / blue (01) rot / red (08)
schwarz / black (09)

Armguard TS-AS long

Long armguard manufactured of hard-wearing Cordura material. Including double strut give you a safety protection. With adjustable elastic straps.

Bestell-Nr: 63 206 + _____

order number Länge Farbe

Armschutz LA lang

153



Preisgünstiger Ober- und Unterarmschutz aus Kunstleder mit einer verstärkten Innenstrebe. Der Klettverschluss ermöglicht ein einfaches Handling und die doppelreihigen Luftlöcher sorgen für eine verbesserte Luftzirkulation am Arm. Geeignet für RH- und LH- Gebrauch.

Länge / length

ca. 33 cm / 13 inch

Breite / width

ca. 10 cm / 4 inch

Farbe / color

schwarz / black

Armguard LA long

Inexpensive armguard. Artificial leather with metal stave. Adjustable elastic straps. Long for maximum protection. Can be used right or left hand.

Bestell-Nr: 63 201 09

order number

Armschutz LETOB

1714



Langarmschutz mit einer Lederdeckschicht. Der Armschutz wurde mit Stabilisierungsstreben durchgezogen und mit Luftschlitzen ausgestattet. Aufgrund der langen Klettverschlüsse kann der Armschutz gut am Arm angepasst werden.

Längen / length

ca. 33 cm (99) ca 28 cm (00)

Farben / colors

dunkel braun / dark brown (32) schwarz (09)
 hellbraun / light brown (22) honey brown (23)

Armguard LETOB

This ventilated leather armguard protects the upper and lower arm.
 Elastic nylon straps with hook and loop fastener.

Bestell-Nr: 63 210 + _____ **+** _____
 order number Länge / length Farbe / color

Armschutz TS-N

1372



Dieser Unter- und Oberarmschutz aus Kunstleder wurde mit Verstärkungsstreben sowie Luftschlitzen ausgestattet. Einfaches Anlegen durch 4 Elastikbänder und Klickverschluss möglich. Geeignet für RH- und LH.

Länge / length

ca. 33 cm (99) ca 25 cm (00)

Farbe / color

schwarz / black

Armguard TS-N long

Long imitation leather armguard with double strut and air boxes. Adjustable elastic straps with a spring lock. Can be used right or left hand.

Bestell-Nr: 63 207 + _____
 order number Länge / length

Armschutz BRECORA LITE

73



Für den Jugendbereich aus Cordura-Nylon hergestellter Ober- und Unterarm-schutz mit verstellbaren Elastikbändern. Zusätzlich verfügt er über einen verstärkten Kunststoffeinsatz als Schutz vor der Sehne. Geeignet für RH- und LH.

Länge / length

ca. 24 cm / 9,5 inch

Breite / width

ca. 8,6 cm / 3,4 inch

Farben / colors

blau / blue (01) rot / red (08)
 schwarz / black (09) camo / camo (55)

Armguard BRECORA LITE

Pull adjust elastic straps.
 Features "String Saver Stave" in lower section.
 Adjustable elastic straps.
 Cordura® nylon construction
 Can be used right or left hand.

Bestell-Nr: 63 204 + _____
 order number Farbe / color

Armschutz PSE KING lang



Für Ober- und Unterarm geeigneter Armschutz mit Ventilationsschlitzen. Versehen mit Clipverschluss am Ende der verstellbaren Gummischlaufen. Geeignet für RH- und LH-.

Länge / length

ca. 33 cm / 13 inch

Breite / width

ca. 10 cm / 4 inch

Farbe / color

camo

Armguard PSE KING long

Quick release closure, easy adjustment, flat stave design.
 Can be used right or left hand.

Bestell-Nr: 63 205
 order number

Armschutz NEET lang

75



Mit Luftschlitzen und vier Verstärkungsstreben versehener Unter- und Oberarmschutz in zwei verschiedenen Farb- und Materialausführungen. Ausgestattet mit vier elastischen Bändern und Clipverschlüssen. Geeignet für RH- und LH.

Länge / length

ca. 33 cm / 13 inch

Breite / width

ca. 10 cm / 4 inch

Modelle / models

break up - cordura (55) schwarz / black - vinyl (09)

Armguard NEET long

Available with pull adjust connectors.
 Four nylon rod reinforcement staves.
 Adjustable elastic straps.
 Can be used right or left hand.

Bestell-Nr: 63 202 + _____
 order number Farbe / color

Armschutz BRECORA



advanced timber



Cordura- Armschutz mit zusätzlich verstärktem Mittelstück im unteren Bereich und Nylonstreben im oberen Teil. Vier elastische Bänder ermöglichen eine einfache Handhabung. Geeignet für RH- und LH.

Länge / length

ca. 33 cm / 13 inch

Breite / width

ca. 10 cm / 4 inch

Farbe / color

advanced timber camo

Armguard BRECORA long

Available with pull adjust connectors.
 Features "String Saver Stave" in lower section and nylon rod staves in upper section.
 Adjustable elastic straps.
 Can be used right or left hand.

Bestell-Nr: 63 203 AT
 order number

Köcher

Ein Köcher bezeichnet ein Hilfsmittel, welches Pfeile zu Transportzwecken sicher aufnehmen kann. Ebenso wird ein schnellerer Zugriff auf die Pfeile ermöglicht. Es wird in vier Hauptgruppen von Köchern unterschieden.

Rückenköcher

Pfeilhaltevorrückung, welche auf dem Rücken getragen wird - in Röhrenform oder Rucksackstil. Hauptsächlich Verwendung im traditionellen Bereich.



Beispiel für Rucksackstil:
Neet Köcher „Wildleder“



Beispiel für Röhrenform:
K Serie „Modell 15“

Röhrenköcher / Seitenköcher

Diese Köcher werden an einem Gürtel angebracht und können somit auf der Hüfte getragen werden. Röhrenköcher verfügen dabei über einen kreisrunden Durchmesser.



Beispiel für Röhrenform:



Beispiel für Seitenköcher:
„Dynamic“

Holfterköcher

Kurzer Köcher, dessen Form einem Revolverholfter nachempfunden wurde. Die eingesteckten Pfeile zeigen entgegen der Bogenrichtung.



Beispiel für Holfterköcher:
Neet „Holfter“

Montageköcher

Pfeilhaltevorrückung, die am Mittelstück oder an den Wurfarmen des Bogens angebracht werden. Sie werden je nach Modell ein- oder zweiteilig angeboten.



Beispiel für einteilige Form:

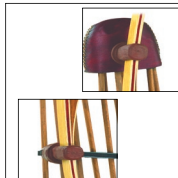

Beispiel für zweiteilige Form:
Traditional „Two Piece“

Pfeilhalterung



Anwendungsbeispiel



Praktisch und vor allem stabil ist diese massive, geschweißte Pfeilhalterung. Ideal zum Aufstellen sowohl im Indoor- als auch Outdoorbereich.

Länge / length

ca. 28 cm / 11 inch

Farbe / color

schwarz / black

Arrow stand

Practical and stable is this massive, welded arrow stand. Ideal for indoor as well as outdoor use.

Bestell-Nr: JK - 113

order number

Röhreneinsatz Kunststoff

906

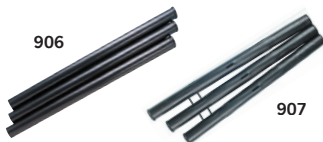

907

Dreiteilige Röhreneinsätze aus stabilem, schwarzen Kunststoff. Erhältlich in zwei verschiedenen Ausführungen, die sich für zahlreiche Köchertypen verwenden lassen.

Modell (906)

lose Röhren, universell einsetzbar

Modell (907)

z.B. für Köcher - DYNAMIC, DYNAMIC DE LUXE, DOUBLE, DLX

Arrow Separator Tubes

Model 1 - replacement tube for quiver TRIMLITE III
Model 2 - tube for quiver DYNAMIC, DYNAMIC DE LUXE, DOUBLE, DLX. Moulded plastics.

Bestell-Nr: 64 +

order number

Modell / model

Gürtelclip



ca. 8 x 1,2 cm
approx.
3,1 x 0,5 inch

Silberfarbener Metallclip für das Befestigen von Fernglas, Köcher, Zubehörtasche oder Handtuch an Hosenbund oder Gürtel.

Bestell-Nr: 64 903

order number

AAE Magnet Clip



Magnetischer Clip mit beidseitigem Schlüsselring. Easy to use mit starkem Halt.

Farbe / color

farblich sortiert / sorted by color

Auch als Pack a 25 Stück (Farben gemischt) erhältlich:
Bestell-Nr: 82 408 (25er/Einheit)

AAE MAG Clip

The Mag-Clip is the easiest way to clip anything.

Bestell-Nr: 82 408 1

order number

FUSION Magnet Clip

2866



Magnetclip - optimal zur Nutzung in Verbindung mit Pfeilziehilfen, Handtüchern, etc.

Farbe / color

blau / blue (01) rot / red (08) schwarz / black (09)

Bestell-Nr: 82 410 +

order number

Farbe / color

Gürtel

Verschluss / closure system

Klickverschluss / click closure

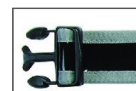

Länge / length

ca. 90 cm / 35,43"

Breite / width

ca. 1,5" / 3,8 cm

Material / material

Cordura, Glanzleder

Modell / model

04



Länge / length

ca. 110 cm / 43,3"

Breite / width

ca. 1,5" / 3,8 cm

Material / material

Cordura

Modell / model

18

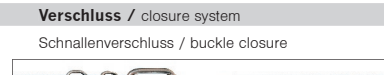

Verschluss / closure system

Schnallenverschluss / buckle closure

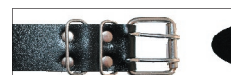

Länge / length

ca. 128,5 cm

Breite / width

3,8 cm / 1,5"

Material / material

Leder / leather

Modell / model

09 50

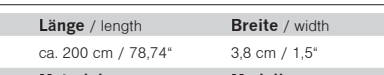

Länge / length

ca. 200 cm / 78,74"

Breite / width

3,8 cm / 1,5"

Material / material

Leder / leather

Modell / model

09 78

Bestell-Nr: 64 9 +

order number

Model

Armschutz LETOB

1714



Langarmschutz mit einer Lederdeckschicht. Der Armschutz wurde mit Stabilisierungsstreben durchgezogen und mit Luftschlitzen ausgestattet. Aufgrund der langen Klettverschlüsse kann der Armschutz gut am Arm angepasst werden.

Längen / length

ca. 33 cm (99) ca 28 cm (00)

Farben / colors

dunkel braun / dark brown (32) schwarz (09)
 hellbraun / light brown (22) honey brown (23)

Armguard LETOB

This ventilated leather armguard protects the upper and lower arm.
 Elastic nylon straps with hook and loop fastener.

Bestell-Nr: 63 210 + _____ **+** _____
 order number Länge / length Farbe / color

Armschutz TS-N

1372



Dieser Unter- und Oberarmschutz aus Kunstleder wurde mit Verstärkungsstreben sowie Luftschlitzen ausgestattet. Einfaches Anlegen durch 4 Elastikbänder und Klickverschluss möglich. Geeignet für RH- und LH.

Länge / length

ca. 33 cm (99) ca 25 cm (00)

Farbe / color

schwarz / black

Armguard TS-N long

Long imitation leather armguard with double strut and air boxes. Adjustable elastic straps with a spring lock. Can be used right or left hand.

Bestell-Nr: 63 207 + _____
 order number Länge / length

Armschutz BRECORA LITE

73



Für den Jugendbereich aus Cordura-Nylon hergestellter Ober- und Unterarm-schutz mit verstellbaren Elastikbändern. Zusätzlich verfügt er über einen verstärkten Kunststoffeinsatz als Schutz vor der Sehne. Geeignet für RH- und LH.

Länge / length

ca. 24 cm / 9,5 inch

Breite / width

ca. 8,6 cm / 3,4 inch

Farben / colors

blau / blue (01) rot / red (08)
 schwarz / black (09) camo / camo (55)

Armguard BRECORA LITE

Pull adjust elastic straps.
 Features "String Saver Stave" in lower section.
 Adjustable elastic straps.
 Cordura® nylon construction
 Can be used right or left hand.

Bestell-Nr: 63 204 + _____
 order number Farbe / color

Armschutz PSE KING lang



Für Ober- und Unterarm geeigneter Armschutz mit Ventilationsschlitzen. Versehen mit Clipverschluss am Ende der verstellbaren Gummischlaufen. Geeignet für RH- und LH-.

Länge / length

ca. 33 cm / 13 inch

Breite / width

ca. 10 cm / 4 inch

Farbe / color

camo

Armguard PSE KING long

Quick release closure, easy adjustment, flat stave design.
 Can be used right or left hand.

Bestell-Nr: 63 205
 order number

Armschutz NEET lang

75



Mit Luftschlitzen und vier Verstärkungsstreben versehener Unter- und Oberarmschutz in zwei verschiedenen Farb- und Materialausführungen. Ausgestattet mit vier elastischen Bändern und Clipverschlüssen. Geeignet für RH- und LH.

Länge / length

ca. 33 cm / 13 inch

Breite / width

ca. 10 cm / 4 inch

Modelle / models

break up - cordura (55) schwarz / black - vinyl (09)

Armguard NEET long

Available with pull adjust connectors.
 Four nylon rod reinforcement staves.
 Adjustable elastic straps.
 Can be used right or left hand.

Bestell-Nr: 63 202 + _____
 order number Farbe / color

Armschutz BRECORA



advanced timber



Cordura- Armschutz mit zusätzlich verstärktem Mittelstück im unteren Bereich und Nylonstreben im oberen Teil. Vier elastische Bänder ermöglichen eine einfache Handhabung. Geeignet für RH- und LH.

Länge / length

ca. 33 cm / 13 inch

Breite / width

ca. 10 cm / 4 inch

Farbe / color

advanced timber camo

Armguard BRECORA long

Available with pull adjust connectors.
 Features "String Saver Stave" in lower section and nylon rod staves in upper section.
 Adjustable elastic straps.
 Can be used right or left hand.

Bestell-Nr: 63 203 AT
 order number

Köcher

Ein Köcher bezeichnet ein Hilfsmittel, welches Pfeile zu Transportzwecken sicher aufnehmen kann. Ebenso wird ein schnellerer Zugriff auf die Pfeile ermöglicht. Es wird in vier Hauptgruppen von Köchern unterschieden.

Rückenköcher

Pfeilhaltevorrückung, welche auf dem Rücken getragen wird - in Röhrenform oder Rucksackstil. Hauptsächlich Verwendung im traditionellen Bereich.



Beispiel für Rucksackstil:
Neet Köcher „Wildleder“



Beispiel für Röhrenform:
K Serie „Modell 15“

Röhrenköcher / Seitenköcher

Diese Köcher werden an einem Gürtel angebracht und können somit auf der Hüfte getragen werden. Röhrenköcher verfügen dabei über einen kreisrunden Durchmesser.



Beispiel für Röhrenform:



Beispiel für Seitenköcher:
„Dynamic“

Holfterköcher

Kurzer Köcher, dessen Form einem Revolverholfter nachempfunden wurde. Die eingesteckten Pfeile zeigen entgegen der Bogenrichtung.



Beispiel für Holfterköcher:
Neet „Holfter“

Montageköcher

Pfeilhaltevorrückung, die am Mittelstück oder an den Wurfarmen des Bogens angebracht werden. Sie werden je nach Modell ein- oder zweiteilig angeboten.



Beispiel für einteilige Form:

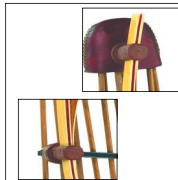

Beispiel für zweiteilige Form:
Traditional „Two Piece“

Pfeilhalterung



Anwendungsbeispiel



Praktisch und vor allem stabil ist diese massive, geschweißte Pfeilhalterung. Ideal zum Aufstellen sowohl im Indoor- als auch Outdoorbereich.

Länge / length

ca. 28 cm / 11 inch

Farbe / color

schwarz / black

Arrow stand

Practical and stable is this massive, welded arrow stand. Ideal for indoor as well as outdoor use.

Bestell-Nr: JK - 113

order number

Röhreneinsatz Kunststoff

906

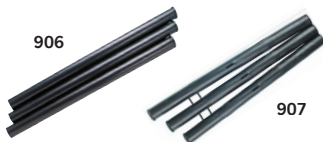

907

Dreiteilige Röhreneinsätze aus stabilem, schwarzen Kunststoff. Erhältlich in zwei verschiedenen Ausführungen, die sich für zahlreiche Köchertypen verwenden lassen.

Modell (906)

lose Röhren, universell einsetzbar

Modell (907)

z.B. für Köcher - DYNAMIC, DYNAMIC DE LUXE, DOUBLE, DLX

Arrow Separator Tubes

Model 1 - replacement tube for quiver TRIMLITE III
Model 2 - tube for quiver DYNAMIC, DYNAMIC DE LUXE, DOUBLE, DLX. Moulded plastics.

Bestell-Nr: 64 + _____

order number

Modell / model

Gürtelclip



ca. 8 x 1,2 cm
approx.
3,1 x 0,5 inch

Silberfarbener Metallclip für das Befestigen von Fernglas, Köcher, Zubehörtasche oder Handtuch an Hosenbund oder Gürtel.

Bestell-Nr: 64 903

order number

AAE Magnet Clip



Magnetischer Clip mit beidseitigem Schlüsselring. Easy to use mit starkem Halt.

Farbe / color

farblich sortiert / sorted by color

Auch als Pack a 25 Stück (Farben gemischt) erhältlich:

Bestell-Nr: 82 408 (25er/Einheit)

AAE MAG Clip

The Mag-Clip is the easiest way to clip anything.

Bestell-Nr: 82 408 1

order number

FUSION Magnet Clip

2866



Magnetclip - optimal zur Nutzung in Verbindung mit Pfeilziehilfen, Handtüchern, etc.

Farbe / color

blau / blue (01) rot / red (08) schwarz / black (09)

Bestell-Nr: 82 410 + _____

order number

Farbe / color

Gürtel

Verschluss / closure system

Klickverschluss / click closure

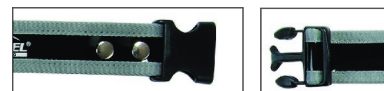

Länge / length

ca. 90 cm / 35,43"

Breite / width

ca. 1,5" / 3,8 cm

Material / material

Cordura, Glanzleder

Modell / model

04



Länge / length

ca. 110 cm / 43,3"

Breite / width

ca. 1,5" / 3,8 cm

Material / material

Cordura

Modell / model

18

Verschluss / closure system

Schnallenverschluss / buckle closure



Länge / length

ca. 128,5 cm

Breite / width

3,8 cm / 1,5"

Material / material

Leder / leather

Modell / model

09 50

Länge / length

ca. 200 cm / 78,74"

Breite / width

3,8 cm / 1,5"

Material / material

Leder / leather

Modell / model

09 78

Bestell-Nr: 64 9 + _____

order number

Model

Seitenköcher JUNIOR TARGET

669



Ein optimal für Nachwuchsschützen abgestimmter Köcher. Aufgrund der Größe auch ideal für Armbrustpfeile. Ausgestattet mit 3 herausnehmbaren Pfeilröhren, 2 geschlossenen sowie 2 offenen Zubehörtaschen, 2 Halteschlaufen und einem Clip. Das Modell ist waschbar und wird am Gürtel befestigt.

Länge / length

ca. 36 cm / 14 inch

Farben / colors

schwarz / black - RH Ausführung / RH only
 blau / blue - LH Ausführung / LH only

Quiver JUNIOR Target

The perfect target quiver for your budding archer! Embroidered Bohning logo. Just 14" long with 3 arrow tubes.

A miniature version of the adult Master Target Quiver.

Bestell-Nr: 64 115 +

order number Farbe / color

Seitenköcher ULTRA

2773



„ULTRA“ ausgestattet ist dieser Seitenköcher mit 3 Pfeilröhren, einer Außentasche für Kleinteile sowie einer geräumigen Köchertasche für Zubehör. Für einen individuell angenehmen Tragekomfort im Hüftbereich unterstützt der beiliegende Gürtel. Bestellbar in RH- und LH-Ausführung.

Länge / length

ca. 44,5 cm / 17,5 inch

Farbe / color

grün/green (05) orange (06) grau / grey (13)
 blau (01) pink (07) (Gürtel ca. 43" Gesamtlänge)

Quiver ULTRA

- durable lightweight cordura material
- 2 pockets for accessoires with zippers
- 3 devided plastic tubes for arrow separation
- belt included
- available as RH or LH version

Bestell-Nr: 64 180 + +

order number Farbe/color RH / LH

Köcher MASTER TARGET

670



Köcher aus strapazierfähigem Cordura-material mit einem Eigengewicht von ca. 440 Gramm. Er ist ausgestattet mit fünf herausnehmbaren Pfeilröhren, zwei Zubehörtaschen, zwei Halteschlaufen und einem Clip zur Aufnahme von beispielsweise Handtuch oder Fernglas.

Länge / length

ca. 48 cm / 19 inch

Farben / colors

blau / blue (01) rot / red (08)
 pink / pink (07) schwarz / black (09)

Quiver MASTER TARGET

The perfect target quiver. Made of durable, lightweight cordura. Four arrow tubes, two zipper pockets, one easy access side pocket and an accessory clip. Embroidered Bohning logo.

Bestell-Nr: 64 116 + +

order number Farbe / color RH / LH

Seitenköcher MIDAS

1105
1208



Dieser Seitenköcher, inklusive Gürtel ist in zwei Farben erhältlich. Zwei Außentaschen bieten Platz zum Verstauen von Accessoires.

Modell / model

3 Röhren (0) 4 Röhren (1)

Farben / colors

schwarz-silber / black (09) blau-silber/ blue (01)

Länge / length

ca. 46 cm / 15 inch

Quiver MIDAS

- Quality improved by better materials
- Divided plastic tubes for arrow separation
- Convenient rings to hang accessoires
- Two pockets outside

Bestell-Nr: 64 12+ + +

order number Modell Farbe RH / LH

PSE AMBI LITE



Der Seitenköcher aus der Turnierserie der Firma PSE verfügt über zwei praktische Außentaschen. Die Pfeile werden über Pfeilseparatoren getrennt. Er wird inklusive universell verstellbarem Gürtel geliefert. Durch die Bauweise kann der Köcher von RH auf LH umgebaut werden.

Farbe / color

schwarz + rot / black + red

PSE Ambi Lite Quiver

- Handy accessory pockets
- Converts from right hand to left hand
- Comes with adjustable belt

Bestell-Nr: 64 176

order number

EASTON FLIPSIDE 4

2000



Hochwertiger 4-Röhrenköcher inklusive Gürtel aus dem Hause Easton. Dank Klettverschluss kann er sowohl für RH- als auch für LH-Schützen genutzt werden. Mit zwei großen Zubehörtaschen und Fach für Checker und Stifte.

Farben / colors

blau (01) pink (07) lila (03)
 rot (08) schwarz (09) camo (55)
 neongrün (15) teal (50)

EASTON FLIPSIDE 4

High-quality 4-tube quiver including belt. Reversible hook-and-loop upper and lower pockets for wear on right or left side. Integrated T-Square and pen/pencil slots.

Bestell-Nr: 64 169 +

order number Farbe / color

PSE AMBI



Hochwertiger Turnierköcher mit einer übergroßen Tasche inklusive Ordnungsfach an der Vorderseite und kleiner Accessoiretasche am Gürtelteil. Problemloser Umbau von RH auf LH möglich. Ein universell verstellbarer Gürtel ist Teil des Lieferumfangs.

Farbe / color
 schwarz + rot+ weiß / black + red + white

- PSE Ambi Quiver
- Oversized accessory pocket with internal organizer
 - Easily converts from right hand to left hand
 - Comes with adjustable belt

Bestell-Nr: 64 175
 order number

Jagdköcher T-107 LR



Lieferung ohne Pfeile

Dieser Jagdköcher verfügt über eine drehbare Gürtelschleufe, mit der man mühelos von RH auf LH wechseln kann. Die vorgeformte Pfeilhalterung bietet Platz für 6 Carbon- oder Aluminiumpfeile.

Material / material
 Wildleder / suede

Farbe / color
 honigbraun / honey brown

- Hunting Quiver NEET T-107
- Swivel belt loop converts to right or left hand and snaps on or off the belt
 - Molded arrow holder holds six carbon or aluminum arrows

Bestell-Nr: 64 204
 order number

Taschenköcher KPW-1

Brauner Taschenköcher, handgefertigt aus starkem Rinderleder und mit großer Zubehörtasche und Gürtelschleufe.

- Quiver Pocket KPW-1
- genuine leather cowhide
 - hand stitched
 - * belt loop
 - accessory pocket



Länge / length
 ca. 27 cm / 10,6 inch

Farbe / color
 braun / brown

Bestell-Nr: 64 229
 order number

Weitere Produkte dieser Art auf S. 145.

Taschenköcher KPS-2

Taschenköcher mit Gürtel- und Pfeilschleufe. Aufgewertet mit Ziernähten, die den Köcher umsäumen.

- Quiver Pocket KPS-2
- leather
 - hand stitched
 - * belt loop



Länge / length
 ca. 26 cm / 10 inch

Farbe / color
 hellbraun / lightbrown

Bestell-Nr: 64 231
 order number

Holfterköcher FIELD

791



Qualitativ hochwertig verarbeiteter Holfterköcher aus schwarzem Vinyl. Das Modell verfügt über eine geräumige Zubehörtasche inkl. Stifthalterung und Pfeiltrennschleufe. Erhältlich in RH- und LH- Ausführung.

Länge / length **Breite / width**
 ca. 40 cm / 15,7 inch ca. 13 cm / 5,1 inch

Farbe / color
 schwarz / black

- Quiver NEET FIELD
- Large wide durable vinyl body.
 - Large zipper pocket with overlay score card pocket.
 - Arrow divider strap.
 - Pencil slot.
 - Available in RH/LH.

Bestell-Nr: 64 201 + _____
 order number RH / LH

Holfterköcher FIELD CAMO

792



Holfterköcher aus Cordura mit Gürtelclip, und geräumiger Zubehörtasche inkl. Stifthalterung und Pfeiltrennschleufe. Erhältlich in RH- und LH- Ausführung.

Länge / length **Breite / width**
 ca. 40 cm / 15,7 inch ca. 13 cm / 5,1 inch

Farbe / color
 camo / camo

- Quiver NEET FIELD camo
- Trim body design
 - Large zipper pocket with overlay score card pocket.
 - Accessory clip
 - Pencil slot.
 - Available in RH/LH.

Bestell-Nr: 64 209 + _____
 order number RH / LH

Köcher NEET ND-505

2717



Hunter green

Qualitativ hochwertig verarbeiteter Holfterköcher mit geräumiger Außentasche und Karabiner Haken. In zwei Farbkombinationen verfügbar. Erhältlich in RH- und LH Ausführung.

Farben / colors
 hunter green (65) schwarz / grau (09)

- Quiver NEET FIELD ND 505
- Features oversize compartments, custom molded arrow separators and carabiner.
 - In two colors available and RH/LH.

Bestell-Nr: 64 226 + _____ + _____
 order number Farbe / color RH / LH

Holfterköcher SCIDO

1972



Holfterköcher aus dunkelbraunem Glattleder. Mit einer aufgesetzten Zubehörtasche, die genügend Platz für Handschuh, Armschutz und Sehnenwachs bietet. Mit einer ansprechenden Ziernaht abgesetzt.

Länge / length

ca. 38 cm / 15 inch

Farbe / color

braun / brown

Quiver SCIDO
 Dark brown field quiver made of smooth leather.
 With accessory bag and decoration stitching.

Bestell-Nr: 64 218 + _____

order number R / L

Holfterk. NEET / MARNET

537
2302



Abb.: Modell
Neet

Handgeschnürter Holfterköcher aus honigbraunem Wildleder mit Accessoires- Tasche und hübschen Schnürungen auf der Außenseite. Zum optimalen Halt mit zwei Gürtelschlaufen versehen.
 Die hochwertigere Version von Neet ist erhältlich in RH- und LH- Ausführung.

Länge / length

ca. 40 cm / 15,7 inch

Breite / width

ca. 14 cm / 5,5 inch

Modell / model

Neet (03)

Marnet (13)*

Marnet nur in RH möglich

Quiver NEET / Marnet
 Hand lacing.
 Flap style accessory pocket with elastic cord fastener.
 Double flap belt tunnel attachment.
 Nylon straps stitching and brass rivets.

Bestell-Nr: 64 2 + _____ + _____

order number Modell / model RH / LH

Holfterköcher LEHOS

2865



Hochwertiger Holfterköcher aus Leder. Die Ränder und Außentasche sind eingefasst mit Lederband. Bestellbar als Rechts - oder Linkshandausführung.

Länge / length

ca. 43 cm / 17 inch

Breite / width

ca. 13,5 cm / 5,3 inch

Farben / colors

braun / brown

Quiver LEHOS
 High quality holster quiver made of leather.
 The edges and outside pocket are stiched with leather strap.
 Single belt tunnel attachment.

Bestell-Nr: 64 232 + _____

order number RH / LH

Röhrenköcher TS-SWL



Seitenköcher aus Wildleder mit einem oberen Röhrendurchmesser von ca. 7 cm (SWL). Das Modell ist im Bodenbereich verstärkt, um einem Durchstoßen der Pfeilspitzen entgegen zu wirken. Sowohl für RH- als auch LH nutzbar und ausgestattet mit Gürtelclip.

Modell	SWL	SWL Junior
Größe	44 cm	38 cm
size	17 inch	15 inch
Best. Nr.	64 129	64 129 00

Quiver TS-SWL
 Tube quiver with belt clip.
 The upper tube diameter is approx. 7 cm.
 Manufactured of suede leather.
 Can be used from RH- and LH-Shooters.

siehe Tabelle

order number

Seitenköcher TS-TRADOS

2301



Schlichter dunkelbrauner Seitenköcher aus Rauleder. Ausgestattet mit Gürtelclip und Ziernschnalle. Aufgrund der Konstruktion sowohl für RH- als auch LH Schützen geeignet.

Größe / size

ca. 45 / 17,7 inch

Farbe / color

dunkelbraun / dark brown

Quiver TS-TRADOS
 Side quiver with decoration closure and belt clip.
 Handmade basic quiver made of full-grain leather.
 Suitable for RH and LH archers.

Bestell-Nr: 64 160 + _____

order number RH/LH

Seitenköcher PASAIH



Schlichter Seitenköcher aus Wildleder bzw. Glattleder in den Abmaßen von ca. 44,5 x 14 cm. Ausgestattet mit Gürtelclip und aufgrund der Konstruktion sowohl für RH- als auch LH Schützen geeignet.

Größe / size

ca. 44,5 / 17,5 inch

Ausführungen / models

Wildleder (1)
 Glattleder (19)

Quiver TS-PASAIH
 Traditional leather side quiver equipped with belt clip.
 This quiver is designed for RH- and LH using.

Bestell-Nr: 64 13 + _____

order number Modell / model

Seitenköcher SKW-1



Die Verwendung von rotbraunem und dunkelbraunem Leder verleiht diesem Köcher ein schlichtes aber interessantes Design. Mit grober Stichnetnaht und Gürtelclip.

Länge / length	Breite / width
ca. 46 cm / 18 inch	ca. 16 cm / 6.5 inch
Farbe / color	
braun / brown	

Quiver Pocket KPW-1
The use of red and dark brown leather and the rough stitching gives this quiver a simple but interesting design. Inclusive belt clip.

Bestell-Nr: 64 179
order number

Seitenköcher SELA



Das obere und untere Ende dieses traditionellen Seitenköchers aus Leder ist mit hellen Fellaufsätzen versehen. Außerdem verfügt er über zwei Gürtelschlaufen und einem mittig angebrachten Ornament. Abweichungen hinsichtlich Farben und Material (z. B. Ornament) sind aufgrund der Handarbeit möglich.

Länge / length
ca. 45 cm / 17,7 inch
Farbe / color
braun / brown

Quiver SELA
Handmade article. Traditional style. Leather with skin trimming and ornament. Two belt loops. Available in RH/LH.

Bestell-Nr: 64 135 + _____
order number RH / LH

Seitenköcher TS-GILLIT



Abb.: hellbraun

Wildlederköcher mit Gürtelcliphalterung. Ausgestattet mit geräumiger Außentasche sowie Halterungen für Fernglas und Pfeilziehhilfe. Die eingebrachte Schlaufe dient als Pfeilseparator und wertet den Köcher auf. Das Modell ist mit einer praktischen Stifthalterung ausgestattet.

Größe / size
ca. 47 / 18,5 inch
Farben / colors
hellbraun / light brown (2) dunkelbraun / dark brown (232)

Quiver TS-GILLIT
Leather Quiver with belt clip. Equipped as standard with outside pocket and attachment for accessories. An arrow divider strap is part of the special design. Available in RH/LH.

Bestell-Nr: 64 13 + _____ + _____
order number Farbe / color RH / LH

Seitenköcher TRAFITH



Der Seitenköcher aus Wildleder wurde mit drei Röhren und zwei Zubehörtaschen ausgestattet und verfügt über Halterungen für Fernglas bzw. Pfeilziehhilfe. Besonders praktisch ist die Möglichkeit, das über Druckknöpfe gehaltene Seitenelement des Köchers abzunehmen, um den Köcher besser verstauen zu können.

Größe / size
ca. 45 cm / 17,7 inch
Farbe / color
braun / brown

Quiver TS-TRAFITH
The Traffith Quiver with three arrow tubes is manufactured of suede and is designed for the use in combination with a belt. Very practical is the possibility to take off the side element with pushbuttons.

Bestell-Nr: 64 130 + _____
order number RH / LH

Seitenköcher SCIDO



Köcher aus dunkelbraunem Glattleder. Auf der breiten Gürtelschlaufe ist eine Accessoiretasche angebracht. Das geräumige Pfeilfach ist dreifach unterteilt. Mit zwei Ziernähten im Kreuzstich abgesetzt.

Länge / length
ca. 43,2 cm / 17 inch
Farbe / color
dunkelbraun / dark brown

Side quiver SCIDO
Dark brown leather quiver made of smooth leather. With accessory bag and decoration stitching.

Bestell-Nr: 64 168 + _____
order number RH / LH

Rückenköcher BELOCX



Schlichter Köcher aus Nylonmaterial in den Abmaßen von ca. 47 cm x 12 cm. Das Modell lässt sich individuell einstellen und ist somit angenehm auf dem Rücken zu tragen. Geeignet für Kinder sowie gleichermaßen auch Erwachsene. ***Jetzt neu auch als LEDERversion!***

Länge / length
ca. 47 cm / 18,5 inch
Farben / colors
blau + schwarz (01) braun + schwarz (02) rot + schwarz (08) schwarz + schwarz (09) camo (55) LEADER, Nubuk (12)

Quiver BELOCX
Simple back quiver of Nylon material equipped with an adjustable belt which is comfortable to wear on your back. Suitable for adults and children. *** Now available as LEATHER quiver, suede. ***

Bestell-Nr: 64 334 + _____
order number Farbe / color

Rückenköcher HT 2



Rückenköcher mit verstellbarem Tragegurt, der in den Materialien Kunstleder oder Nylon angeboten wird. Der Röhrendurchmesser beträgt ca. 10 cm für eine gute Aufnahmekapazität an Pfeilen.

Länge / length

ca. 43 cm / 17 inch

Modelle / models

Nylon schwarz / black (309)
 Kunstleder braun / brown (102)

Quiver HT

Back quiver made from artificial leather Handmade article.
 Good price for value.
 Adjustable strap.

Bestell-Nr: 64 35 + _____

order number Modell / model

Rückenköcher TS WAVE



Dieser Rückenköcher mit Naht an der Außenkante wurde im „Wellenlook“ gehalten. Er verfügt über einen verstellbaren Tragegurt und ist für RH sowie LH Gebrauch nutzbar.

Anmerkung: Ein Umfunktionieren des Modells in einen Seitenköcher ist mit geringem Aufwand möglich.

Länge / length

ca. 51 cm / 20 inch

Farbe / color

braun / brown

Quiver TS-WAVE

Backquiver with decorative stitching and special design.
 With adjustable carrying strap.
 Can be used right or left hand.

Bestell-Nr: 64 336

order number

Rückenköcher JOHN

Lieferung ohne Pfeile



Für Rechts- und Linkshand nutzbarer Rückenköcher aus abwaschbarem Nylonmaterial mit großem Pfeilfach. Das Modell ist in zwei Ausführungen lieferbar.

Farben / colors

Lil John: schwarz Big John: camo (99), schwarz (09)

Größen / sizes

ca. 35 cm / 14 inch
 ca. 51 cm / 20 inch

Model / model

Little John (00)
 Big John (99)

Quiver LIL JOHN / BIG JOHN

- comfortable for all practice situations
 - reversible RH to LH
 - big arrow pocket

Bestell-Nr: 64 335 + _____ + _____

order number Modell / model Farbe / color

Rückenköcher TS-BLENCO



Honigbrauner Wildlederköcher mit aufgesetzter Außentasche und verstellbarem Tragegurt. Zierbänder aus Leder runden die traditionelle Optik ab.

Länge / length

ca. 50 cm / 19,6 inch

Farbe / color

braun / brown

Quiver TS-BLENCO

Handmade leather quiver with accessory pocket and adjustable shoulder strap.

Bestell-Nr: 64 326

order number

Kombiköcher AQ - 42



leicht als Seitenköcher umbaubar

Dieses Modell ist sowohl als Rücken- als auch als Seitenköcher mittels beigefügtem Gürtelclip nutzbar. Gefertigt aus braunem Wildleder und am Boden verstärkt mit einem Kunststoffeinsatz, um einem Durchstoßen der Pfeile entgegen zu wirken.

Längen / lengths

ca. 42 cm (00) ca. 53 cm (99)

Farbe / color

braun / brown

Quiver AQ 42

It is useable as side and back quiver with a belt clip. It is made from brown suede and its bottom is tightened with synthetic for preventing that arrows pierce through it. Available in two length.

Bestell-Nr: 64 337 + _____

order number Länge / length

Rückenköcher TS-PAZUR



Der Wildlederköcher ist ausgestattet mit einer Außentasche für Zubehörmaterialien. Diese lässt sich über ein Gummiband verschließen und bietet guten Stauraum für Kleinmaterialien. Der Trageriemen ist 6-fach verstellbar.

Größe / size

ca. 45 cm / 17,7 inch

Farbe / color

braun / brown

Quiver TS-PAZUR

This quiver is equipped with a tube construction with a diameter of 10 cm. Downwards 5 cm. With outside pocket for accessories. 6-fold adjustable shoulder strap.

Bestell-Nr: 64 325

order number

Rückenköcher CANVAS



Geräumiger Rückenköcher aus Leder, verziert mit indianischen Motiven. Das Modell verfügt über einen stabilen Boden und kann somit für jede Art von Pfeilen genutzt werden. Die Fransenapplikationen aus Leder können farblich variieren.

Länge / length	Breite / width
ca. 50 cm / 22 inch	ca. 11 cm / 4,3 inch

Farbe / color
indianische Motive

Quiver CANVAS
Quiver covered in canvas displaying Indian-like colors, with suede trimming and strap as well as metal buckle allowing tailor-made tightness. Rigid bottom for holding all kinds of arrows. Used leather can be vary.

Bestell-Nr: 64 329
order number

Rückenköcher SILENTOS



Sie wünschen sich einen geringeren Geräuschpegel beim Transport der Pfeile? Dann ist der SILENTOS die richtige Wahl. Möglich macht dies der spezielle Schnitt des Köchers sowie der weichen Innenausstattung. Zudem verfügt das Modell über einen Dreipunktverschluss und eine Außentasche.

Längen / lengths
ca. 52 cm / 20,5"

Farbe / color	Material / material
braun / brown	Nubukleder / leather

Quiver SILENTOS

- pocket for accessoires outside
- adjustable shoulder straps
- shape of the quiver and soft inner material for less noise during arrow transport
- available in RH or LH

Bestell-Nr: 64 339 02 + _____
order number R / L

Rückenköcher TS-LODYS



Rückenköcher in konventionellem und angenehm zurückhaltendem Design. Hergestellt aus Premium-Leder und ausgestattet mit stabilem Köcherboden. Die Länge der Rückenschlaufe kann über die eingebrachten Lederbänder individuell angepasst werden.

Länge / length	Breite / width
ca. 47 cm / 18,5 inch	ca. 12,7 cm / 5 inch

Farbe / color
braun / brown

Quiver TS-LODYS
Back quiver made of premium leather. Strong quiver bottom. Unobtrusive design. The length of the back strap can be adjusted individually.

Bestell-Nr: 64 347
order number

Rückenköcher CUNNINGHAM



Traditioneller Rückenköcher aus Büffelleder und einer Kapazität von ca. 18 Pfeilen. Der große Eingriff erlaubt die seitliche und damit schnellere Entnahme der Pfeile.

Länge / length
ca. 56 cm / 22 inch

Farbe / color
braun / brown

Quiver CUNNINGHAM
Traditional over the shoulder made from genuine buffalo hide. Features adjustable shoulder strap with metal hardware. Approximately 22 in. long. Holds up to 18 arrows with field points. Fits both Right and Left Handed archers.

Bestell-Nr: 64 350
order number

Rückenköcher SCALLY

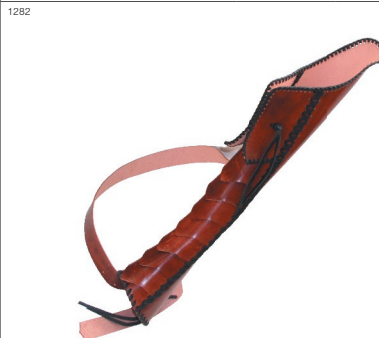

Ein Fantasyköcher, der aufgrund der schuppenartigen Optik besonders die Liebhaber von Rüstungen anspricht. Handgefertigt aus Leder und verwendbar sowohl als RH- und LH-Ausführung. Das Modell ist in den Farben schwarz und dunkelbraun erhältlich.

Länge / length	Breite / width
ca. 50 cm / 22 inch	ca. 11 cm / 4,3 inch

Farben / colors
schwarz / black (09) braun / brown (32)

Quiver SCALLY
This Fantasy quiver is because of his squamous optic especially for enthusiasts for armaments. Handmade leather quiver, usable for RH and LH. Available in black and dark brown.

Bestell-Nr: 64 310 + _____
order number Farbe / color

Rückenköcher SKYTHEN



Ein Rückenköcher aus Leder mit Ornamenten, welche der Kultur der frühesten Reiternomadenvölker des 1. Jahrtausend v.Chr. nachempfunden wurde. Handgefertigt und sowohl als RH- und LH-Ausführung verwendbar.

Länge / length	Breite / width
ca. 50 cm / 19,6 inch	ca. 14 cm / 5,5 inch

Farbe / color
braun / brown

Quiver Skythen
Handmade leather quiver with ornaments which based on the earliest culture from the nomadic people at the first millennium before Christ. Usable for RH and LH.

Bestell-Nr: 64 309
order number

Rückenköcher DRIDO



Sorgfältig verarbeiteter Rückenköcher, gefertigt in einer ansprechenden Kombination aus Rau- und Glattleder. Mit zahlreichen Lederverzierungen, einer eleganten Flechtung sowie Dreipunktfixierung über den Rückengurt.

Länge / length	Breite / width
ca. 55 cm / 21,5 inch	ca. 20 cm / 8 inch

Quiver DRIDO
 Carefully processed back quiver with accessory bag. Combination of smooth and suede leather with leather trims and an elegant braiding.

Bestell-Nr: 64 344 2
 order number

Köcherserie TOSKAS



Handgefertigte traditionelle Köcherserie aus angenehm griffigem Glattleder. Der Rücken- und Seitenköcher wurde auf der Vorderseite mit einer Ziernaht im Kreuzstich abgesetzt und besticht damit durch schlichte und hochwertige Optik. Ein Zierknopf aus Horn ist auf allen Köchern angebracht. Die Serie TOSKAS ist farblich aufeinander abgestimmt und kann so gut miteinander kombiniert werden.

	Länge	length	Breite	width	Bestellnummer
Seitenköcher	50 cm	19,6"	12,5	4,9"	64 157
Rückenköcher	50 cm	19,6"	12,5	4,9"	64 341
Holfterköcher	40 cm	15,7"	12	4,7"	64 211



Weitere Artikel der Toskas Serie:
 Fingerschutz : Katalog Seite 119,
 Armschutz : Katalog Seite 129

Quivers TOSKAS
 Handmade. Series of traditional leather quivers of great quality. Decorated with seams and horn knob, Serie TOSKAS is colour-coordinated and can be combined well with TOSAKAS armguard and glove.

siehe Tabelle + _____
 order number RH / LH

Rückenköcher QUATILA



Wildleder Rückenköcher in abgerundeter Form mit verstellbaren Rucksackträgern. Im oberen Drittel wurde die Front mit Fransen abgesetzt.

Länge / length	Breite / width
ca. 52 cm / 20,5 inch	ca. 15 cm / 8 inch

Modell / modell
 hellbraun/ light brown

Quiver QUATILA
 Suede back quiver in light brown. Inclusive two adjustable shoulder straps. Useable for RH/LH.

Bestell-Nr: 64 306
 order number

Rückenköcher: K-Serie



Modell K (12) Modell K (13) Modell K (14) Modell K (16) Modell K (17) Modell K (18)

KK-18
 ca. 39 cm / 15,4 inch
 Diameter 7 cm / 2,8"

Länge / length
 ca. 50 cm / 19,7 inch

Durchmesser / diameter
 ca. 9 cm / 3,5 inch

Material / material
 Leder / leather

The quiver series designed for traditional archers. Handcrafted in the shapes of the old traditional model. Because it is handmade colors and design can vary.

Die Köcher-Serie für den traditionellen Bogenschützen. Eine große Auswahl an handgefertigten Rückenköchern nach historischen Vorbildern, hergestellt aus strapazierfähigem Leder. Da es sich um handgefertigte Waren handelt, sind kleinere Detailänderungen und Farbabweichungen von Fall zu Fall möglich.

Bestell-Nr: 64 3 + _____
 order number Modell Nr. / model No.

Serie NEET TURQUOISE



Hoflterkoecher

- Glattlederkombination
- Handgeflochten
- in RH und LH erhaltlich
- Lange: ca. 40 cm / 15,7 inch



Taschenkoecher PQ1

- Glattlederkombination
- halt bis zu 6 Pfeile
- fur RH und LH geeignet
- Lange: ca. 19 cm / 7,5 inch



Taschenkoecher PQ2

- Glattlederkombination
- halt bis zu 6 Pfeile
- fur RH und LH geeignet



Armschutz

- Lederarmschutz mit Elastikband
- extra starke Lederausfuhrung
- Lange: ca. 16 cm / 6,5 inch (small)
- Lange: ca. 19 cm / 7,5 inch (large)
- universell passend



Handschuh HHS

- Howard Hill Style
- Fingertips aus Rindleder
- Fur RH und LH nutzbar
- in vier Groen



Handschuh TG2

- Fingertips aus Rindleder
- fur RH und LH nutzbar
- in vier Groen

Bringt Farbe in den Alltag!
Die neue Serie der Firma NEET besticht durch bewahrte Artikel in neuem Design.

Best.-Nummern fur Serie TURQUOISE

Ruckenkoecher TB-Q-2 / backquiver	64 333 85
Ruckenkoecher TB-Q-3 / backquiver	64 359 85
Hoflterkoecher / field quiver	64 203 85 + R / L
Taschenkoecher PQ 1 / pocket quiver	64 227 85
Taschenkoecher PQ 2 / pocket quiver	64 230 85
Jagdkoecher / hunting quiver	64 204 85
Handschuh HHS / glove S / M / L / XL	61 107 + Groe + 85
Handschuh T-G2 / glove S / M / L / XL	61 118 + Groe + 85
Armguard Large / armguard	63 316 99 85
Armguard Small / armguard	63 316 00 85



Jagdkoecher

- Glattlederkombination
- Handgeflochten
- zur Aufnahme von bis zu sechs Pfeilen



Ruckenkoecher TB-Q-3

- verstellbarer Ruckengurt
- Fransenoptik
- Lange: ca. 47 cm / 18,5 inch



Ruckenkoecher TB-Q-2

- Glattlederkombination
- verstellbarer Ruckengurt
- groe Zubehortasche
- Lange: ca. 56 cm / 22 inch

Starke Marken Starke Serien



Tradition vereint mit hochwertigem Anspruch

Serie BEAR RETRO

Diese Serie entstand unter der Zusammenarbeit der Firma Fred Bear und NEET. In Handarbeit und unter der Verwendung von Logos und Designs aus den 40er und 50er Jahren wurde eine hochqualitative Serie im traditionellen Look kreiert.



Taschenkoecher

- Glattlederkombination
- halt bis zu 6 Pfeile
- fur RH und LH geeignet
- Lange: ca. 19 cm / 7,5 inch



RETRO II

- Lederarmschutz mit Elastikbandern
- ideal fur Frauen und Jugendliche
- Lange: ca. 17 cm / 6,7 inch



Handschuh

- Glattlederkombination
- Fingertips aus Rindleder
- in RH und LH erhaltlich
- in vier Groen



Hoflterkoecher

- Glattlederkombination
- Handgeflochten
- in RH und LH erhaltlich
- Lange: ca. 38 cm / 14,9 inch



RETRO I

- Lederarmschutz mit Elastikbandern
- inkl. Messinghaken
- Lange: ca. 16,2 cm / 6,3 inch

Ruckenkoecher

- Glattlederkombination
- verstellbarer Ruckengurt
- in RH und LH erhaltlich
- Lange: ca. 45 cm / 17,7 inch



Bestell-Nummern fur BEAR RETRO

Armschutz / armguard RETRO I	63 342
Armschutz / armguard RETRO II	63 343
Handschuh / glove S / M / L / XL	61 114 + Groe
Hoflterkoecher / field quiver	64 219 + R / L
Ruckenkoecher / backquiver	64 348 + R / L
Taschenkoecher / pocket quiver	64 220

Serie OSAGE BOWMAN

In Anlehnung an die Traditionen des Bogensports wurde die OSAGE BOWMAN Serie aufgelegt. Extra starkes Leder und die groben Stichnahte ergeben eine Qualitat und Vintage Optik der Extraklasse.

Taschenkoecher

- extra starke Lederausfuhrung
- halt bis zu 6 Pfeile
- fur RH und LH geeignet



Hoflterkoecher

- extra starke Lederausfuhrung
- Accessoires Tasche
- in RH und LH erhaltlich
- 22,8 cm / 9 inch Pfeilaufnahme



Armschutz

- Lederarmschutz mit Elastikband
- extra starke Lederausfuhrung
- Lange: ca. 16 cm / 6,5 inch (small)
- Lange: ca. 19 cm / 7,5 inch (large)
- universell passend



Ruckenkoecher

- extra starke Lederausfuhrung
- Accessoires Tasche
- in RH und LH erhaltlich
- Lange: ca. 46 cm / 18 inch

Best.-Nummern fur OSAGE BOWMAN

Armschutz / armguard LARGE	63 348 99
Armschutz / armguard SMALL	63 348 00
Hoflterkoecher / field quiver	64 224 + R / L
Ruckenkoecher / backquiver	64 358 + R / L
Taschenkoecher / pocket quiver	64 225

Ankundigung von NEET: Demnachst Umstellung auf BISON LEDER.

Rückenköcher LP3



Rückenköcher aus farblich gut abgestimmtem Rindleder im traditionellem Stil. Ausgestattet mit großem Zubehörfach auf der Vorderseite. Der Köcher verfügt über einen in der Länge verstellbaren 3-Punkt Gurt für optimale Anpassung. Zudem ist der Köcherboden verstärkt.

Länge / length

ca. 52 cm / 20.5 inch

Farbe / color

braun / brown

Quiver LP3

- cowhide premium leather
- accessory pocket with zip
- full traditional style
- adjustable 1.5" shoulder strap
- strong bottom

Bestell-Nr: 64 352

order number

Rückenköcher WILDLEDER



Brauner Wildlederköcher für RH/LH in hoher NEET-Verarbeitungsqualität. Ausgestattet mit Bodenpolster und Reißverschlusszubehörsache. Für einen optimalen Tragekomfort sorgen zusätzliche verstellbare Halterungen, die mit dem Tragegurt kombiniert werden.

Länge / length

ca. 56 cm / 22 inch

Breite / width

ca. 20 cm / 7,9 inch

Modell / modell

honigbraun / honeybrown

Quiver WILDLEDER

- Suede back quiver in NEET quality.
- Large zipper accessory pocket.
- Two compartment with divider lace.
- Adjustable shoulder strap.
- Useable for RH/LH.

Bestell-Nr: 64 333

order number

Traditional BS II

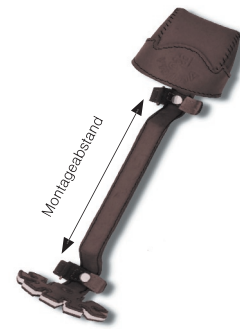

Ein optischer Blickfang für viele traditionelle Recurve- und Langbögen. In beiden Ausführungen dieses Modells finden je 8 Pfeile einen Platz. Befestigt wird der Köcher am Bogen über ein Klettsystem.

Farbe / color

braun / brown

Modell für / models for

Montageabstand 10" / distance 10" (00)

Montageabstand 16" / distance 16" (99)

Traditional Quiver BS II

- This leather quiver is available in dark brown color.
- Both models are suitable for 8 arrows.

Bestell-Nr: 64 404 +

order number

Modell / model

Montageköcher Hunter LT

2638



Einteiliger Montageköcher mit Quick-Detach System. Besonders leicht, kompakt und langlebig. Inklusive Baumhängerschlaufe. Geeignet für RH und LH Bögen.

Aufnahmekapazität / capacity

5 Pfeile/ 5 arrows

Farbe / color

schwarz / black

Quick Detach Quiver Hunter LT

- lightweight, durable and compact
- quick detach quiver bracket
- includes tree hanger
- holds five arrows

Bestell-Nr: 64 438 BK

order number

Montageköcher BRUIN



Montageköcher in leichter, widerstandsfähiger Bauweise. Die zwei Halteleisten können bis zu vier Pfeile aufnehmen. Montageadapter mit Hebelverschluss inklusive.

Aufnahmekapazitäten / capacities

4 Pfeile/ arrows

Farbe / color

schwarz / black (09)

mossy oak camo (55)

Quiver BRUIN

- Dual retainer 4 arrow quiver
- Molded hood and liner for any style of broadhead
- High impact polycarbonate stem provides the strength of metal without the weight
- Built-in hook for quick hanging

Bestell-Nr: 64 440 +

order number

Farbe / color

Montageköcher RAVEN

2210



Montageköcher in Leichtbauweise. Die Position der Pfeilhalterungen kann auf den Carbonstäben verschoben werden um den Köcher individuell anzupassen. In drei Farbvarianten erhältlich. Geeignet für RH und LH Bögen

Aufnahmekapazität / capacity

5 Pfeile/ 5 arrows

Farben / colors

country camo (CY)

schwarz/ black (BK)

skullworks 2 (S2)

muddy girl (MG)

Quick Detach Quiver RAVEN

- Includes a tree hanger
- Quick-detach quiver bracket
- Carbon rod frame with dual grippers
- The frame can be moved to multiple locations to optimize weight distribution

Best.-Nr: 64 437 +

order number

Farbe / color

Montageköcher SILENT QUIVER

2083



Der neue Montageköcher aus dem Hause Limbsaver überzeugt durch die gummierten Pfeilhalterungen und das Quick-Detach-System. Das verwendete NAVCOM Material ist besonders langlebig und geräuschkämpfend. Der Köcher ist für nahezu alle Pfeile auch mit montierten Jagdklingen geeignet.

Aufnahmekapazität / capacity

5 Pfeile/ 5 arrows

Farben / colors

break-up infinity™ (IF)

black (BK)

carbon black (CB)

Quick Detach Quiver SHADOW

The all new Limbsaver Silent Quiver convinces with its Quick-Detach-System and the lightweight design. The new NAVCOM material is durable and noise-dampening. Fits for most arrows such as broadheads.

Bestell-Nr: 64 436 +

order number Farbe / color

VISIER - Beispiel. Modell Junior

1. Wir empfehlen, zunächst die Montageplatte mit Hilfe eines Kreuzschlitzschraubenziehers und den zwei goldfarbenen Schrauben auf die Rückseite der Visierskala mittig anzubringen. (2. und 4. Bohrung in der Skala)

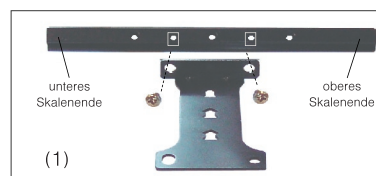

2. Mit den zwei silberfarbenen Schrauben kann das Visier jetzt an den dafür vorgesehenen Buchsen am Bogen befestigt werden. Beachten Sie, dass der Visierschlitten bei LH-Gebrauch entgegen der Abb. um 180 Grad gedreht auf der Visierskala angebracht werden muss.

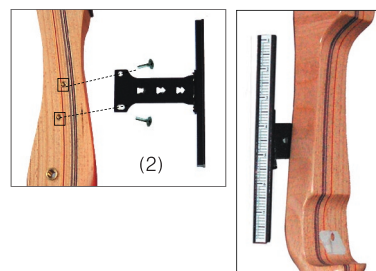

3.1. Lösen Sie danach leicht die silberne Schraube des Visierschlittens und schieben Sie den Visierschlitten von unten auf die Visierskala. Ziehen Sie die silberne Schraube des Visierschlittens wieder per Hand an.

3.2. Das Visierpin (3.3.) kann über die seitliche Rändelschraube locker verstellbar werden.

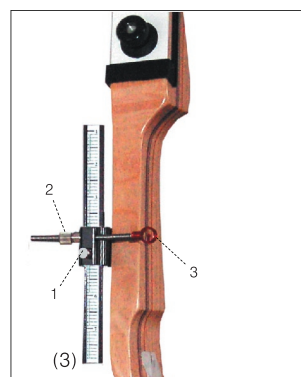

Zur Nutzung des Visiers folgender Tipp:

- Treffen Ihre Pfeile oberhalb der Scheibenmitte auf, verstellen Sie das Visier nach oben, indem Sie die Schraube (3.1.) des Visierschlittens lösen und den Visierschlitten verschieben.
- Treffen Ihre Pfeile unterhalb der Scheibenmitte auf, verstellen Sie das Visier nach unten, indem Sie die Schraube (3.1.) des Visierschlittens lösen und den Visierschlitten verschieben.
- Treffen Ihre Pfeile rechts von der Scheibenmitte auf, so lockern Sie die Rändelschraube (3.2.) und drehen Sie das Visierpin (3.3.) nach rechts außen.
- Treffen Ihre Pfeile links von der Scheibenmitte auf, so lockern Sie die Rändelschraube (3.2.) und drehen Sie das Visierpin nach links außen.

Entsprechende Visierkorrekturen können Sie beliebig durchführen bis Ihr Trefferbild sich in der Scheibenmitte befindet. Beachten Sie bitte, dass die Technik und nicht allein die Visiereinstellung die Treffer bringt. Wir empfehlen, sich die Einstellung des Visierschlittens und des Visierpins für jede von Ihnen geschossene Entfernung zu notieren.

Montageköcher TIGHT SPOT

2636



optionales Zubehör:



Zweite Pfeilhalterung zur doppelten Sicherung der Pfeile.
64 955 01



Zur Montage unter dem Visier.
64 955 02

Köcher mit 3-Wege-Verstellungssystem für eine bessere Balance des Bogens, wodurch der Köcher im Wesentlichen als Stabilisator wirkt. Ausgestattet mit TightSpots patentierten Bulldog™ Pfeilhalterungen ausgestattet, die individuell einstellbar sind und die 20-fache Greifkraft anderer Köcher bieten.

Aufnahmekapazität / capacity

5 Pfeile/ 5 arrows (5) 7 Pfeile/ 7 arrows (7)

Farben / colors

brak up camo (55) matt schwarz/ mate black (09)
carbon schwarz / carbon black (29)*

Quick Detach Quiver Tight Spot

The quiver provide better bow balance, thanks to TightSpot's patented 3-way adjustment system that essentially allows your quiver to act as a stabilizer.

* nur für 5 Pfeile Köcher

Best.-Nr: 64 550 +

order number Kapazität Farbe / color

Visier JUNIOR - STD

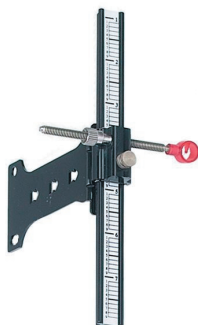

Beliebtes Scheibensvisier aus Metall für den Einsteigerbereich, welches eine horizontale und vertikale Justierung ermöglicht. Ausgestattet mit Metallpin und Kunststoffaufsatz. Leicht zu montieren. Für Rechts- und Linkshänder geeignet.

Geeignet für:

Recurvebögen / Recurve Bows

Gewinde / thread

8/32"

Farbe / color

schwarz / black

Sight JUNIOR - STD

Easy mounting.
Ideal for beginners.
Horizontal and vertical adjustment.
Useable for RH/LH.

Bestell-Nr: 51 102

order number

Visier Junior - DSR 5

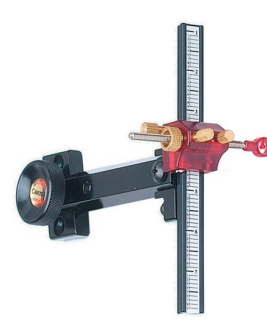

Visier mit kurzem und sehr robustem Visierausleger. Geeignet für Recurve- sowie leichte Kindercompoundbögen. Ansprechende Qualität mit hervorragendem Preis- Leistungsverhältnis.

Geeignet für:

Recurvebögen / Recurve Bows

Gewinde / thread

8/32"

Farbe / color

schwarz / black

Sight Junior DSR 5

A very strong side mount fitting.
Good price for value.
Sight much favoured by beginners.
Useable for RH/LH.

Bestell-Nr: 51 103

order number

Visier Focus MASTER

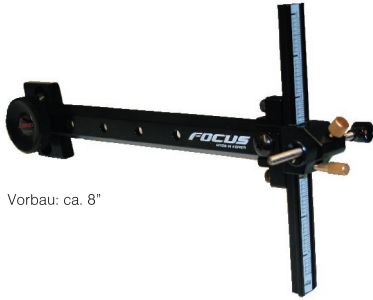

Vorbau: ca. 8"

Preisgünstiges Vorbauvisier mit langem Ausleger und Rändelschraube für den anspruchsvolleren Bereich. Der Visierschlitten ist leicht in der Höhe verstellbar und lässt sich präzise einrasten.

Geeignet für:

Recurvebögen / Recurve Bows

Gewinde / thread

8/32"

Farbe / color

schwarz / black

Sight Focus MASTER
 Popular sight with vertical micro adjustments. Complete with aperture. Usable RH + LH.

Bestell-Nr: 51 104

order number

Visier Focus CHAMPION

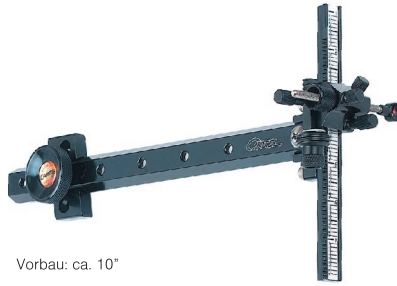

Vorbau: ca. 10"

Der Visierschlitten dieses Auslegervisiers ist über eine Zahnstange und den Schneckengang mikrometervestellbar. Es kann auch nach Belieben durch Federrastung schnell in der Grobverstellung justiert werden.

Geeignet für:

Recurvebögen / Recurve Bows

Gewinde / thread

8/32"

Farben / colors

blau / blue (01) schwarz / black (09)

Sight Focus CHAMPION
 Good quality, good vertical and horizontal micro adjustments. Complete with aperture. Usable RH + LH.

Bestell-Nr: 51 105 +

order number Farbe / color

Visier FOCUS CARBON

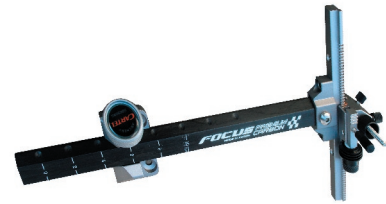

Die Weiterentwicklung des Visiers Champion wiegt nur noch 250 Gramm, dank des Einsatzes eines Carbon Vorbaus. Einfach von RH auf LH umbaubar.

Geeignet für:

Recurvebögen / Recurve Bows

Gewinde / thread

8/32"

Farben / colors

silber / silver (30) schwarz / black (09)

Sight FOCUS CARBON
 The focus sight features smooth micro elevation adjustment, quick detach mounting bar, calibrated sight scale and is easily reversible from RH to LH.

Bestell-Nr: 51 127 +

order number Farbe / color

Visier MAXION Carbon Hunter



Dieses Carbon Visier ist geeignet für Recurve- oder Compoundbögen für ca. 50 lbs. Es verfügt über eine exakte Microverstellung und einen 6" Vorbau.

Geeignet für:

Recurvebögen / Recurve Bows + Compound bows

Gewinde / thread

10/32

Farbe / color

schwarz / black

Sight MAXION Carbon Hunter
 - Excellent accuracy
 - 6" extension length
 - Strength, smoothness lightness and easy distance adjustment

Bestell-Nr: 51 203

order number

Visier Carbon ACTIVA



Dieses Visier verfügt über einen 9" Carbonausleger und einen Feststellknopf, sodass die Montageplatte fest sitzt und das Wackeln während des Schießens vermieden wird.

Geeignet für:

Recurvebögen / Recurve Bows

Gewinde / thread

10/32"

Farben / colors

schwarz / black (09) silber / silver (30)

Sight Carbon ACTIVA
 This sight has a 9" carbon extension and a locking knob to completely eliminate rocking and rattling while shooting. The advanced detachable windage block assembly is to make easy setup and storage.

Bestell-Nr: 51 117 +

order number Farbe / color

Visier ALCON



Hochwertiges und stabiles Carbonvisier mit präziser Verstellmöglichkeit für alle drei Achsen. Das Visier hat ein Eigengewicht von nur 285 Gramm hat einen 6" langen Ausleger.

Geeignet für:

Compoundbögen / Compound Bows

Gewinde / thread

10/32"

Farbe / color

schwarz / black

Sight ALCON
 Fully adjustable high-end target sight with integrated 2nd and 3rd Axis adjustment. Durable aluminium body structure in black anodized finish. Detachable 10/32 scope mount

Bestell-Nr: 51 216

order number

Visier SURE LOC Adrenaline

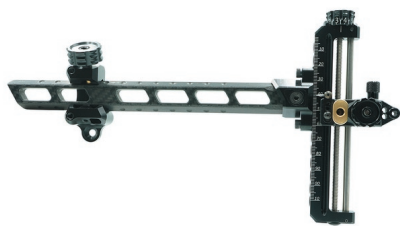

Präzises Markenvisier in ultraleichtem Design. Das Modell wird geliefert mit 9" Carbonausleger und einer ca. 5,5" Visierblockschiene mit lasergravierter Skaleneinteilung. Eine QUICK-ADJUST Höhenverstellung ist integriert.

Geeignet für:

Recurvebögen / Recurve Bows

Gewinde / thread

10/32"

Farben / colors

schwarz / black

Sight SURE LOC Adrenaline
Carbon Fiber 9" Bar with machined aluminium insert to reduce wind resistance. Precision machined 5,5" vertical Elevation Frame. Quick adjust vertical elevation. Zero Backlash windage thread system. Ultra lightweight design.

Bestell-Nr: 51 313 + _____

order number RH / LH

Visier ACHIEVE RXL



RXL - Ausführung = Recurve Lockdown

Hochwertiges Wettkampfvier von T.R.U Ball, gefertigt aus hochwertigem Flugzeugaluminium. Erstklassig verarbeitet und geschaffen mit dem Anspruch auf höchste Präzision für den Schützen.
* Auf Bedarf können wir dieses Visier auch mit Carbonausleger beschaffen.

Geeignet für:

Recurvebögen / Recurve Bows

Farbe / color

schwarz / black (09) silber / silver (30)

Sight ACHIEVE RECURVE - RXL
The Axcel™ tournament sight is constructed of aircraft aluminum. An all new superior "Windage Dovetail Guide System", replaces inferior twin-dowel guide systems. The all new "VTSL", provides a new adjustment where the archer personally chooses a desired elevation travel tension setting.

Bestell-Nr: 51 120 + _____ + _____

order number Farbe / color RH / LH

Visier ACHIEVE XP Recurve



Carbonvisier der Firma Tru Ball. Mit extra starkem Ausleger und dünnerer, gewichtsreduzierender Höhenschiene. Die im Durchmesser vergrößerten Verstellknöpfe erlauben einen hohen Komfort in der Bedienung.

Geeignet für:

Recurvebögen / Recurve Bows

Ausleger / extension bar

9"

Farbe / color

schwarz / black

Sight ACHIEVE XP Recurve
- New ultra high modulus carbon bar, 2x stronger, contains thicker layers of carbon
- In-line tension adjustment allows the sight pin to stay on target from shot to shot
- Enlarged diameter windage and elevation knobs with click locks and thinner, weight-reducing elevation rail

Bestell-Nr: 51 128 + _____

order number RH / LH

Visiertaschen

Abb.: Cartel



Neu:
Model TS-arConst verfügt zudem über ein Fach, um z.B. eine Ersatzsehne zu verstauen.

Gepolsterte Taschen mit Reißverschluss für den schonenden Transport von Visieren. Ausgestattet im Innenbereich mit Klettbindern und einer Scope Tasche und verschiedenen Dekoren außen.

Modelle / model

Cartel (12) TS- Flexline (31) TS-arConst (32)

Größe / size

ca. 33 x 20 cm / 13 x 8 inch

Farbe / color

schwarz / black

Sight cases
Padded bag for protected transport of sights.
Equipped with straps and a bag for scopes.

Neu:
TS-arConst has an additional compartment to store a string.

Bestell-Nr: 67 8 + _____

order number Modell/model

RECURVE PIN

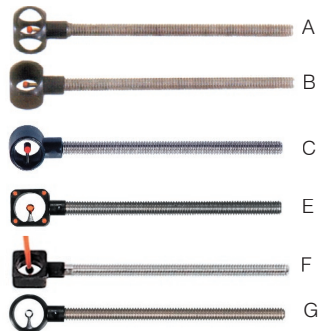

Ersatzpins für Recurvevisiere.
Nr. A, B = Metallkopf*
Nr. C = Kunststoffkopf*
Nr. E = Metallpin mit hellem Leuchtpunkt*
Nr. F = Hartkunststoff mit Fibereinsatz*
Nr. G = Metallkopf mit Fibereinsatz*

Gewinde / thread

8/32"

Modell / model

Nr.A (01) Nr. B (02) Nr. C (03)
Nr. E (13) Nr. F (05) Nr. G (14)

Replacement pin RECURVE
Nr. A, B, C, F, G = Junior, Master, Champion
Nr. E = bright fiber optic aiming dot for Master, Junior, Champion

* u.a. für Visier Master, Junior, Champion

Bestell-Nr: 52 2 + _____

order number Modell / model

Visier SABO Gen. 2

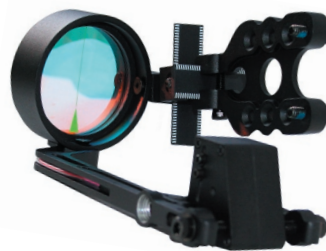

Das SABO Visier wurde durch das US- Militär inspiriert und ermöglicht ein schnelleres Zielen sowie punktgenaue Treffer. Die Dots sind in einer konkaven Linse mit einem speziellen Überzug geschützt. Feineinstellung der Zielentfernung ab 18 m möglich.

Geeignet für:

Compoundbögen / Compound Bows

Farbe / color

schwarz / black

Sight SABO
The SABO sight was inspired by US military technology for rapid target and aiming point acquisition. It is a Superimposed Ambient Ballistic Optic designed specifically for archery. The superimposed dots are generated by ambient light gathered through fiber optics.

Bestell-Nr: 51 334 2 + _____

order number RH/LH

Visier ACCUTOUCH



Rückansicht



Das neue Visier aus dem Hause Axcel ermöglicht eine schnelle und einfache Feinjustierung auch direkt im Gelände. Mit nur einer Hand können alle Visiereinstellungen ohne Zuhilfenahme von Werkzeug umgesetzt werden. Der grüne .019 Pin kann auf 5 Entfernungen vorjustiert werden und wird dann mit nur einem Klick auf die gewünschte Distanz eingestellt. Der verstellbare Carbon-Ausleger ermöglicht eine bestmögliche Anpassung an das Sichtfeld. Inklusive 1 3/4" Scope, ohne Linse

Geeignet für:

Compoundbögen / Compound Bows

Farbe / color

black tactical

Bestell-Nr: 51 361 19 05 + ____

order number R / L

Visier ACHIEVE CXL

1812



Hochwertiges Compoundvisier der Serie Axcel. Ausgestattet mit Mathews Dämpfer und konstruiert für höchste Ansprüche. Das neuartige CXL-System ermöglicht eine Verstellung um bis zu 2,875".

Geeignet für:

Compoundbögen / Compound Bows

Ausleger / extension bar

6" (6) 9" (9)

Farbe / color

schwarz / black (09) silber / silver (30)

Sight ACHIEVE COMPOUND - CXL

The Achieve CXL is an all new Axcel™ Tournament sight with added features, designed specifically for compound bows. Tand incorporates an added lock feature most commonly used in single distance tournaments. Extension bar available with the Mathews® Harmonic Damper.

Bestell-Nr: 51 213 + __ + __ + __

order number Ausleger / ext. b. Farbe R/L

Visier ACHIEVE XP Compound

2736



Compoundvisier mit Ausleger aus geschichtetem Ultrahochmodul-Carbon für verbesserte Festigkeit und Verwindungssteifigkeit. Eine Klick-Verriegelung der Einstellknöpfe, kann das unbeabsichtigte Verstellen verhindern.

Geeignet für:

Compoundbögen / Compound Bows

Ausleger / extension bar

9"

Farbe / color

schwarz / black

Sight ACHIEVE XP COMPOUND

Xtra Performance Compound Features
 - New ultra high modulus carbon bar, 2x stronger, contains thicker layers of carbon
 - In-line tension adjustment allows the sight pin to stay on target from shot to shot
 - Stronger 10-32 windage lead screw

Bestell-Nr: 51 224 + ____

order number RH / LH

Visier PRO HUNTER

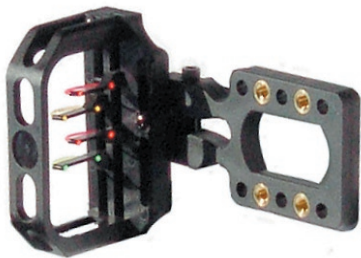

Preiswertes Jagdvisier mit höhenverstellbaren gelben, grünen und roten Leuchtpins. Das komplett aus Polymer gefertigte Visier besticht durch seine robuste Bauweise. Nutzbar RH+LH.

Geeignet für:

Compoundbögen / Compound Bows

Recurvebögen / Recurve Bows

Farbe / color

schwarz / black

Sight PRO HUNTER

This sight is gang adjustable for windage adjustment. Individual pin design allows easy yardage selection.

Ersatzpin Stk / replacement pin

Best. Nr. gelb - 52 207 04

Best. Nr. grün - 52 207 05

Best. Nr. rot - 52 207 08

Bestell-Nr: 51 304

order number

Visier TG-3



Kunststoffvisier mit sehr gutem Preis-Leistungsverhältnis. Ausgestattet mit drei farbigen Pins. Montageschrauben inklusive.

Geeignet für:

Compoundbögen / Compound Bows

Recurvebögen / Recurve Bows

Farbe / color

schwarz / black

Sight TG-3

Polymer sight with three pins and attractive price-performance ratio.

Bestell-Nr: 51 363

order number

Visier PSE GEMINI

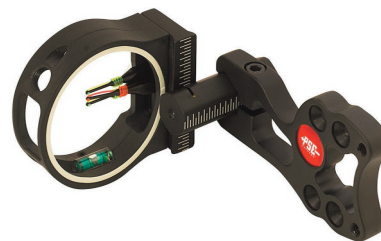

Visier mit drei 0.29 Pins, welche auf einer abgewinkelten Montagesschiene angebracht sind und so optimal eingestellt werden können. Nachrüstbar mit PSE Indiglo Lichtblock.

Geeignet für:

Compoundbögen / Compound Bows

Recurvebögen / Recurve Bows

Farbe / color

schwarz / black

Sight GEMINI

- angled pin track for true pin alignment
- three .029 fiber optic sight pins
- injection molded true radius pin guard

Bestell-Nr: 51 314

order number

DR MICRO



Visier mit fünf .019 full capture Pins, welches ohne Hilfsmittel Höhen- und Seitenverstellbar ist. Ausgestattet mit einer Wasserwaage und einem abnehmbaren Licht mit vier verschiedenen Helligkeitsstufen. Kann mit einer 1-3/4 Linse ergänzt werden. Passende Ersatzpins: #52 220+Farbe

Pin / pin

.019

Farbe / color

schwarz / black

Sight DR Micro
Sight with five .019 full capture fiber optic sight pins, with tool-less micro adjustments for elevation and windage. Equipped with Adjustable Bubble Level and a 4 stage low profile removable light. This sight can be complemented with a 1-3/4 lens.

Best.-Nr: 51 374

order number

SIERRA



SIERRA steht für ein solides 5-Pin-Visier in einem 2 Zoll-Gehäuse und bietet dem Nutzer eine einfache Pinverstellung sowie eine Microverstellung. Optional verwendbar für RH- und LH-Bögen. Ein Linseneinsatz ist hier nicht vorgesehen. Passende Ersatzpins: #52 220+Farbe

Pin / pin

.019

Farbe / color

schwarz / black

Sight SIERRA
Solid five pin sight with a alignment wire (for easy pin alignment), with a level (top or bottom mount), micro adjustable elevation and windage, 2 inch housing, plate mount is adjustable from 3-3/8th inches to 4-3/7th inches. Can be used on both RH and LH bows.

Best.-Nr: 51 373

order number

VIPER VENOM 250/JR

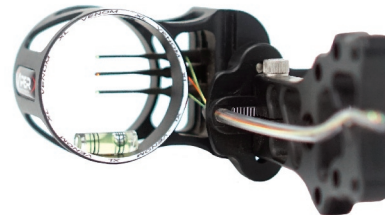

Stabiles CNC gefrästes Gehäuse aus Aluminium mit kompaktem Ausleger für eine stabile Montage. Ausgestattet mit drei Metall-RAZOR-Pins, die ergänzt oder ausgetauscht werden können.

Gewicht: ca. 0,116 kg / 4,1 oz

Pin / pin

.019

Farbe / color

schwarz / black

Sight VIPER VENOM 250/JR

- Three all metal RAZOR pins
- Perfect for lightweight compound bows
- 1,66" Aperture
- All Stainless Steel Hardware
- 6061-T6 Construction

Best.-Nr: 51 388 +

order number

RH/ LH

VIPER VENOM XL / 1000

1796



Visier aus CNC-gefrästem Aluminium. Ausgestattet mit separater Höhen- und Seitenverstellung. Mit extragroßer Wasserwaage und 5 Pins. Erweiterungsfähig mit Visierlicht und Viper-Linse. (Schraubaufsatz erforderlich)

Pin / pin

019

Farbe / color

schwarz / black

Sight VENOM XL/1000

- CNC machined from 6061 T6 aircraft aluminium.
- Durable lightweight construction
- Fixed plate mounting bracket
- Threaded for available ZEISS Coated Lenses

Bestell-Nr: 51 352 19 09

order number

IQ MICRO



Ausgestattet mit der für IQ bekannten RETINA Lock-Technologie wird ein Verkanten des Bogens schon im Ansatz sichtbar und kann damit unmittelbar korrigiert werden. 5 Pins, Waaserwaage und eine micrometervestellbare Höhenginstellung sind vorhanden.. Einfaches Fixieren der Höhenverstellung dank Hebel.

Pin / pin

.019

Geeignet für:

Compoundbogen / Compound Bows

Sight IQ MICRO

- Retina Lock Technology
- Micro adjust knobs for windage and elevation
- Stack tight pins
- Adjustable 2nd axis
- Tool-free locking knobs

Best.-Nr: 51 368

order number

IQ ULTRA LITE



Das dank neuartiger Retina-Technik präziseste derzeit am Markt erhältliche Visier. Die einfache Feinjustierung von 4 Achsen sowie die Verstellung jedes einzelnen oder aller 5 Pins zusammen lassen keine Wünsche offen. Das eingebaute Retina sowie die Wasserwaage sorgen dafür, dass der Bogen auch beim 3D Schießen nicht verdreht oder schief gehalten wird. Einmal exakt eingestellt liefert das Retina immer perfekte Schusswinkel und somit eine bestmögliche Pfeilgruppierung. Lieferung erfolgt inklusive 4 Innensechskantschlüsseln. Rheostat-Licht separat erhältlich.

Geeignet für:

Compoundbogen / Compound Bows

Bestell-Nr: 51 358

order number

IQ PRO XT



Dank der bewährten RETINA-TECHNOLOGIE entfällt die Notwendigkeit für ein Peep Sight. 5 Pins, 6" Ausleger, Waasserwaage und eine micrometervestellbare Höhen-einstellung sind vorhanden. Einfaches Fixieren der Höhenverstellung dank Hebel. Verstellbar in der 2. Achse. Ideal bei schlechten Lichtverhältnissen.

Pin / pin

.019

Geeignet für:

Compoundbogen / Compound Bows

Sight IQ PRO XT

- Retina Lock Technology
- 6" extension bar
- Stack tight pins
- Adjustable 2nd axis
- Tool-free locking knobs

Best.-Nr: 51 375

order number

VIPER PRO XL



Einst eingeführt unter dem Namen MICROTUNE bringt VIPER das erfolgreiche Markenprodukt jetzt mit neuem Update als VENOM PRO XL auf den Markt.

5Pins, Microverstellung, einstellbar in der zweiten und dritten Achse.

Gewicht: ca. 0,3 kg / 10,8 oz

Pin / pin

.010 (10) .015 (15) .019 (19)

Farbe / color

schwarz / black

Sight VIPER VENOM PRO XL

- Dovetail Design
- Five all metal RAZOR Pins
- Micro-Adjustable Windage and Elevation
- 2nd and 3rd Axis Adjustments
- 1,82" Sight Housing

Best.-Nr: 51 389 + _____ + _____

order number Pin RH/ LH

PSE Carbon DR Driver

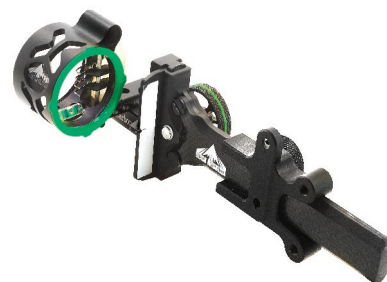

Visier mit vier .019 Pins und 6 1/2" Vorbau. Inklusive 4 Stufen Tastensteuerung für unterschiedliche Lichtintensität. Anpassungen können in zweiter und dritter Achse vorgenommen werden. Mit verstellbarer Wasserwaage und 90 Grad Rückseitenvisier-Skala. Nur in RH möglich.

Pin / pin

019

Farbe / color

carbon black

Sight CARBON DR DRIVER

- Includes Four .019" Full Capture Pins
- Dovetail Mount w/ 6-1/2" Carbon Bar
- 4 Stage Press Button Control for Varying Light Intensity
- 2nd & 3rd Axis Adjustments for Long-Range Accuracy
- Adjustable Micro Bubble Level

Bestell-Nr: 51 369

order number

VIPER VLEXA D1

2476



Visier der Firma VIPER mit Dovetail-schiene. Separate Verstellungsmöglichkeit in drei Achsen. Mit 1- Pin oder 5 - Pin Housing in drei Größen erhältlich. Erweiterungsfähig mit Visierlicht und VIPER Linse (Schraubaufsatz notwendig).

Pin Größe / pin size

.019

Farbe / color

schwarz / black

Sight VIPER VLEXA D1 / D5

- Dovetail design with Micro-Click windage
- 2nd and 3rd axis adjustment
- 2" aperature
- with single or five pin housing available
- Threaded for available ZEISS Coated Lenses

Bestell-Nr: 51 383 119

order number

ARMORTECH HD PRO



Ideales Turniersvisier für den jagdlichen und 3D Einsatz. Die lange Ausleger-schiene garantiert eine optimale Anpassung an das Sichtfeld. Die eingesetzten Pins erlauben durch ihre spezielle Verstellbarkeit ein effektives Justieren auf engstem Raum.

*Auch bestellbar in der Version mit 4 oder 7 Pins.

Pin / pin

.019

Farbe / color

schwarz / black

Sight ARMORTECH HD PRO

The Axcel ArmorTech HD Pro Sight. With the addition of a micro adjustable dovetail bracket, sizing the scope housing to your peep sight has never been easier. All Armortech HD Pro Sights include a Matthews Harmonic Damper.

Bestell-Nr: 51 340 19

order number

T.R.U. Rheo Tech HD Pro

2673



Multi-Pin Jagdvisier der Extraklasse. Es erlaubt u.a. die Einstellbarkeit der Pinhelligkeit mittels Drehung der Rheostatabdeckung und Feineinstellungsoption der Höhenverstellung. Justierschrauben für die einfache Anpassung der 2. und 3. Achse sind vorhanden.

Pingröße / pin size

.010 (10) .019 (19)

Farbe / color

black

Sight RHEO TECH HD PRO

Multi-pin hunting sight that allows the hunter to adjust pin brightness to adapt to various lighting environments with a simple twist of the rheostat cover and which offers the ability to level the sight with true 3rd axis adjustment screws.

Bestell-Nr: 51 371 5 + _____

order number Pin size

VIPER VENOM Drive SD-4



Visier mit Feineinstellungsfunktion zu optimalen Platzierung der vier RAZOR Metallpins. Einstellbar in der zweiten sowie 3. Achse des Visiers. Optional ist die Ergänzung einer Linse möglich.
Gewicht: ca. 0,34 kg / 9,2 oz

Pin / pin (optional auch in .015 oder .010 best.)
.019

Farbe des Pins / fiber color pin
grün / green

- Sight VIPER VENOM DRIVE SD-4
- Microtune Dovetail and 1.63" Sight Housing
 - 2nd-Axis Adjustment
 - Tool-less adjustments
 - Threaded for an optional lens
 - Easy remove or add metal Razor pins

Best.-Nr: 51 391 + _____
order number RH/ LH

VIPER SIDEWINDER



Slidervisier, ausgestattet mit einem Visierpin. Gut verstellbar in Höhe und Seite. Hochwertige Verarbeitung. Erweiterungsfähig durch VIPER Linse und Visierlicht.
Verstellbar in zweiter Achse.
Gewicht: ca. 0,2 kg / 7,5 oz

Pin / pin (optional auch in .015 oder .010 best.)
.019

Farbe des Pins / fiber color pin
grün / green

- Sight VIPER SIDEWINDER
- Single Competition-Style UP-Pin
 - 2nd-Axis Adjustment, 2-inch Aperture
 - 6061 T6 Construction all stainless steel hardware
 - Micro-Adjustable Elevation
 - Delrin Bushings for ultra smooth adjustment

Best.-Nr: 51 390 19
order number

Viper VARIO 5001

2479
2480



Slidervisier mit 1-Pin Housing. Verstellbar in zwei Achsen. Erweiterungsfähig mit Visierlicht und VIPER Linse (Schraubaufsatz notwendig).

Pin / pin
.019 (19) bestellbar auch: .010 (10) .015 (15)

Farbe / color
schwarz / black

- Sight VIPER VARIO 5001
- 2nd and 3rd axis adjustment
 - 2" aperture
 - with single or five pin housing available
 - Threaded for available ZEISS Coated Lenses

B.-Nr: 51 38 01 + _____ + _____
order number Pin RH/ LH

VIPER Visier Leuchtfäden

907

Ersatz Leuchtfäden / fiber optics (3 Pack)
Stärke: .010 (10) .015 (15) .019 (19)
Entsprechend der gewählten Stärke beinhaltet das Pack einen Leuchtfaden pro Farbe.

Bestell-Nr: 52 310 + _____
order number Stärke / specification

VIPER Visier Pin EDGE

2674

Pingröße:
.010, .015, .019



Farben / color
rot / red (08) gelb / yellow (04) grün / green (05)

Bestell-Nr: 52 208 + _____ + _____
order number Pingröße Farbe / color

WASSERWAAGEN

PSE einfach



PSE Third Axis Level



Ersatz Wasserwaage

PSE Third Axis Level Best. Nr. **52 314**

PSE einfach Best. Nr. **52 304**

Hunter Best. Nr. **52 313**

Viper 1 3/8 Best. Nr. **52 316 00**

Viper 1 3/4 Best. Nr. **52 316 99**

VIPER SCOPE PINS

905



Farben / color
blau / blue (01) rot / red (08) grün / green (05)

Ersatz -Pins / replacement pins

Ø 1 3/4 Stärke .019 — **52 9 102 19** + Farbe

Ø 1 3/4 Stärke .010 — **52 9 102 10** + Farbe

Ø 1 3/4 Stärke .015 — **52 9 102 15** + Farbe

Ø 1 3/8 Stärke .019 — **52 9 101 19** + Farbe

Ø 1 3/8 Stärke .010 — **52 9 101 10** + Farbe

Ø 1 3/8 Stärke .015 — **52 9 101 15** + Farbe

VIPER ZEISS LINSEN

906

Ersatz - Linsen / replacement lenses

Stärke	Ø 1 3/8	Ø 1 3/4
2 / .025	529 101 2	529 102 2
3 / .375	529 101 3	529 102 3
4 / .5	529 101 4	529 102 4
6 / .75	529 101 6	529 102 6

VIPER LENS CADDY

Zur sicheren Aufbewahrung der Linsen.
einzelnes Caddy (1)
3 Caddy's in einer Gesamtverpackung (2)

Bestell-Nr: 52 9 100 + _____
order number Modell

Visierlicht

Indiglo UV



Viper STD



Viper Charge



Erzeugt ein blaues Licht, welches die Leuchtwirkung der Pins bei schlechten Sichtverhältnissen verbessert.

Modell	passend für	Best. Nr.
PSE Indiglo	Galaxy, Orion	52 302
PSE Tru Blue	Gemini, Aurora	52 333
Viper Std	Viper Visiere	52303
Viper Charge	Viper Visiere	52 337

VIPER Schraubaufsatz

1087

Schraubaufsatz Ø 1 3/4

und Gummi-Ring
Retainer Ring and rubber for Viper



Für die 1 3/4" Visiermodelle besteht die Möglichkeit, mittels des Schraubaufsatzes inkl. des Gummi-Ringes eine Linse einzusetzen. Die Venom Serie benötigt zusätzlich einen Adapter #52334.

Bestell-Nr: 52 305 09
order number

VIPER SONNENSCHUTZ

Sonnenschutz / sunshades # **52 308 + Farbe**

Ø 1 3/4 schwarz / black # **(09)**

Ø 1 3/4 realtree camo / realtree **(55)**



Scope X-PERT

729



Scope mit drei verschiedenfarbigen Leuchtfäden für den Turnier- und 3D Einsatz. Die große Linse erlaubt den Einsatz auch unter schlechten Lichtbedingungen.

Gewinde / thread

10/32"

Stärke / power

0.50 (050) 0.75 (075)

Scope XPERT

Scope with 3 lightning pins for tournament and 3D. A large-sized lens allows you to use this scope also during low-light conditions.

Bestell-Nr: 52 109 +

order number Stärke / power

Scope DS 306

410



Scope mit einer eingebauten Halterung für Leuchtstift. Es kann mit und auch ohne Linse geschossen werden und bietet sich somit für FITA als auch 3D an.

Gewinde / thread

10/32"

Stärke / power

0.50 (050) 0.75 (075) 1.00 (100)

Scope DS 308

This Scope has an intern pin holder with pin. It can be shot therefore also without lens.

Bestell-Nr: 52 108 + +

order number Stärke / power RH/LH

Scope TRIPLE 406

410



Dieses Scope verfügt über einen eingebrachten Pinhalter mit Leuchtpin. Es kann deshalb auch ohne Linse geschossen werden.

Gewinde / thread

10/32"

Stärke / power

0.50 (050) 0.75 (075) 1.00 (100) 1.25 (125)

Scope TRIPLE 406

This Scope has an intern pin holder with pin. It can be shot therefore also without lens.

Bestell-Nr: 52 107 + +

order number Stärke / power RH/LH

Scope IRIS 300

2752



Hochwertiges 29 mm Scope aus Aluminium. Inklusive Wasserwaage und Anti Reflektions-Linse. Die große Öffnung ermöglicht viel Lichteinfall auf den Leuchtpin und die Linse, wodurch ein klares Bild entsteht.

Gewinde / thread

10/32"

Stärke / power

0.50 (050) 0.75 (075) 1.00 (100) 1.25 (125)

Scope IRIS 300

Top quality 29mm target scope with CNC machined aluminum housing and anti-reflective coating lens. The deeper body helps with identifying any torquing in the hand. The large holes gives a lot of light onto the flu pin and lens giving a clear picture.

Bestell-Nr: 52 116 + +

order number Stärke / power RH/LH

Scope SPIGA

163

164

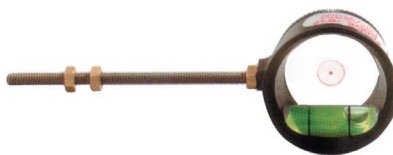

Preiswertes Scope mit Metallgehäuse, welches mit verschiedenen Linseneinsätzen versehen werden kann.

Gewinde / thread

10/32"

Stärke / power

0.50 - 2x (050) 0.75 - 3x (057) 1.00 - 4x(100)

Ersatzlinsen / replacement lenses

Best. Nr. - 0.50 /2fach - **52 9 110 050**

Best. Nr. - 0.75 /3fach - **52 9 110 075**

Best. Nr. - 1.00 /4fach - **52 9 110 100**

Scope SPIGA

Inexpensive Scope, with divers lenses and water level.

*Spiga 1.00 only size 10/32"

B.-Nr: 52 111 + +

order number Stärke/ power RH/ LH

Scope VIPER

903

1107



Achtung: Linsenstärke muss umgerechnet werden:
 2 entspricht ca. .025,
 3 entspricht ca. 0.375.
 4 entspricht ca. .5,
 6 entspricht ca. .75

10/32 Aluminum Scope mit extra großer Wasserwaage und einer Linse aus dem Hause ZEISS.

Durchmesser / diameter

1 3/4 - groß (102) 1 3/8 - klein (101)

Pin / pin

.010 (10) .015 (15) .019 (19)

Stärke der Linse / lens power

2 (2) 3 (3) 4 (4) 6 (6)

Farbe / color

schwarz / black

Scope VIPER black

- 10-32 scope with oversized level
- Available in .010 & .019
- 2 feet of fiber optics for superior brightness
- Avail. with 2,3, or 4 power ZEISS coated glass lenses

Bestell.-Nr: 52 + +

order number Durchm. / Pin Stärke / diameter power

Scope Axel CURVE RX

2610



Scope mit 23,5 mm Außendurchmesser und verkürztem Tubus. Verzerrungen werden aufgrund des „Tunneleffektes“ eliminiert. (Ausführung ohne Linse) Auch mit rotem Fiberglasfaden bestellbar.

Gewinde / thread

8/32"

Pin / pin

.019 (19) .029 (29)

Farbe / color

schwarz / black (09)
rot / red (08)

Acxel CURVE FX

Recurve Scope tube length is shortened to improve accuracy, so the inside wall of the scope is not seen when moving the scope up or down the sight rail. As an alternative to be ordered with red fiber.

Bestell.-Nr: 52 117 + ___ + ___
order number Pin Farbe / color

Scope Cover

904

Abb.:
Modell STD Viper



Abb: Armor-Nutzungsbeispiel,
Lieferung ohne Scope

Schutzhülle für Scopes.

Modell	Nutz- maße	Außen- maße	Bestell- nummer
Viper STD	10 x 10 cm	12 x 10 cm	67 811 00 09
Viper XL	15 x 13,5 cm	17 x 13,5 cm	67 811 99 09
Cover BS	15 x 13,5 cm	17 x 13,5 cm	67 838
ARMOR	9,5 x 11 cm	9,5 x 11 cm	67 836

COVER for Scopes

Protection for the scope during the transport.
Available in different sizes and colours.
BS does not show a brand printing.

VIPER DOVETAIL BAR



ca. 6,5" Lang, 105 Gramm
Ideal als Ergänzung oder zum Visierumbau.

Best.-Nr: 51 9 391 + ___
order number RH/ LH

Peep Sight MONTAGEHILFE

1. Sehne mit Separator in zwei gleiche Teile auseinander drücken.
2. Separator um 90 Grad drehen.
3. In die entstandene Öffnung das Peep Sight so einsetzen, dass das Befestigungstück für den Zuggummi nach oben weist.
4. Separator entfernen.
5. Peep Sight Höhe individuell festlegen, so dass der Schütze eine angenehme Kopfhaltung aufweist und „gut im Ziel“ steht.

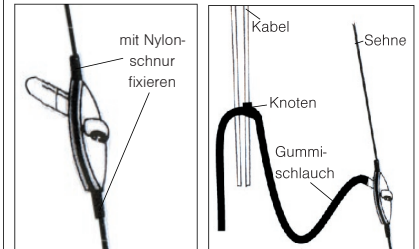

6. Peep Sight mit Hilfe einer Nylonschnur oberhalb und unterhalb fixieren.
7. Gummischlauch auf dem Befestigungsstück des Peep Sights montieren.
8. Gummischlauch mit einer optionalen Klebeplatte am Wurfarm befestigen oder mit Knoten am nächstgelegenen Kabel anbringen.
9. Beim Auszug wird die Öffnung des Peep Sights durch den montierten Gummischlauch in die Visierlinie gezogen.

PICK - A - PEEP III



Dieses Peep Sight verfügt in der Standardausführung über eine 1/8" Diopterbohrung, welche über den mitgelieferten Einsatz verändert werden kann. Folgende Durchmesser können erreicht werden.

Einsatz: - .050, .065, .080

Farbe / color

schwarz / black

Peep Sight PICK-A-PEEP

PICK-A-PEEP comes with a standard 1/8" dia. aperture and a interchangeable "Slide". The "Hunter" Slide contains apertures of .050, .065 and .080 dia. apertures. Slide may be quickly changed as each easily installs into a special groove of the peep housing where it is locked into position.

Bestell.-Nr: 53 126
order number

MONGOOSE PEEP SIGHT



1/8" (ca. 3,2 mm) Peep Sight aus dem Hause PSE. Der Gummischlauch wird am Kabel durch einen Knoten befestigt und ermöglicht so eine einfache Installation.

Peep Sight MONGOOSE

One-piece peep with built-in alignment system.

Bestell.-Nr: 53 113
order number

Peep Sight ZERO II

1332



Selbstzentrierendes Peep Sight mit Schlauch. In zwei Größen erhältlich.

Modelle / models

small (05)
large (07)

Bestell.-Nr: 53 102 + ___
order number Modell / model

TOPO Peep



Peep Sight im Durchmesser 1/8" zur Unterstützung des Zielvorgangs bei Compoundbogenschützen. Inklusive Gummischlauch.

Größe / size

1/8" (ca. 3,2 mm)

Bestell.-Nr: 53 120
order number

PETE SHEPLEY



Peep Sight aus Aluminium mit zwei Einsätzen und Gummischlauch. Die Nylonschnur ermöglicht eine gute Fixierung an der Sehne.

Nutzbar für RH und LH

Bestell.-Nr: 53 114
order number

Fletcher NO TIE Peep



Das Material fugt sich eng in die Sehnenstrange und eine gesonderte Fixierung kann damit entfallen. Das selbstausrichtende Peep verfugt uber einen 12" Gummischlauch, welcher bei jedem Auszug fur die richtige Peep-Position sorgt.

Groe / size

ca. 1/4"

Farbe / color

schwarz / black

Fletcher NO TIE TRU PEEP

Installation is easy and can be done in a matter of minutes. The self aligning peep includes 12" tube connector ensuring proper peep position every time you come to full draw.

Bestell-Nr: 53 116

order number

13th ELEMENT

2448



Rotes Peep Sight aus Aluminium mit groer gewolbter ffnung fur eine bessere Lichtausbeute.

Groe / size

 1/4" - ca. 6,4 mm (14)

 3/16" - ca. 4,8 mm (316)

Bestell-Nr: 53 127 + 08

order number

Groe / size

Peep PRO HUNT



Dieses Peep Sight ermoglicht einen guten Blick aus verschiedenen Sehnenwinkeln.

Es eignet sich ideal fur das jagdliche Schieen. Da kein Schlauch notwendig ist, kann es auch fur Bogen verwendet werden, welche einen kurzen Achsabstand haben. **Groe:** medium 5/32" (ca. 4 mm)

Bestell-Nr: 53 110

order number

Peep SIDE BY SIDE

1874



Durch die Vierteilung des Sehnenstranges hat dieses Peep einen guten Sitz und ermoglicht eine jederzeit freie Sicht auf das Ziel.

Groen / sizes

Super 1/4" - ca. 6,4 mm (14)

Large 3/16" - ca. 4,8 mm (316)

Farbe / color

schwarz / black

Peep SIGHT BY SIGHT

Due to the fourfold division of the string, the peep gets a good position and so guarantees a clear view towards the aim.

Bestell-Nr: 53 111 +

order number

Groe / size

TRU PEEP

167

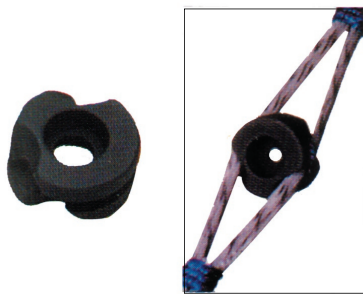

Peep Sight aus Aluminium, welches in die Sehne eingesetzt wird. Es kann durch Nylonschnur oder Garn fixiert werden. Nutzbar fur RH und LH.

	ffnung	ffnung	Best. Nr.
Micro	 1/32"	0,8 mm	7
Small	 3/64"	1,2 mm	8
Large	 1/16"	1,6 mm	9
Mini Hunter	 3/32"	2,4 mm	5
Hunter	 1/8"	3,2 mm	6
Super Hunter	 3/16"	4,8 mm	4
Max Hunter	 1/4"	6,4 mm	3

Peep Sight TRU PEEP

Manufactured from aluminium without latex tubing. No glare flat black aluminium peep offers a shaded viewing hole.

Bestell-Nr: 53 10 +

order number

Best. Nr.

NEET Peep Clearview



Dieses Peep Sight kann variabel in die Sehne eingebaut werden. Dem Nutzer steht es daher frei, die Sehne entweder in 3 oder 4 gleichstarken Strangen in das Peep Sight einzulegen, um eine schnelle Montage durchzufhren.

Groe / size

.060 Diameter

Farbe / color

schwarz / black

NEET CLEARVIEW Peep Sight

- Easy installation
- Multiple configurations
- Allows for visibility across a broad range
- Plastic housing

Bestell-Nr: 53 131

order number

Peep TRI VIEW SOLO

2721



Besonders leichtes Aluminium Peep. In drei Groen erhaltlich.

Groen / sizes

1/4" - ca. 6,4 mm (14)

1/8" - ca. 3,2 mm (18)

3/16" - ca. 4,8 mm (316)

Peep SOLO

- Machined Aluminium
- Super Lightweight

Bestell-Nr: 53 129 +

order number

Groe / size

Ersatzschlauch / Rolle

Peep Sight Gummiband, ca. 15 m.

Bestell-Nr: 53 202

order number

Ersatzschlauch

Peep Sight Gummiband, ca. 30 cm.

Bestell-Nr: 53 201

order number

PFEILAUFLAGEN - BUTTON - KISSER

PFEILAUFLAGE - Bsp: PSE HORNET



Montagepfeilaufnahme für Releaseschützen

1. Das beigelegte Distanzstück wird von innen in das Langloch aufgesetzt. (siehe Darstellung.) Es dient der Verlängerung oder der Verkürzung der Abstände der Pfeilaufnahme zum Bogen. Dieses Distanzstück kann auch entfernt werden, wenn man die Pfeilaufnahme nah am Griffstück anbringen möchte.
 2. Die Pfeilaufnahme nun in die davor vorgesehene Bohrung am Compoundmittelstück laut Skizze aufsetzen (von „außen“ aufschieben). Die Unterlegscheibe und Schraube sind mittels eines 3/16" Inbusschlüssels mit dem Griffstück zu fixieren.
 3. Justierschrauben: Durch das Lösen der beiden Fixierung mit einem 7/64" Imbusschlüssel kann die Höhe des Pfeilaufnahmefingers sowie der Abstand der Pfeilaufnahme zum Bogenfenster (hin zur Bogenmitte) bei Bedarf noch verändert werden.
- Achten Sie darauf, dass die äußere Schraube (auf der Außenseite des Bogengriffstücks) auf dem Anschlagsstück liegt und sich die innere Justierschraube in der vorgegebenen Federhalterung befindet.
4. Vor endgültiger Fixierung bitte beachten, dass der Pfeil ca. 2 cm über die Pfeilaufnahme im gespannten Zustand des Bogens hinausragt, um mögliche Verletzungen zu vermeiden.

BUTTON - Darstellung: Button PRO

Unter einem Button versteht man eine federnde Pfeilanlage. (ACHTUNG: Nicht Pfeilaufnahme !) Er wird seitlich in die Buttonbuchse des Bogens montiert (siehe Darstellung). Der Pfeil liegt am Buttonkopf an und wird beim Abschuss aufgrund des Pfeilreflexes gegen den Buttonkopf und demnach auch gegen die dahinter liegende Feder im Metallzylinder gedrückt. Die Pfeilreflexwirkung kann somit gleichmäßiger verlaufen und sogenannte Unsauberkeiten im Abschuss können oftmals gemindert werden. Der Button wird von erfahrenen Schützen häufig zur Feinabstimmung der Pfeile mit dem Bogen genutzt.



MUNDMARKE (Kisser)

Mundmarken - umgangssprachlich auch als Kisser bezeichnet - sind unter den Größenvorschriften der FITA gefertigt und dienen als zusätzliche Kontrolle des richtigen Ankerpunktes. Das Kunststoffplättchen verfügt über einen Längsschlitz, die das Einfädeln der einzelnen Sehnenstränge möglich macht. Man fixiert die Mundmarke durch zwei Wicklungen jeweils ober- und unterhalb der Mundmarke.

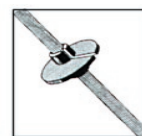

Pfeilaufnahme STD

168



Einfache und äußerst preisgünstige Kunststoffaufnahme mit selbstklebendem Rückenteil. Der leicht nach oben gebogene Haltefinger erweist sich vor allem im Einsteigerbereich als hilfreich, den Pfeil in der Abschussbahn zu halten.

3 Stk/Pack

für Recurvebögen / for Recurve Bows

Farbe / color

weiß / white

Arrow Rest STD

Inexpensive and functional plastic arrow rest. Self-adhesive. 3/Pack

Bestell-Nr: 50 101 + _____

order number RH / LH

Pfeilaufnahme TELLSPORT

2411



Das Besondere an dieser Pfeilaufnahme sind die Maße. Mit ca. 2,4 x 2 cm eignet sie sich ideal für Bögen mit schmalen Mittelstücken oder auch Langbögen. Gefertigt aus flexiblem Kunststoff und ausgestattet mit Buttonbohrung. Ein Klebepad ist im Lieferumfang enthalten. Liefereinheit: 25 Stk/Pack

für Recurvebögen

for Recurve Bows

Farbe / color

schwarz / black

Arrow Rest TS

With the dimensions 1" x 0.8" this arrow pad, made of flexible plastic, is ideal for longbows or recurve bows with a narrow handle. (Package holds 25 arrow rests.)

Bestell-Nr: 50 130 + _____

order number RH / LH

Pfeilaufnahme SUPER

169

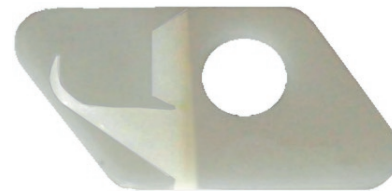

Elfenbeinfarbene Spritzgussaufnahme mit gebogenem Pfeilaufnahmefinger und selbstklebendem Rückenteil. Lieferbar in RH- und LH.

für Recurvebögen / for Recurve Bows

Farbe / color

weiß / white

Arrow Rest SUPER, Plastic arrow rest, weather resistant, self-adhesive.

Bestell-Nr: 50 105 + _____

order number RH / LH

Pfeilaufnahme HOYT SUPER

170

Bewährte selbstklebende Aufnahme mit separatem Klebeteil. Die Aufnahme besteht aus Nylon-Spritzguss und verfügt über einen leicht nach oben gebogenen Haltefinger für Pfeile.

Bestell-Nr: 50 104 + _____

order number RH / LH

Pfeilauflage CAVI

638



Eine Pfeilauflage aus robustem und dennoch flexiblem schwarzen Kunststoff mit besonders stark ausgeprägter Pfeilführung. Speziell im Anfängersegment unterstützt es den Halt des Pfeiles auf der Pfeilauflage wesentlich. Ausgestattet mit Selbstklebepad auf der Rückseite.

für Recurvebögen

for Recurve Bows

Farbe / color

schwarz / black

Arrow Rest CAVI

Ideal for instruction bows because this plastic arrow rest is strong and self-adhesive.

Bestell-Nr: 50 118 + _____

order number RH / LH

Pfeilauflage HOYT HUNTER

172



Pfeilauflage aus flexiblem Kunststoff mit separatem Klebepad und robustem Pfeilauflagefinger.

für Recurvebögen

for Recurve Bows

Farbe / color

schwarz / black

ERSATZKLEBEPAD TS / replacement sticker TS

50 9 106 / Pack 25 Stück

Arrow Rest HOYT HUNTER

This plastic arrow rest is strong, flexible and self-adhesive on the back side.

Bestell-Nr: 50 106 + _____

order number RH / LH

Pfeilauflage BLACKS



Schwarze selbstklebende Kunststoffpfeilauflage. Nur in RH erhältlich.

Arrow Rest BLACKS

Black, selfadhesive plastic arrow rest. Only RH available.

Bestell-Nr: 50 103

order number

Fred Bear WEATHER



Selbstklebende, wetterfeste Kunststoffauflage aus dem Haus FRED BEAR.

Arrow Rest WEATHER

Plastic arrow rest, weather resistant. Self-adhesive back and finger to hold arrows.

Bestell-Nr: 50 133 + _____

order number RH / LH

Pfeilauflage FLIPPER PRO

174

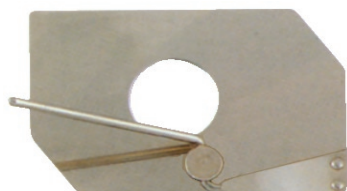

Selbstklebende Pfeilauflage aus Metall. Ausgestattet mit Metall-Pfeilauflagefinger. Selbst rückfedernd.

für Recurvebögen / for Recurve Bows

Farbe / color

silber / silver

Arrow Rest FLIPPER PRO

Solid metal arrow rest. Easy to handle. Self-adhesive.

Bestell-Nr: 50 108 + _____

order number RH / LH

Pfeilauflage DOUBLE WIRE

175

Abb.: Double Wire II



Selbstklebende Pfeilauflage mit doppelt gebogenem Metallauflagefinger für höhere Stabilität. Selbst rückfedernd. Im Laufe des Jahres wird die Pfeilauflage durch ein Upgrade in der Form etwas geändert und ist dann wie abgebildet lieferbar.

für Recurvebögen / for Recurve Bows

Farbe / color

silber / silver

Arrow Rest DOUBLE WIRE

Solid metal arrow rest. Spring back finger. Self-adhesive.

Bestell-Nr: 50 109 _____

order number RH / LH

Pfeilauflage X-PERT

788

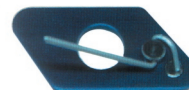

Magnetische Pfeilauflage mit Stahlbügel für den Einsatz an Recurvebögen. Die Größe der Pfeilauflage ist so gewählt, dass sie beim Aufbringen die Montagebohrung im Mittelstück nicht verdeckt.

Farben / colors

blau / blue (01) rot / red (08)

schwarz / black (09) silber / silver (30)

Bestell-Nr: 50 112 + _____ + _____

order number Farbe / color RH / LH

Pfeilauflage EPIC STONIC

2776



Selbstklebende magnetische Pfeilauflage mit Stahlbügel für den Einsatz an Recurvebögen. In vier Farben erhältlich.

Farben / colors

blau / blue (01) rot / red (08)

schwarz / black (09) silber / silver (30)

Bestell-Nr: 50 135 + _____ + _____

order number Farbe / color RH / LH

Pfeilauflage MIDAS MX

1985



Selbstklebende Pfeilauflage mit Metallaufgefingerring. Eine Nachjustierung des Pfeilaufgefingerring wird ermöglicht, so dass der Nockpunkt nicht versetzt werden muss. Ausgestattet mit großer Aussparung für eine individuelle Platzierung der Pfeilauflage.

Farben / colors

schwarz / black (09) silber / silver (30)
gold (44)

Arrow Rest MIDAS MX

The Rest is well designed magnetic stick on rest to minimize the side movement of launcher wire for dependable performance. Reduced arm length for better arrow clearance.

Bestell-Nr: 50 124 + ___ + ___

order number Farbe / color RH / LH

Pfeilauflage T-300 SUPER

173

Modell Hunter

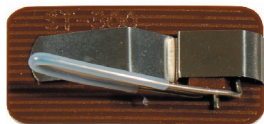

Modell Target

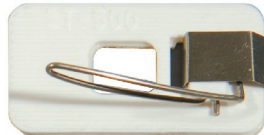

Kunststoffauflage mit selbstklebendem Rückenteil in zwei Ausführungen. Der Haltefinger des Modells Hunter ist mit Teflon überzogen, um Geräusche zu dämpfen.

für Recurvebögen / for Recurve Bows

Modelle / models

SUPER TARGET (3) SUPER HUNTER (4)

Arrow Rest T-300 SUPER HUNTER

Brown Lexan® back with self adhesive foam tape. Stainless steel spine point, plus Teflon® -coated support arm.

Arrow Rest T-300 SUPER TARGET, White Lexan® back with self adhesive foam tape. Stainl. steel cover plate.

Bestell-Nr: 50 11 + ___ + ___

order number Modelle / model RH / LH

Pfeilauflage EVOLUTION II

411



Höhenverstellbare Pfeilauflage aus Metall der Firma Spigarelli im neuen Design.

für Recurvebögen / for Recurve Bows

Farbe / color

silber / silver

Arrowrest EVOLUTION

Adjustable self adhesive arrow rest. Available in Rh and LH.

Bestell-Nr: 50 116 + ___

order number RH / LH

Pfeilauflage Centerrest

883



Einfache, robuste Pfeilauflage für den Anfängerbereich, die jedoch auch erfahrene Schützen zufriedenstellt. Günstiges Preis- Leistungsverhältnis

*Centerrest AR nur in RH erhältlich.

für Compound und Recurvebögen /

for Compound and Recurve Bows

Modelle / models

NAP (2) AR (4)

Arrowrest CENTERREST

Easy to set up, easy to use, the NAP Centerrest is the perfect hassle-free arrowrest for demanding finger shooters.

The simplicity of the AR rest makes it great for beginners.

Bestell-Nr: 50 30 + ___ + ___

order number Modell/model RH / LH*

NAP Centerrest FLIPPER

1305



Die NAP Centerrest Flipper ist einfach zu montieren und einzustellen. Praktisch für den Anfängerbereich.

Günstiges Preis- Leistungsverhältnis
Erhältlich in RH und LH.

für Compound und Recurvebögen /

for Compound and Recurve Bows

Farbe / color

schwarz / black

Arrowrest CENTERREST FLIPPER

Easy to install and adjust. If the flipper arm is accidentally pushed back, simply move it forward to its original position.

Bestell-Nr: 50 303 + ___

order number RH / LH

Montageschraube

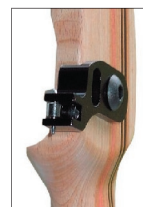

Beispiel : Silver Cup mit Pfeilauflage DS

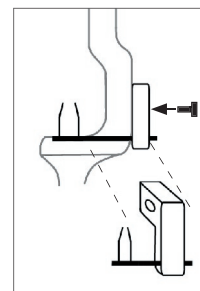

Beispiel : Anbringung der Pfeilauflage MUSTANG

Abbildungen sind Beispiele. Der Lieferumfang besteht nur aus der Schraube (ohne Pfeilauflage).

Meist wird von den Herstellern die Nutzung eines Buttons bei Pfeilauflagen als Voraussetzung angesehen. Nicht jeder Schütze nutzt einen Button, wodurch zur Befestigung der Pfeilauflage eine oder zwei Schrauben mit 5/16 x 24 Gewinde nachgekauft werden müssen.

Gewinde / thread

5/16 x 24

Button Head Socket Screw

With this screw you can easily mount the arrow rest on your bow.

Bestell-Nr: 76 316

order number

Pfeilaufgabe REC HUNTER

412



Dieses preisgünstige Modell einer Magnet-Pfeilaufgabe findet im Recurvebereich seinen Einsatz. Hauptsächlich wird das Modell mittels eines Buttons befestigt oder optional mit einer zusätzlichen Schraube*.

Passend z.B. für P-Style, Fantom, Point-X.

für Recurvebögen / for Recurve Bows

* Befestigungsschraube nicht im Lieferumfang enth.

Farbe / color

schwarz / black

Arrow Rest REC HUNTER
 Inexpensive metal magnetic arrow rest.

Nicht passend z.B. für Rolan, Matrix, Wildcat.

Bestell-Nr: 50 203 + _____

order number RH / LH

Pfeilaufgabe DS

184



Der stabile Pfeilauflagefinger garantiert eine hohe Verschleißfestigkeit der Auflage. Hauptsächlich wird das Modell mittels eines Buttons befestigt oder optional über eine Schraube*.

Passend z.B. für Wildcat, Matrix, Impala, P-Style, Point-X.

für Recurvebögen / for Recurve Bows

* Befestigungsschraube ist nicht im Lieferumfang

Farbe / color

schwarz / black

Arrow Rest DS
 Black metal arrow rest with metal finger.

Bestell-Nr: 50 202 + _____

order number RH / LH

Pfeilaufgabe REVOLUTION

2266



Spezielle und hochwertige Pfeilaufgabe für das Recurvebogenmittelstück REVOLUTION.

Erhältlich in RH- und LH Ausführung.

für Recurvebögen / for Recurve Bows

* Befestigungsschraube ist nicht im Lieferumfang

Farbe / color

schwarz / black

Arrow rest REVOLUTION
 Designed for the recurve bow handle REVOLUTION.
 Available in RH- and LH.

Bestell-Nr: 50 208 + _____

order number RH / LH

Pfeilaufgabe VARIO 2

2265



Magnetische Pfeilaufgabe der Firma Spiga. Das Modell Vario 2 ist sehr gut justierbar und eignet sich für alle Mittelstücke mit zwei Bohrungen. Passend z.B. für die Bögen von PSE, Win&Win, Hoyt Helix und Nexus, P-Style, Optima, Kora III, Fantom, Point-X.

für Recurvebögen / for Recurve Bows

Nicht passend z.B. für Rolan, Matrix, Wildcat.

Farbe / color

schwarz / black

Arrow Rest VARIO 2
 Magnetic rest for the most popular handle on the market.
 The Vario 2 is more significant due to better adjustment.

Bestell-Nr: 50 206 + _____

order number RH / LH

Pfeilaufgabe MICRO TUNING

2147

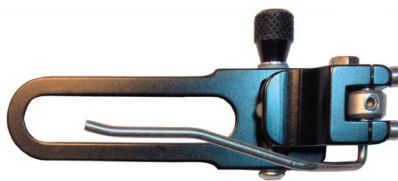

Fein justierbare magnetische Pfeilaufgabe aus dem Hause Spiga. Passend für alle Bögen mit zwei Bohrungen im Bogenfenster. Sie wird mittels Button (oder alternativ mit Montageschraube, nicht im Lieferumfang enthalten) befestigt. In die zweite Bohrung wird das Gewicht für den Magneten befestigt.

für Recurvebögen / for Recurve Bows

Farbe / color

schwarz / black

Arrow Rest AR DROP AWAY
 Adjustable magnetic rest for all risers with two holes in the bow window. Mounting with button or mounting screw (not included). Weight for magnet must be placed on the second hole. Z.T. stand for zero tolerance.

Bestell-Nr: 50 213

order number

SPIGA ZT MAGNETIC

186

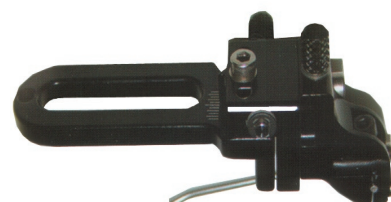

Eine der besten auf dem Markt angebotenen Pfeilaufgaben des Herstellers Spigarelli. Der stabile Auflagefinger garantiert eine saubere Pfeiführung. Die Pfeilaufgabe ist in Höhe und Seite justierbar. Hauptsächlich wird das Modell mittels eines Buttons befestigt oder optional über eine Schraube*.

für Recurvebögen / for Recurve Bows

* Befestigungsschraube ist nicht im Lieferumfang

Farbe / color

schwarz / black

Arrow Rest SPIGA ZT MAGNETIC
 This black anodized magnet arrow rest can be attached, (manufacturer data), at each current Recurvehandle. It is finely adjustable and relieved at height and side so the setting-up of a centric arrow position.

Bestell-Nr: 50 207 + _____

order number RH / LH

FREE FLYTE ELITE

183



Hochwertige Metall-Pfeilauflage für Recurvebögen mit vertikaler und horizontaler Verstellmöglichkeit. Die Pfeilauflage kommt mit einem Schnellverschlussystem, welche eine vereinfachte Montage ermöglicht ohne die Einstellungen des Auflagefingers zu ändern.

für Recurvebögen / for Recurve Bows

* Befestigungsschraube ist nicht im Lieferumfang

Farbe / color

schwarz / black

Arrow Rest FREE FLYTE ELITE

The dual magnet system will allow for both inward and outward movement of the heavy-duty arrow support arm. There are two positive locking vertical and horizontal adjustments that allows each archer to set this rest up to fit any bow.

Bestell-Nr: 50 209 09 + _____

order number

RH / LH

Pfeilauflage PSE HORNET

415



Diese Pfeilauflage ist für eine Vielzahl von Compoundbogenmodellen einsetzbar. Einfache Verstellmöglichkeiten für Justierschrauben, die eine Höhen- und Seitenverstellung ermöglichen. Diese Pfeilauflage lässt sich problemlos von Rechts- in Linkshandgebrauch umrüsten.

für Compoundbögen / for Compound Bows

Farbe / color

schwarz / black

Arrow rest HORNET

- sturdy all metal construction
- converts easily from right to left hand
- removable Posi-Lock™ T-Key for secure and precise mounting
- dovetail windage block makes minor

Bestell-Nr: 50 306

order number

Pfeilauflage SUPER FLYTE

185



Diese variable Pfeilauflage aus Metall lässt sich leicht montieren. Sie verfügt über eine regulierbare Seitenverstellung, die eine Nutzung mit oder ohne Button ermöglicht. Erhältlich in RH und LH.

für Recurve-, und Compoundbögen /

for Compound and Recurve Bows

Farbe / color

schwarz / black

Arrow Rest SUPER FLYTE

This unique rest has a versatile mounting bracket for easy installation, an adjustable hex rod for deep center cut bows, and a removable side plate for use with or without a plunger. In addition, this reliable rest has a replaceable support arm.

Bestell-Nr: 50 326 + _____

order number

RH / LH

Pfeilauf. AAE STINGER



Einfach einstellbar und präzise. Optional umbaubar für die Nutzung der SNAKE Tongue, Whale Tail oder PRO BLADE Launchers. Umbaubar von RH auf LH.

Ausführung / type

Stinger

Farbe / color

schwarz / black

für Compoundbögen / for Compound Bows

Arrow Rest AAE STINGER

Economical precision arrow rest. Incorporates a dual bushing system with precision ground axes and sliding prongs for easy adjustment. The Stinger can be fitted with a snake tongue, whale tail or pro blade launchers.

Bestell-Nr: 50 330

order number

Pfeilauf. DROP STINGER



Beständige, haltbare und zuverlässige Pfeilauflage welche einfach von RH in LH umgebaut werden kann. In zwei Ausführungen erhältlich.

Ausführung / type

Drop Stinger

Farbe / color

schwarz / black

für Compoundbögen / for Compound Bows

Arrow Rest AAE STINGER

The Stinger incorporates a dual bushing system with precision ground axes and ease of adjustment. Two types available.

Bestell-Nr: 50 331

order number

NAP Quiktune 800

885



Vibrationsgedämpfte Pfeilauflage mit dreifach- Einstellmöglichkeit der Federspannung. Erhältlich in RH und LH Ausführung. Ein Inbusschlüssel ist im Lieferumfang enthalten.

für Compoundbögen / for Compound Bows

Farbe / color

schwarz / black

Arrowrest QUIKTUNE 800

- Easy high, medium, low tension adjustment
- Easy 1-wrench set-up & adjustment
- Vibration resistant screws won't back out - set it and forget it!
- All QuikTune quality at an economical price

Bestell-Nr: 50 308 + _____

order number

RH / LH

Pfeilauflage CRUX

2447



Die Pfeilauflage CRUX besteht aus Aluminium und kann in zwei Achsen justiert werden. Drei Pfeilauflegefinger 0.2T, 0.25T und 0.3T sind Bestandteil der Lieferung. Somit kann die Auflage den unterschiedlichen Bedürfnissen des Schützen angepasst werden.

für Compoundbögen / for Compound Bows

Farbe / color
 schwarz / black

Arrow Rest CRUX
 The CRUX basically provides all three types of launcher blade (0.2T, 0.25T, 0.3T). Therefore, archers can adjust that you want infinitely adjustable launcher blade angle.

Bestell-Nr: 50 342 + _____
 order number RH / LH

Pfeilauflage EPIC Fusion EX



Pfeilauflage mit Verstellmöglichkeiten achsial sowie horizontal, vollständig gefertigt aus Aluminium. Das Federstahlblech mit Schwalbenschwanzführung ist mit 2 Schrauben sicher am einstellbarem Ausleger befestigt. Der Auflage liegen zusätzlich zwei Federbleche bei.

für Compoundbögen / for Compound Bows

Farbe / color
 schwarz / black

Arrow Rest EPIC Fusion EX
 Fusion EX is an all-metal construction rest with heavy duty fasteners and components, with horizontal and vertical adjustments, infinitely adjustable blade angle and three different thicknesses of blade, 0.2T, 0.25T and 0.3T included.

Bestell-Nr: 50 344 09 + _____
 order number RH / LH

Pfeilauflage FREAKSHOW QD



Pfeilauflage demontieren und das Set-Up behalten? Geht optimal mit der FREAKSHOW aufgrund der speziell integrierten Montageplatte. In der Grundausstattung verfügt diese Pfeilauflage über 2 Launcher der Stärke .010" und .012".

für Compoundbögen / for Compound Bows

Farbe / color
 schwarz / black

Arrow Rest FREAKSHOW QD
 The launcher arm „Sling Blade“ features AAE's proprietary Hex alignment connection for ease of blade replacement without losing your tune but is now adjustable forward or back without having to move the entire rest. 2 launchers added: .010" and .012".

Bestell-Nr: 50 345 + _____
 order number RH / LH

Pfeilauflage PRO BLADE

981



Diese stufenlos verstellbare Pfeilauflage verfügt über zwei speziell von CAVALIER gestaltete Launcher. Der Wechsel kann hier schnell und einfach erfolgen, ohne die Grundeinstellung der Pfeilauflage zu ändern. Nur in RH möglich.

Modell / model
 STD (nicht passend für Hoyt)

Farbe / color
 schwarz / black

Arrow Rest PRO BLADE
 This rest features CAVALIER's own design in launcher blades with a unique indexing system for changing out the launcher without having to readjust your tune. The PRO BLADE rest comes standard with 0.10 and 0.12 blades. Only RH.

Bestell-Nr: 50 319
 order number

Pfeilauflage MIDAS II

1290



Diese Pfeilauflage der Firma Cartel kann vertikal und horizontal justiert werden.

In RH / LH Ausführung erhältlich.

für Compoundbögen / for Compound Bows

Launcher / launcher
 0.3

Arrow Rest MIDAS II
 - easy vertical and horizontal adjustment
 - Launchersize 0,3
 - available in RH / LH

Bestell-Nr: 50 317 3 + _____
 order number RH / LH

Pfeilauflage STRIKE FORCE



Ideal für das jagdliche Schießen. In ihrer Konstruktion zeigt sich diese Auflage schlicht, robust und solide. Der Pfeilauflegefinger klappt beim Abschuss durch die Verbindung des Auflagefingers und dem Kabel des Compoundbogens mittels einer Kordelschnur ab. Für RH und LH geeignet.

für Compoundbögen / for Compound Bows

Farbe / color
 schwarz / black

Arrow Rest STRIKE FORCE
 Easy to use and robust are the main characters of this solid arrow rest which is ideal for hunting. Fall away arrow rest. If you draw the bow, launcher quietly rises to center and lift the arrow into shooting position. Comes with a cord string. For RH and LH.

Bestell-Nr: 50 401
 order number

Pfeilaufgabe PIN POINT

2720



Die Pin Point Fall Away Pfeilaufgabe ist leicht und kompakt. Die Montage ist unkompliziert und die integrierten Gummidämpfer ermöglichen einen geräuscharmen Abschuss.

für Compoundbögen / for compound bows

Farbe / color

schwarz / black

Arrow Rest PIN POINT

The PinPoint Fall-A-Way Arrow Rest makes accuracy a breeze. This rest is lightweight, compact, and is easy to install. Rubber dampeners silence arrow loading.

Bestell-Nr: 50 422 + _____

order number RH / LH

Pfeilaufg. ULTRA REST HUNTER

1123



Hochwertige Drop-Away Pfeilaufgabe aus dem Hause QAD mit vielen Verstellmöglichkeiten. Der gepolsterte Pfeilauflegefinger vermeidet Beschädigungen des Pfeils. Inklusive DVD (englisch)

für Compoundbögen / for compound bows

Farbe / color

schwarz / black

Arrow Rest ULTRA REST HD

Easy to Tune Drop-Away Rest. Ensures Arrow Stays Fully Captured Throughout the Shot Cycle. Eliminates Fletching Contact

Bestell-Nr: 50 413

order number

Pfeilaufgabe WHAMMY

939



Die Pfeilaufgabe Whammy vereint die Führung und Unterstützung einer herkömmlichen Prong Style und die berührungsarme Pfeilabgabe einer Fall Away Pfeilaufgabe. Nur in RH erhältlich.

für Compoundbögen / for compound bows

Farbe / color

schwarz / black

Arrow Rest WHAMMY

The Whammy is a hybrid arrow rest that combines the guidance and support of traditional prong style rests and the fletch-clearing forgiveness of a fall away. Its launchers are spring loaded, at all times, and never rigid, giving archers added forgiveness.

Bestell-Nr: 50 402

order number

Pfeilaufg. ULTRA REST LD

1999



Drop Away Auflage mit patentierter "Lock Down Technology". Durch ihre Konstruktion ermöglicht die Ultra Rest einen Pfeilschonenden und leisen Abschuss sowie eine sichere Pfeilführung. Auch für kürzere Pfeile geeignet.

für Compoundbögen / for compound bows

Farbe / color

schwarz / black

Arrow Rest ULTRA REST LD

- with patented Lock-Down technology
- increased spring tension
- totally captures the arrow
- VDT (Velocity Drop-Away Technology)
- super quiet, shoot shorter arrows / increase speed

Bestell-Nr: 50 403 + _____

order number RH / LH

Pfeilaufg. ULTRA REST HDX

1764



Hochwertige Drop-Away Pfeilaufgabe aus Aluminium, Edelstahl und Delrin. Auch beim Absetzen des Bogens kann der Pfeil nicht von der Auflage fallen. Der Launcher ist mit Gummi überzogen und schützt nicht nur den Pfeil vor Beschädigungen, sondern hat auch eine dämpfende Wirkung.

für Compoundbögen / for compound bows

Farben / colors

rot / red (08)
schwarz / black (09) camo (55)

Arrow Rest ULTRA REST HDX

Top-of-the-line Drop-Away arrow rest. Guarantees total arrow clearance and reduces vibration. Arrow can not fall off the rest, even at slow let-down.

auch als Ultra Rest CUSTOM PSE erhältlich (#50418)

Bestell-Nr: 50 412 + _____ + _____

order number Farbe / color RH / LH

LAUNCHERS

1734



Launchers für Compoundpfeilaufgaben. Mit Hilfe dieser Montageeile kann man die Pfeilaufgaben unkompliziert umrüsten.

Modell / model

Whale Tail

Bestell-Nr: 50 9 300 2

order number

Schutzhüllen für Pfeilaufg.



Lieferung ohne Pfeilaufgabe

Modelle / models

NAP (6) Whisper Prong Silencer (7)
PRO HUNTER (5)

Schutzhüllen für die Pfeilauflegefinger. Genutzt, um einen möglichst geräuscharmen Abschuss zu ermöglichen.

Bestell-Nr: 50 9 300 + _____

order number Modell / model

Pfeilauflage NAP APACHE



Die Apache Pfeilauflage ist eine robuste Ganzmetallkonstruktion, welche für alle Wetterbedingungen geeignet ist. Sie erfordert keine Werkzeuge, um Anpassungen vorzunehmen. Die Laser-Graduierungen machen die Feinabstimmung zu einem Kinderspiel.

für Compoundbögen / for compound bows

Farbe / color
 schwarz / black

Arrow Rest APACHE
 The full containment Apache Capture does not require any wrenches or other tools to make adjustments. Laser graduations make fine tuning in the field a snap. Rugged all metal construction is built for any weather conditions, rain or shine.

Bestell-Nr: 50 414
 order number

NAP Quiktune 360

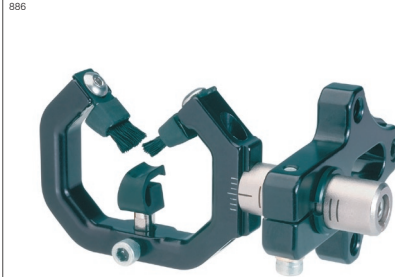

Diese Pfeilauflage sorgt durch ihre Konstruktion für einen sicheren Halt der Pfeile in jeder Position und ermöglicht einen präzisen Abschuss ohne die Befiederung zu beschädigen. Geeignet für Carbon- und Aluminiumpfeile bis zum Spinwert 2018.

für Compoundbögen / for Compound Bows

Farbe / color
 schwarz / black

Arrowrest QUICKTUNE 360
 - Capture Brushes hold arrow securely without ripping fletches
 - for carbon and aluminium 2018 and smaller arrows
 - R/H & L/H models available

Bestell-Nr: 50 309 + _____
 order number RH / LH

Pfeilauflage ARO-GATE



Als Weiterentwicklung der bisherigen BISCUIT Pfeilauflagen wird dieses Modell angesehen, da es anpassbar ist an jeden Pfeildurchmesser und zudem aufgrund der Konstruktion weniger verschleißt.

für Compoundbögen / for Compound Bows

Farbe / color
 schwarz / black

Arrow Rest ARO-GATE
 The Aro-Gate™ arrow rest features quiet, low drag gates that fold away to clear the shaft for accuracy and speed while self-centering any size shaft. An ideal rest for novice or expert.

Bestell-Nr: 50 609
 order number

Original QUICK SHOT



Die Whisker Original Quick Shot ist die einfachste Ausführung der Whisker Pfeilauflagen. In drei Größen erhältlich.

Größen / sizes
 small (05) medium (06) large (07)

Farbe / color
 schwarz / black

Arrow rest Whisker Biscuit ORIGINAL QUICK SHOT
 This patented rest employs synthetic bristles that completely encircle the arrow shaft, holding it in perfect alignment for a super-accurate shot
 In three sizes available.

Bestell-Nr: 50 604 + _____
 order number Größe / size

Whisker Biscuit QUICK SHOT



Pfeilauflage für jagdliches Schießen und 3D mit horizontaler Verstellmöglichkeit. Die integrierte Bürstenhalterung erlaubt eine sichere Führung des Pfeiles beim Schuss, sowie auch beim Transport. Für RH und LH Schützen nutzbar.

Größen / sizes
 small (05) medium (06) large (07)

Farbe / color
 schwarz / black

Arrow rest Whisker Biscuit QUICK SHOT
 - Windage adjustment
 - Aluminum-encased biscuit
 - Laser-engraved reference marks
 - Custom rubber boots silence arrow loading
 - Designed for use with left and right hand bows

Bestell-Nr: 50 603 + _____
 order number Größe / size

Whisker Bisc. KILL SHOT



Diese in Höhe und Seite verstellbare Pfeilauflage für jagdliches Schießen und 3D bietet sicheren Halt für den Pfeil. Die Justierung ist in einem Skalenbereich ablesbar. Bitte beachten Sie die Tabelle zur richtigen Auswahl der Größe.

Größen / sizes
 small (05) medium (06) large (07)

Farbe / color
 schwarz / black

Arrow rest Whisker Biscuit KILL SHOT
 - Windage and elevation adjustment
 - Aluminum-encased biscuit
 - Laser-engraved reference marks
 - Custom rubber boots silence arrow loading
 - Designed for use with left and right hand bows

Bestell-Nr: 50 605 + _____
 order number Größe / size

Cable Clamp Kit QAD

— Passend für alle QAD Pfeilauflagen.

Bestell-Nr: 50 9 412

order number

Whisker Biscuit ERSATZ

1315



— Ersatzbürsteneinsatz für die Whisker Pfeilauflage. Schnell installiert, wenn der Pfeiltyp gewechselt werden soll oder der alte Einsatz der Pfeilauflage defekt ist.

Farbe / color

schwarz / black

Größen / sizes

small (05) medium (06) large (07)

Bestell-Nr: 50 9 602 + _____

order number

Größe / size

Größentabelle für Whiskers

S = small / nutzbar für Aluminiumspine bis 17XX und entsprechende Carbonpfeile

M = medium / nutzbar für Aluminiumspine bis 19XX und entsprechende Carbonpfeile

L = large / nutzbar für Aluminiumspine von 21XX - 23XX.

Pfeilauflage BS

667

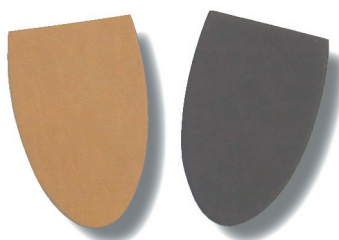

— Diese aus Glattleder gefertigte Pfeilauflage in klassischer Form ist geeignet mit Klebepad für den trad. Bereich.

Farben / colors

gelb + braun / yellow + brown (22)

dunkelbraun / darkbrown (32)

— Arrow rest BS

Shelf rest with selfadhesive backing. In two colors available.

Bestell-Nr: 50 506 + _____

order number

Farbe / color

Auflage / Anlage



Pfeilanlage

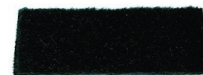

Pfeilauflage

— Pfeilauflage, die meist in Kombination mit der Pfeilanlage genutzt wird. Beide verfügen über selbstklebende Rückenteile und sind somit leicht anzubringen. In zwei Materialien erhältlich.

Pfeilanlage / plate

Filzmaterial (4)

Pfeilauflage / shelf rest

Filzmaterial (5)

Farbe / color

schwarz / black

— Plate and shelf rest

Mostly used in combination. Plate and shelf rest with selfadhesive backing.

Bestell-Nr: 50 50 + _____

order number

Modell

Auflage / Anlage KAROL

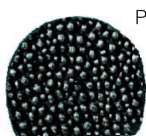

Pfeilanlage

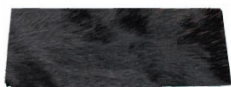

Pfeilauflage

— Set, bestehend aus einer Pfeilanlage aus Rochenleder, welches für eine hohe Abriebfestigkeit steht und einer Pfeilauflage aus Kaninchenfell die besonders weich und schonend für den Pfeil ist.

Pfeilanlage / plate

Rochenleder

Pfeilauflage / shelf rest

Kaninchenfell

Farbe / color

schwarz / black

— Plate and shelf rest

Set consisting of plate from ray leather for high abrasion resistance and a shelf rest made of rabbit fur which is especially soft and gentle for the arrow.

Bestell-Nr: 50 508

order number

Pfeilauflage TS-MA



— Pfeilauflage für den traditionellen Bereich aus weichem Leder mit selbstklebendem Rückenteil. Zusätzlich ausgestattet mit einem harten Lederstreifen, der unter das Lederstück gesetzt wird. Es dient dazu, das der Pfeil in einer Führung besser gehalten werden kann.

für traditionelle Bögen / for traditional Bows

Farbe / color

schwarz / black

— TS-MA Arrow Rest

Simple to install. One-piece leather covers both the sight window and arrow shelf of a recurve or longbow. Includes raised arrow shelf ridge for improved arrow flight. Self-adhesive backing.

Bestell-Nr: 50 511

order number

BEAR HAIR REST



für traditionelle Bögen / for traditional Bows

Farbe / color

braun mit schwarz / brown with black

Bestell-Nr: 50 507

order number

— Zweiteilige Pfeilauflage. Einfach in Form und Funktion. Aufgrund der klassischen Gestaltung optimal für traditionelle Bögen. Erstklassige Pfeiführung über den Fellaufsatz.

— Traditional Rest

Simple in form and function. Not to mention the natural look is perfect for a traditional shooter and a traditional bow.

TS-TRADI REST



für traditionelle Bögen / for traditional Bows

Farbe / color

schwarz / black

Bestell-Nr: 50 512

order number

Klicker



Akustische Auszugskontrolle für Recurvebögen. Das akustische Signal wird erzeugt, wenn die Pfeilspitze hinter die Klickerzunge fällt. Ein Klicker unterstützt einen konstanten Auszug und Abschuss.

für Recurvebögen / for Recurve Bows

Modelle / model

- A - Pro (1)
- B - Zunge (2)
- C - Spiga (3)
- D - Spiga long (9)
- E - Guarda (4)

Clicker
 Acoustic draw length control for recurve bows.

Bestell-Nr: 59 10 + _____

order number Modell / model

Klicker BEKAD

416



Ein akustisches Hilfsmittel in zwei Ausführungen. Ausgestattet mit einer Kunststoffkappe am Klickerende.

für Recurvebögen / for Recurve Bows

Modelle / model

- Gewinde 6/32 (3)
- Gewinde M4 (2)

Clicker BEKAD
 Acoustic draw length control for recurve bows. Easy to mount. Two threats available.

Bestell-Nr: 59 11 + _____

order number Modell / model

MIDAS MAG Magnetklicker



Der Vorteil dieses Magnet-Vorbau-Klickers besteht darin, dass er die Verwendung von längeren Pfeilen möglich macht, ohne das eine aufwendige Konstruktion am Bogen angebracht werden muss.

für Recurvebögen / for Recurve Bows

Farbe / color

- schwarz / black

Clicker MIDAS MAG
 The advantage of this magnet clickers is that you can use longer arrows, without attach a complex construction at the bow.

Bestell-Nr: 59 116

order number

Vorbauklicker

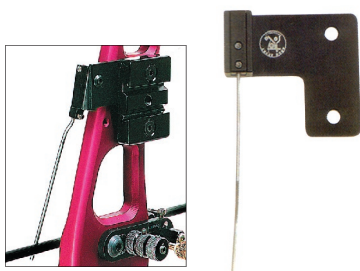

Akustische Auszugskontrolle mit Vorbau von Spigarelli. U.a. ideal für Schützen, die sich noch in der Entwicklung einer konstanten Technik befinden und somit die Pfeile nicht vorzeitig kürzen möchten.

Modelle / modells

- Spiga (08)
- DS (11)
- Cavalier (05)

Farbe / color

- schwarz / black

Clicker
 Very light side pressure against the arrow plus a positive sound and feel make this clicker unique. The clicker mounting plate fits under the sight block. The clicker wire can be bent and adjusted to fit all bows. The clicker can also be reversed for compound shooters using a long overdraw.

Bestell-Nr: 59 1 + _____ + _____

order number Modell / model RH / LH

Klicker VARIO MAG

983



Dieser Klicker wird unterhalb des Visierblocks montiert. Der VARIO MAG ermöglicht eine einfache Einstellung hinsichtlich der Pfeillänge und der Position des Klickers. Durch die besondere Form des Fingers wird eine mögliche Beeinträchtigung des Visiers verhindert.

Farbe / color

- schwarz / black

Clicker VARIO MAG
 This Clicker fits under the sight mounting block, and is easily adjustable for arrow length or clicker positioning. The dual magnet system provides a positive sound and feel unlike any other clicker.

Bestell-Nr: 59 107 + _____

order number RH / LH

Klicker Cavalier EXTENDED



Dieser einfach montierbare Magnetic Klicker der Firma Cavalier passt auf die gängigsten Visierausleger. Die Justierung kann an einer individuell gewünschten Stelle des Auslegers angebracht werden. Somit soll auch Beschädigungen des Vorbaus entgegen gewirkt werden.

Farbe / color

- schwarz / black

Clicker CAVALIER EXTENDED
 The Cavalier Extended Clicker is a one piece magnetic clicker that is designed to fit most sight bars. It is easily adjustable for arrow length and will not mark the sight bar.

Bestell-Nr: 59 106

order number

Button Pro Plus

1627

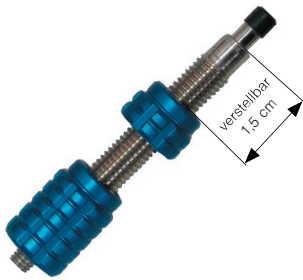

Sehr weicher Button mit Anlagestift aus Kunststoff und einem recht guten Preis Leistungsverhältnis. In drei Farben erhältlich.

Gewinde / thread

5/16" x 24

Farben / colors

blau / blue (01) schwarz / black (09)
 silber (30)

Cushion PRO PLUS

High quality, ultra smooth actin pressure cushion at an entry level price.

Bestell-Nr: 58 112 + _____

order number Farbe / color

Button INFITEC

1944

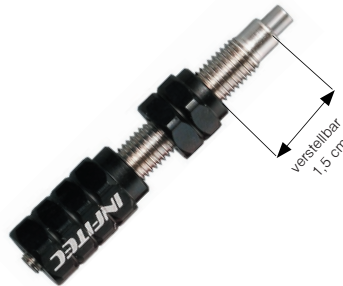

Rasterbutton aus Aluminium mit Pfeil-anlagestift aus Metall. Fein einstellbare Federspannung.

Gewinde / thread

5/16" x 24

Farbe / color

schwarz / black

Cushion INFITEC

- Anodized strong aluminium body structure
- Micro adjustable spring tension
- The button tough, durable and consistent in operation.

Bestell-Nr: 58 114 09

order number

Button MICRO



Button aus Aluminium mit Micro-Einstellungsoption. Der Pfeilanlageknopf besteht aus Aluminium.

Gewinde / thread

5/16" x 24

Farbe / color

schwarz / black

Cushion MICRO

Aluminium body.
 Micro adjustable.
 Great price for value.

Bestell-Nr: 58 121

order number

Button TRIPLE



Dieser Button ist einfach zu justieren. Er verfügt über einen Pfeilanlagestift aus Metall. Weiterhin liegen dem Pack ein zweiter Anlagestift aus Kunststoff, eine weichere Feder, ein Justierstift und zwei Innensechskantschlüssel bei.

Gewinde / thread

5/16" x 24

Farbe / color

schwarz / black

Cushion TRIPLE

This button can be easily adjusted and comes with a metal tip for the arrow. Moreover, the packages includes a further tip of plastic, a soft feather, an adjustment pin and two hex wrenches.

Bestell-Nr: 58 102

order number

Button Nexus A1

1983



Der Rasterbutton mit Aluminiumgehäuse wurde in seiner Größe optimiert. Microverstellbar und in drei Farben erhältlich.

Gewinde / thread

5/16" x 24

Farben / colors

blau / blue (01) schwarz / black (09)

Cushion NEXUS

The plunger is designed to enhance the concentration in an optimized size, and the aluminium material offer luxurious finish and gentle button action.

Bestell-Nr: 58 120 + _____

order number Farbe / color

Button SPIGA VIDEO

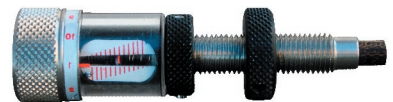

Rasterbutton mit Wechselkopf und zusätzlichem Kunststoffeinsatz.

Gewinde / thread

5/16" x 24

Bestell-Nr: 58 110

order number

Rasterbutton SPIGA II

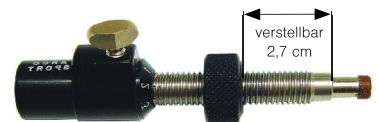

Rasterbutton zur exakten Einstellung der Federstärke entsprechend dem jeweiligen Pfeilspine.

Gewinde / thread

5/16" x 24

Bestell-Nr: 58 105

order number

Fingerschlinge SPIGA

1535



Fingerschlinge, durch Schiebehülsen und Kordelstopper verstellbar.

Farben / colors

blau / blue (01) gelb / yellow (04)
 grün / green (05) rot / red (08)
 schwarz / black (09)

Fingersling SPIGA

Fingersling traditional or with a cord stopper adjustment system for the length.

Bestell-Nr: 65 304 +

order number Farbe / color

Fingerschlinge SAUNDERS

203



Wetterunempfindliche Fingerschlinge aus Kunststoff. Erhältlich in zwei Größen.

Größen / sizes

S (05) M (06)

Fingersling SAUNDERS

The lightweight, comfortable and a simple way to secure your bow. Ideal for loose grip shooting style.

Bestell-Nr: 65 301 +

order number Größe / size

Bogenschlinge BRAID



Geflochtene Bogenschlinge mit Ledergrurt, welche in in der aufgerichteten Position verbleibt. Passend für jede Hand und jedes Griffstück.

Modell / model

geflochten / braided

Farbe / color

camo

Bow Sling BRAID

- full grain leather harness
 - sling remains in the upright position
 - adjusts to any size hand or grip

Bestell-Nr: 65 416

order number

Bogenschlinge CR-II

2699



Bogenschlinge mit einer Kordeleigenlänge von ca. 30 cm. Dieses Modell wird über simples Verschieben der Kunststoffhülse am Handgelenk angepasst. Die Gesamtlänge bleibt bei diesem Modell ohne Einstellung.

Bestell-Nr: 65 408

order number

Bogenschlinge Spiga-S1

2699



Durch die Kordeleigenlänge von ca. 38 cm bietet diese Bogenschling ausreichend Verstellmöglichkeit auch für breitere Handgelenke.

Farbe / color

blau (01) gelb (04) grün (05) rot (08) schwarz (09)

Bestell-Nr: 65 422 +

order number Farbe/color

Bogenschlinge OMP

1530



Bogenschlinge, gefertigt aus Nylon-Cord und Qualitätsleder. Zur Montage an der Stabilisatorenbuchse mit Hilfe des Stabilisators oder einer Montageschraube.

Modell / model

geflochten / braided

Farbe / color

rot / red (08) camo (55)

Bow Sling OMP

Leather and braided nylon cord. Holds its shape shot after shot.

Befestigungsschraube - Bestell Nr. 76 316

screw - order number - 76 316

Bestell-Nr: 65 404 +

order number Farbe / color

GRIPPER Sling



Bogenschlinge und Spinne kombiniert für einen komfortableren Gesamtablauf. Durch die beiden Aufnahmen in der DOUBLE-V-Bar der Firma AAE kann die Bogenschlinge bequem platziert und ausgetauscht werden.

Bestell-Nr: 65 423 09

order number

Bogenschlinge INFITEC



Handgelenkschleife, mit stabilem Metallhaken.

Bestell-Nr: 65 417

order number

Bogenschlinge BUTTERFLY FL.



Das Modell BUTTERFLY wurde verändert. Die Schlinge wurde in einem Teilbereich mit Fleece überzogen, um den Tragekomfort zu erhöhen. Die Schlaufenweite ist verstellbar. Ausgestattet mit dem bewährten „BUTTERFLY BRACKET“.

Farbe / color

schwarz / black

Bow Sling BUTTERFLY FLEECE

Popular Butterfly Bowsling now features a fleece-wrapped strap for added warmth and comfort. Black webbing and fleece collar.

Befestigungsschraube - Bestell Nr. 76 316

screw - order number - 76 316

Bestell-Nr: 65 419

order number

Bogenschlinge PSR

2626



Verstellbare, gepolsterte Cordura Bogenschlinge.
Verschließbar über einen Metallkarabinerhaken.
Erhältlich in drei Farben.

Farben / colors

blau / blue (01) rot / red (08)
schwarz /black (09)

Bow Sling PSR
Cordura bow sling, manufactured with snap hook.
Available in three colors.

Bestell-Nr: 65 421 + _____

order number Farbe / color

Bogenschlinge MAXION



Geflochtene Nylonschlinge mit festem Metallmittelstück. Die Länge der Schlinge lässt sich über Innensechskantschrauben individuell kürzen. Ein passender Schlüssel ist im Lieferumfang enthalten.

Die Befestigung kann über Schraube # 76316 oder Stabilisator (beide nicht im Lieferumfang enthalten) erfolgen.

Modell / model

geflochten / braided

Farbe / color

camo

Bow Sling Maxion
The sling has been released for archer`s shooting convenience. It holds tightly between your hand and riser. Therefore, make your shooting more stable.

Bestell-Nr: 65 420

order number

Bogenschlinge NEOPRENE



Schlichte schwarze Bogenschlinge aus Neoprenmaterial, auf der das PSE Logo aufgedruckt wurde. Sie kann am Bogen durch den Stabilisator oder eine passende Montageschraube angebracht werden.

Modell / model

Neoprene

Farbe / color

schwarz / black

Bow Sling PSE NEOPRENE
Comfortable neoprene sling with PSE logo.

Befestigungsschraube - Bestell Nr. 76 316

screw - order number - 76 316

Bestell-Nr: 65 414

order number

Bogenschlinge PSE

202



Diese komplett justierbare Bogenschlinge kann durch die vorgesehene Halterung problemlos am Stabilisator oder mit einer Schraube am Bogen angebracht werden.

Modell / model

Fleece

Farbe / color

camo

Bow Sling PSE
Economical sling mounts on the stabilizer stud through a hole in its moldet bracket.

Befestigungsschraube - Bestell Nr. 76 316

screw - order number - 76 316

Bestell-Nr: 65 405

order number

Bow Hanger Kit



Nützliches Zubehörteil aus Metall, um den Bogen im Gelände befestigen zu können. Sofort nutzbar an einem Baumstamm und/oder an der Gürtelschleufe. Hängt man den Bogen in die Halterung an der Gürtelschleufe ein, hat man die Hände frei für das Herausziehen der Pfeile bei 3D bzw. während dem Gang zur nächsten Scheibe.

Farbe / color

schwarz / black

Bow Hanger Kit
There is simply no better way to ensure that your bow is held securely, ready for instant use in a tree stand and/or on your belt. It is ideal for both hunting and bow shoot.

Bestell-Nr: 65 507

order number

Compoundbogenstütze

152



Am Gürtel befestigt, erlaubt sie dem Schützen den Compoundbogen abzustützen. Um zu dieser Entlastung zu gelangen, wird die untere Rolle/Cam des Bogens in die Halterung hineingestellt. Das Modell groß ist geeignet für Bögen mit One Cam oder Speed Cam.

Modell / model

schwarz standard / black standard (02)
schwarz, groß / black large (0309)
camo, groß / camo large (0355)

Bow Rest
Both quiet and adjustable.
Snaps over the belt.
Comes with elastic tie down cord.
Modell "large" is for one cam/ speed cam bows.

Bestell-Nr: 65 5 + _____

order number Modell / model

BOW HOLSTER

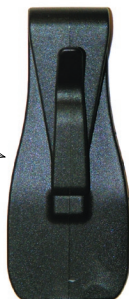

Gürtelclip mit Halterung.
 Verwendbar u.a. zum Anhängen des Bogens, um im Gelände beim Pfeilziehen beide Hände nutzen zu können. Ebenfalls nutzbar als Zubehörhaken für Handtuch, Fernglas und sonstiges Equipment.

Farbe / color
 schwarz / black

BOW HOLSTER
 The Bow Holster silently secures your bow in the field or at the range and works with any bow on the market.

Bestell-Nr: 65 508
 order number

Bogenhalterung



Ein ideales Hilfsmittel, wenn Sie die Hände frei haben möchten, ohne den Bogen abzulegen. Am Gürtel einfach zu befestigen. Die Metalleinlage mit Stoffüberzug ist für jeden Bogen passend.

Breite / width
 ca. 4 cm / 1,5 inch (Neet)

Modelle / models
 Neet (01) SF-1 (10)

Farbe / color
 schwarz / black

Bow Rest
 "Sure Grip" liner holds the bow in place. Heavy metal inserts fits all bow handles.

Bestell-Nr: 65 5 + _____
 order number Modell / model

Compound BowSliker



Bogenhalterung, schnell anzubringen. Sicherer Transport durch das patentierte Gliederschlaufendesign. Das Modell passt auf alle Compoundbögen mit einem Achsmaß von 24 Zoll bis 36 Zoll. Farbe: schwarz-olivegrün

Bestell-Nr: 67 252
 order number

Schutzcape für Bogen

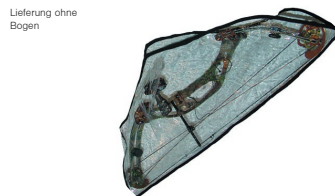

Lieferung ohne Bogen

Abmessungen / length x width x height
 Compound (5) ca. 43" x 22"
 Recurve (6) ca. 61" x 12"

Bestell-Nr: 67 81 + _____
 order number Modell / model

BOWTREE - Double Stick



Eine Erleichterung für das Lagern von Bögen u.a. beim Pfeileholen auf 3D- Anlagen oder Traingingsplätzen ist dieser Bodenspieß von BOWTREE. Verwendbar für mindestens 2 Bögen, je nach Bogentyp oder Lageranspruch auch für eine größere Anzahl nutzbar.

Farbe / color
 blau / blue

BOWTREE Double Stick
 This ground spike is a alleviation for the storage of bows for example at 3D-parcours or practice ground while picking the arrows. It is usable for at least two bows. It is made to be driven into the ground despite it not being sharpened on the end.

Bestell-Nr: 77 737
 order number

BOWTREE Floor Rack



Mobiler Bogenständer für die Aufnahme von mind. 6 Bögen. Das Modell ist mit fixierbaren Rollen ausgestattet, um den Bogenständer unkompliziert am Einsatzort platzieren zu können.

Farbe / color
 blau-schwarz / blue-black

BOWTREE Floor Rack
 Mobile bow stand for 6 bows. This model has fixable reels for an easy positioning at the place of action.

Bestell-Nr: 77 736
 order number

Spieß - Bogenhalterung

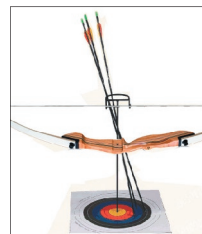

Beispielabbildung



Ein durchdachtes Produkt, erschaffen für den Außenbereich. Nachdem die Bogenhalterung in den Boden gespießt wurde, bietet sie Platz für Bogen und Pfeile. Ein praktisches Produkt für den Einsatz bei Events und auch gern genutzt in Vereinen.

Maße / dimensions
 Gesamtlänge ca. 72 cm / Breite Kopf: ca 15 cm

Farbe / color
 schwarz / black

Bow Holder SPIEB
 Simple but perfect in use. Just spear it into to ground. Great to hold the bow and the arrows. Perfect for clubs and for events.

Bestell-Nr: 65 606
 order number

Bogenständer COSMA



Gewicht / weight
ca. 90 gr / 3,2 oz.

Ausführung ohne
Gummierung

Bestell-Nr: 65 603

order number

Einfache und dennoch äußerst praktische Konstruktion aus Kunststoff, die am unteren Compoundwurfarm oberhalb der Rolle befestigt wird. Somit kann der Bogen problemlos auf den Boden gestellt werden, Stütze hierfür ist außerdem der Stabilisator.

Bogenständer CRX



Ausführung
mit Gummierung

Bowstand CRX

Made from impact resistant composite material. CRX compound stand is very lightweight, durable and innovatively designed. It holds the most compoundbows regardless of limbs and size securely when used in conjunction with long rod.

Bestell-Nr: 65 614

order number

Bogenständer COSMA KWIK

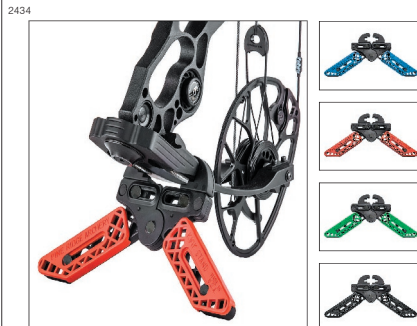

Der Cosma KWIK ist passend für Compoundbögen mit Wurfarmen von 1.28" bis 3.14". Die Beine sind ausziehbar, um den besten Ausgleichwinkel für Ihren Bogen zu ermöglichen. Einfach anzubringen und zu verstauen, erhältlich in vier Farben.

Farben / colors

blau / blue (01) rot / red (08)
grün / green (05) schwarz / black (09)

Bowstand COSMA KWIK

With very simple adjustments, the stand will fit on most bows limbs, even the wide limbs that others will not. The legs adjust as well to allow for the best balance angle for your bow.

Bestell-Nr: 65 615 + _____

order number

Farbe / color

Bogenständer EZY



Besonders leichter Bogenständer mit ansprechender Carbonoptik. Inklusive Schnellverschluss und höhenverstellbarem Sehnenhalter für den optimalen Halt Ihres Bogens.

Farbe / color

carbon schwarz / carbon black

Bowstand EZY

Lightweight bow stand in attractive carbon design. With quick lock and height-adjustable string keeper for perfect fit.

Bestell-Nr: 65 613 09

order number

Bogenständer CHR

1533



In 5 Teile zerlegbarer Bogenständer aus verchromten Stahl mit stabiler Gabel für das Bogenmittelteil, überzogen mit einer Kunststoffschuttschicht. Ausgestattet mit separater Sehnenhalterung aus Kunststoff. Komplikationslos zu handhaben und wetterbeständig.

Höhe / height

ca. 37 cm / 14,5 inch

Farben / colors

blau (01) grün (05)
weiß (10) schwarz (09)

Bowstand CHR

Inexpensive bowstand, chromium-plate. Weather-resistant. Plastic parts will protect handle and string.

Bestell-Nr: 65 601 + _____

order number

Farbe / color

Bogenständer KLACC

1534



Stabile Konstruktion aus Metall. Die drei Ständerhalterungen lassen sich bei diesem Modell leicht und schnell zusammenklappen. Die mit farbigem Kunststoff überzogene Bogengabel und Sehnenkunststoffhalterung schützen Griffstück und Sehne vor Beschädigungen.

Höhe / height

ca. 37 cm / 14,5 inch

Farben / colors

grün / green (05) silber / silver (30)

Bowstand KLACC

Designed for quick assembling. Plastic parts will protect handle and string.

Bestell-Nr: 65 604 + _____

order number

Farbe / color

Bogenständer MIDAS NX



Eine Weiterentwicklung des Bogenständers CHR, bei dem die Standfüße nicht mehr eingeschraubt werden, sondern ihren Halt über ein Gummizugsystem finden. Der Ständer ist mit einem Erddorn ausgestattet.

Höhe / height

ca. 42 cm / 16,5 inch

Farben / colors

blau / blue (01) schwarz / black (09)
rot / red (08) silber / silver (30)

Bowstand MAGNA

Easy to assemble/disassemble. This bowstand is a development of the bowstand CHR. A magnetism system replaces the threads of the three bowstand - baseparts.

Bestell-Nr: 65 610 + _____

order number

Farbe / color

Bogenständer RX5

1538



Schnell auf- und abbaubarer Aluminium-Bogenständer mit Erddorn. Einfach die Ständerkonstruktion leicht losschrauben und nach oben klappen und schon ist der Ständer wieder gut verstaubar im Bogenkoffer.

Farben / colors

blau / blue (01) rot / red (08)
 silber / silver (30) schwarz / black (09)

Bowstand RX5

Folding tripod stool is lightweight, convenient and offers a quick and easy setup.

Bestell-Nr: 65 602 + _____

order number Farbe / color

Bogenständer LGS 14

1210



Leichter Bogenständer aus Aluminium. Die Ständerfüße sind über eine Schraubverbindung justiert und können einfach ausgeklappt werden.

Farben / colors

blau / blue (01) rot / red (08)
 silber / silver (30) schwarz / black (09)

Stand LGS 14

Light and portable aluminium construction. Stands legs fold up easily.

Bestell-Nr: 65 607+ _____

order number Farbe

Bogenständer RX 100

1966



Aluminium-Carbon-Bogenständer-Konstruktion ohne Sehnenhalterung für den Indoor- und Outdooreinsatz. Die drei Standstreben werden ausgeklappt und der Mittelholm nach dem Öffnen der Feststellschraube herausgeschoben. Fixiert man die Schraube, erlangt das System Halt. Benötigt lediglich 36 cm Länge Stauraum.

Höhe / height

ca. 40 cm / 15,7 inch

Farben / colors

blau / blue (01)
 silber / silver (30)

Bowstand RX 100

Lightweight bow stand with unique and creative leg folding system for easy and fast set up.

Bestell-Nr: 65 612 + _____

order number Farbe / color

Bogenständer RX-10

1658

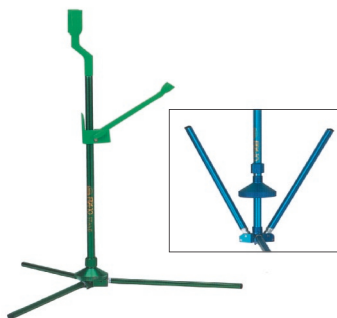

Bogenständer mit Halterung für Monostabilisator. Aufgrund seiner durchdachten Konstruktion ist er mit wenigen Handgriffen einsatzbereit.

Farben / colors

blau / blue (01) rot / red (08)
 schwarz / black (09)

Bowstand RX-10

Bowstand with fastener for mono stabilizer. It is ready to be used in few steps because of its well thought-out construction.

Bestell-Nr: 65 605 + _____

order number Farbe / color

Bogenständer MAXION



Der aus Premium Carbon gefertigte Bogenständer besticht durch seine anpassbare Haltespange und die schnelle und einfache Handhabung. Vollständig zusammenklappbar für eine kompakte Aufbewahrung.

Farbe / color

schwarz / black
 * Weitere Farben auf Anfrage bestellbar.

Bowstand MAXION

This top end carbon bow stand has an innovative leg folding mechanism for fast and easy setup and a customizable clamp. This bow stand is fully collapsible design for compact storage.

Bestell-Nr: 65 221 09

order number

Bogenständer FUSION-EX



Dieser Bogenständer ist versehen mit einem integrierten Klappmechanismus. Zudem ist er aus Premium Aluminium und wiegt damit nur ca. 450 Gramm. Das Modell verfügt über eine anpassbare Haltespange für die Mittelstücke, die damit je nach Ausprägung angepasst und optimal zum Halten gebracht werden können.

Farbe / color

schwarz / black

Bowstand FUSION-EX

Ultra-Lightweight portable bow stand with automatic fold-out legs that deploy with a one touch. Contained within its lightweight frame is an innovative leg folding / locking system for fast and easy setup and storage.

Bestell-Nr: 65 220

order number

Pfeilziehhilfe MATTE mit Clip



Pfeilziehergummi zum schonenden und sicheren Herausziehen des Pfeiles aus der Scheibe.
Ausgestattet mit praktischem Gürtelclip. Nutzbar sowohl für RH als auch LH.

Arrow Puller MATTE with Clip
Super grip material aids pulling arrows from matt.
Belt Clip included. Usable RH and LH.

Bestell-Nr: 65 201 13

order number

Pfeilziehhilfe SHELLY

1647



Mit ca. 10 cm Umfang ist diese Pfeilziehhilfe besonders für schmale Frauen- und Kinderhände geeignet. In vier Farben erhältlich.

Farben / colors

blau / blue (01) grün / green (05)
orange / orange (06) schwarz / black (09)

Arrow Puller SHELLY
With a coverage of 10 cm especially designed for small womens and kids hands. Available in four colours.

Bestell-Nr: 65 206 + _____

order number Farbe / color

Pfeilziehhilfe RUND



Für jede Wetterlage bestens geeigneter Pfeilzieher, der sich aufgrund der zwei gegebenen Schaftkanäle für jeden Schaftdurchmesser nutzbar machen lässt. Leichte und praktische Handhabung. Für RH/LH.

Arrow Puller RUND
- incredible gripping power, two size channels
- fits all shaft sizes, flat design, usable RH and LH

Bestell-Nr: 65 214

order number

Pfeilziehhilfe GRIFF

204



Kunststoffpfeilzieher mit praktischen und gut in der Hand liegenden Griffmulden.
Ausgestattet mit Gürtelclip, der je nach Handhabung entweder auf der linken oder rechten Seite angebracht werden kann.

Arrow Puller GRIP
- ergonomically formed grip
- fits all shafts
- can be used for right or left hand

Bestell-Nr: 65 202 09

order number

Pfeilziehhilfe EPIC-MAG



Die ergonomisch geformte orangefarbene Pfeilziehhilfe bietet einen maximalen Halt und eine bequeme Passform. Ausgestattet mit einem Magnetclip zur Befestigung an einem Köcher oder Gürtel.

Arrow Puller EPIC-MAG
The arrow puller is ergonomically designed for maximum grip and a comfortable fit. It includes a magnetic clip to attach to a quiver or a belt.

Bestell-Nr: 65 219 06

order number

Pfeilziehhilfe FLEX PULL

1986

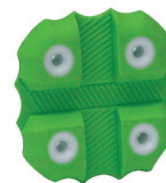

Hier wurde ein Gummimaterial verwendet, welches speziell bei nassem Wetter oder bei dichten Pfeilgruppierungen das Pfeilziehen vereinfacht möglich macht.

Farben / colors

grün / green (05) orange / orange (06)

Arrow Puller FLEX PULL
Resistant arrow puller with best grip also in wet conditions and when shooting tight groups.

Bestell-Nr: 65 211 + _____

order number Farbe / color

Pfeilziehhilfe TOPHAT® GRIP



Egal ob Sonne, Regen, oder Schnee: Der TopHat® Grip ermöglicht guten Halt beim Pfeilziehen und das unabhängig vom Pfeiltyp. Klein, leicht und funktionell.

Arrow Puller GRIP
No matter whether sun, rain or snow: The TopHat® Grip provides a good functionality when pulling arrows. Usable for any arrow type. Small, light and functional.

Bestell-Nr: 65 217

order number

Pfeilziehhilfe GORILLA



Die Oberfläche des Griffes wurde mit Noppen versehen, so dass ein Abrutschen der Hand verhindert werden kann. Passend für alle Schaftgrößen.

Farbe / color

farblich sortiert, hauptsächlich geliefert in orange

Arrow Puller GORILLA
Your hand wont slip while pulling an arrow when you are using a Gorilla Grip. Fits all size shafts

Bestell-Nr: 65 203

order number

Pfeilziehhilfe QUASTY

2524



Traditionelle Pfeilziehhilfe aus Leder. Die Fransen ermöglichen einen festen Halt am Pfeil und somit ein leichteres Entfernen der Pfeile aus der Scheibe. Mit praktischem Karabinerhaken.

Längen / lengths

Fransenlg. 22 cm (00) Fransenlg. 30 cm (99)

Arrow Puller QUASTY
Traditional arrow pulling aid made of leather. The fringes allow a firm hold on the arrow and thus easier removal of the arrows from the target.

Bestell-Nr: 65 215 + _____

order number Länge / length

Brustschutz

1649



DS 101
(3)

Infitec
(8)

Strapazierfähiger Brustschutz aus luftdurchlässigem Material. Ausgestattet mit Elastikband für bestmögliche Anpassung. Während das Modell DS 101 über Druckverschluß geschlossen wird, erfolgt dies beim Infitec über Klett.

Der DS-101 ist in machen Größen sogar in unterschiedlichen Farben verfübar.

Größen / sizes

S (05) M (06) L (07) XL (08)

Farbe / color

schwarz / black

Chest Protector

- inexpensive and functional chest protector
- four sizes
- available for right or left hand

Be.-Nr: 65 10 + __ + __ + 09 + __

order number Modell Größe / size R / L

Brustschutz NEET

80



Verstellbarer und komfortabler Brustschutz, welcher sowohl für Rechts - sowie Linkshänder nutzbar ist. Erhältlich in zwei Farben und vier Größen. Hergestellt aus Nylonmaterial und ausgestattet mit elastischen Gummibändern und Klettverschluss.

Größen in schwarz / sizes in black

S (05) M (06) L (07) XL (08)

Farben / colors

schwarz / black (09) weiß / white (10)

Chest Protector NEET

- adjustable, comfortable nylon mesh
- designed to hold clothing away from bowstring or release
- self adjusting back strap with hook and loop fastener
- Interchangeable right or left hand

Bestell-Nr: 65 101 + __ + __

order number Größe / size Farbe / color

Brustschutz FLEXA

2909



Streifschutz mit zwei Klettverschlüssen und guter Passform für ein angenehmes Tragegefühl. Ausgestattet mit Klettband und elastischen Gummibändern für eine gute Anpassung der Größe. Optional auf Anfrage auch in blau bestellbar.

Größen / sizes

XS (05) S/M (05) L/XL (07)

Farbe / color

schwarz / black

Chest Protector FLEXA

- Chest Protector with two Velcro closures.
- Very precise and comfortable to wear. Self adjusting back strap with hook and loop fastener.
- Offered as RH or LH model.

Bestell-Nr: 65 105 + __ + 09 + __

order number Größe / size RH / LH

Kombi LYSLEE

1827



Praktische Kombination aus Brust- und Armschutz. Die besondere Passform ermöglicht ein schnelles Anlegen. Der Brustschutz wurde aus einem weichen, angenehm griffigem Leder gefertigt. Dieses Material geht in das wasserabweisende und reißfeste Lycra über. Der Unterarmbereich ist verstärkt.

Größen / sizes

S (05) M (06) L (07) XL (08)

Farbe / color

schwarz / black

Armguard - Chest protector scombination LYSLEE
 Combination of chest protector and armguard made of waterresistant and tearproof lycra and leather. With reinforced area on the forearm. Easy to apply.

Bestell-Nr: 65 107 + __

order number Größe / size

Bogenhüllen TS - F

1022

1171

Abb. Langbogenhülle



Bogenhüllen aus Fleece zur Aufbewahrung von einteiligen Recurve- bzw. Langbögen.
 Größen:
 ca. 195,5 x 11,0 cm - für Langbögen
 ca. 177,5 x 15,2 cm - für Rec.bögen

Modelle / models

für Langbögen (01) für Recurvebögen (50)

Farben / colors

grau / grey (13) braun / brown (02)
 grün / green (05) rot / red (08)
 schwarz / black (09) camo (55)

Traditional Bowcase

Material: Fleece
 Great price for value.
 Model for recurvebows: 70 x 6 inch
 Model for longbows: approx. 77 x 4 inch

Bestell-Nr: 67 5 + __ + __

order number Modell / model Farbe / color

Langbogenhülle TS-LB



Lederhülle in einer Breite von ca. 11,5 cm mit praktischer Ziehkordel und Tragegurt. Das Modell ist in zwei Farben erhältlich.

Größe / size

ca. 180 cm x 11.5 cm / 71 x 4.5 inch

Farben / colors

dunkelbraun (32) hellbraun (22)

Traditional Case
 Leather long bow cover.
 Available in two colors

Best.-Nr: 67 502 00 + __

order number Farbe / color

Bogenhülle NOVIS

78
77



Gewebte Bogenhüllen in ansprechenden Navajodesign zum Schutz und Transport von Langbögen oder Recurvebögen. Praktisch und einfach zu schließen durch Umklappasche und integriertem Band.

Recurvebogenhülle ca. 168 x 14,6 cm / 66" x 5,75"

Best. Nr. - 67 553 57 NOVIS navajo

Langbogenhülle ca. 183 x 9 cm / 72" x 3,5"

Best. Nr. - 67 507 57 NOVIS navajo

Traditional Bowcases

- reinforced lower end for added tip protection
- flap and tie down closure

siehe Tabelle / see chart

Bogenhüllen NEET traditionell

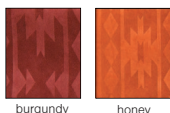

burgundy

honey



Abb.: Recurvebogenhülle grau / burgundy

Bogenhüllen der Firma NEET. Erhältlich für Lang-, oder Recurvebögen und in zwei Farben.

Recurvebogenhülle ca. 168 x 14,6 cm / 66" x 5,75"

B. Nr. - 67 551 02 brown / honey

B. Nr. - 67 551 13 grey / burgundy

Langbogenhülle ca. 183 x 9 cm / 72" x 3,5"

B. Nr. - 67 504 02 brown / honey

B. Nr. - 67 504 13 grey / burgundy

Traditional Bowcases NEET

- reinforced lower end for added tip protection
- flap and tie down closure

siehe Tabelle / see chart

Bogentasche arConst



Schwarze, leicht gepolsterte Corduratasche mit Halterungen für eine Pfeilröhre. Inkl. Extratasche für Sehne, Tragegurt und Tragegriff und ideal staubar aufgrund der Hängelasche.

Modelle / models

für Langbögen bis 70" (270)

für Recurvebögen bis 40" (340)

für Recurvebögen bis 54" (354)

für Recurvebögen bis 62" (362)

für Recurvebögen bis 68" (368)

Die Modelle sind auch in anderen Größen sowie Breiten zu beziehen. Bitte fragen Sie an.

Bowcase arConst

Black, padded softcase for Recurve or Longbows. With carrying straps for an arrow tube and separate compartment for string.

Bestell-Nr: 67 13 +

order number

Modell / model

Bogentasche PSE

2640



Gepolsterte Bogentasche aus dem Hause PSE inklusive Logo auf der Vorderseite. Die graue Tasche mit Tragegriff bietet optimalen Schutz beim Transport.

Modelle / models

für Langbögen bis 66" (666)

für Recurvebögen bis 64" (8)

Farbe / color

grau/pepito (Ausführung bis 63")

schwarz (Ausführung 64", 66")

Recurve Softcase PSE

Padded softcase from PSE Archery for Recurvebows up to 64" or Longbows up to 68". With carrying strap for easy transport.

Bestell-Nr: 67 12 +

order number

Modell / model

Langbogentasche RBP



dicke Polsterung



Schwarze, gepolsterte Bogentasche. Geeignet für Langbögen mit einer Länge von bis zu 70 Zoll. Ausgestattet mit verstellbarem Schultertragegurt und drei optional abnehmbaren Halteschlaufen an der Außenseite, welche gut geeignet für die individuelle Aufnahme einer Pfeilröhre sind.

Länge / length

ca. 179 cm x 24cm x 7 cm

Farbe / color

schwarz / black

Bowcase RBP

Black, padded softcase for Longbows up to 70inch.

Bestell-Nr: 67 134

order number

Tasche LESUD



Wildledertasche, innen leicht angefütert mit Fleece, um den Bogen beim Transport zu schützen. Das Modell verfügt über eine Reißverschluss tasche auf der Außenseite sowie Tragegurte aus Cordura.

Länge / length

ca. 183 cm / 72"

Breite / width

12,5 cm / 5 inch

Farbe / color

braun

Bowcase LESUD

Suede leather case with one large zipper and a zipper pocket on the front side of the case. Webbed handle and Fleece inside in order to avoid scratches.

Bestell-Nr: 67 111

order number

Rec. -Tasche NBS-68

2234

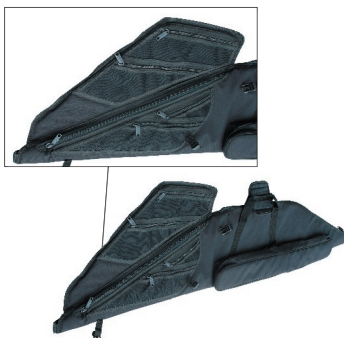

Recurvebogentasche mit weichem Innenfutter und 3/4" Schaumstoffpolsterung. Mit zusätzlicher Aufklappentasche und Pfeilboxtasche und Reißverschluss. Geeignet für Recurvebögen bis 68 Zoll Länge.

Länge / length	Breite / width
ca. 173 cm / 68 inch	30,5 cm / 12 inch

Farbe / color
schwarz / black

- Bowcase NBS-68
- cordura stylish recurve bow case
 - soft tirinda lining inside
 - 3/4" foam padding
 - arrow box pocket

Bestell-Nr: 67 135

order number

Rec.- Tasche NESPA

2229

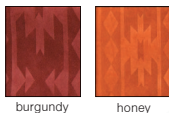

burgundy

honey



Abb.: brown / honey

Für die Beförderung von GESPANNTEN (ungespannt passen diese nicht in die Tasche) Bögen eignet sich die Recurvebogentasche NESPA optimal. Sie ist gepolstert, mit Tragegriffen und mit einem hochwertigen Reißverschluss ausgestattet. Angeboten wird diese Tasche in zwei Längen und Farben.

Modellmaße / model dimensions
ca. 62 x 14 inch (62) ca. 66 x 14 inch (66)

Farben / colors
brown with honey (32)
grey with burgundy (13)

- Recurve Soft Case NESPA
- Large enough to handle strung or unstrung recurve bows. 1/2" foam padding with brushed Trico lining.
 - 37" x 7" x 4" arrow box pocket. Full length zipper.
 - Available in two sizes and colors.

Bestell-Nr: 67 106 + ____ + ____

order number Größe / size Farbe / color

Rec.-Tasche NOVIS

Lieferung ohne Pfeile und Köcher

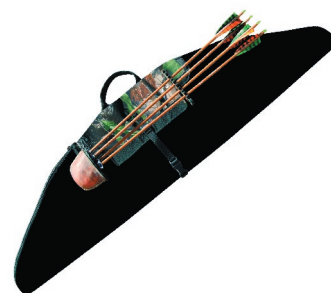

Wasserdichte Tasche zur Aufnahme von Recurve oder Langbögen bis zu einer Länge von 62" Aufgrund der durchdachten Konstruktion, kann sie geschlossen werden, ohne dass der Anbauköcher demontiert werden muss.

Länge / length
ca. 165 cm / 62 inch

Farbe / color
camo / camo + schwarz / black

- Recurve Softcase NOVIS
- protects strung recurve or longbows up to 62"
 - large outside pocket
 - adjustable flap to accommodate your hunting quiver full of arrows
 - water resistant exterior and plush fleece lining

Bestell-Nr: 67 109

order number

QUANTUM Roll Up

2662



Faltbare Konstruktion aus Nylon /Dobby Material. Sie verfügt über zwei Innentaschen und Schlaufen zum Verstauen des Bogens und von Zubehör. An der Außenseite befinden sich Halterungen für eine Pfeilröhre, ein verstellbarer Tragegurt sowie Tragegriffe.

Maße
ca. 72 x 15 cm

Farben / colors
blau / schwarz (01) rot / red (08)
schwarz / black (09)

- QUANTUM Roll Up
- Foldable and foam padded
 - dobby fabric
 - Inside Pockets for Limbs and Riser
 - arrow tube straps
 - main compartment with buckle closure

Bestell-Nr: 67 500 + ____

order number Farbe / color

Rec.- Tasche SLYBAG

inkl. Reißverschluss-Accessoires-Taschen, innenliegend
 Innenmaß-Größen: 2 Stück a ca. 25,5 x 20x 5 cm
 1 Stück a ca. 50 x 15 x 5 cm



Diese Tasche liefert perfekten Stauraum für ungespannte (bis 60") und gespannte (bis 62") Bögen. 3 große Zubehörtaschen lassen sich dank Klettssystem flexibel platzieren. Abnehmbare Halteschlaufen z.B. für Kleidungsstücke sowie lange Tragegurte für die Aufnahme einer Pfeilröhre ergänzen dieses geräumige Modell.

Modellmaße / model dimensions
ca. 154 x 40 x 7 cm ca. 60,5" x 15,7" x 2,7"

Optionale Ergänzung durch die Taschen des Gurtsystems arConSt. 180 oder der Tasche von S. 179 möglich.

- Recurve Soft Case SLYBAG
- Padded case which perfect storage space for unstrung bows till 60" and strung bows till 62".
 - Includes 3 large accessoires cases which can be placed flexible. Strap hangers allows to fix garments and/or place a arrow box.

Bestell-Nr: 67 119

order number

Recurve - Tasche DS II

207



Schlichte Bogentasche für qualitäts- und preisbewusste Sportler. Ausgestattet mit Reißverschluss und erhältlich in zwei Farbausführungen.

Länge / length	Breite / width
ca. 72 cm / 28,3 inch	ca. 23 cm / 9 inch

Farben / colors
blau / blue (01) schwarz / black (09)

- Recurve Soft Case DS II
- Protection case for recurve bows.
 - Available in blue or black.

Bestell-Nr: 67 101 + ____

order number Farbe / color

Rec. -Tasche FLAT BAG



Ausgestattet mit vorgeschnittenen Bereichen im Schaum für die Aufnahme von Mittelstück und Wurfarmen bietet diese Tasche zudem ein Zubehörfach im Außenbereich.
Gut zu verwenden mit Flachköchern.

Länge / length	Breite / width
ca. 63 cm / 24,8 inch	25 cm / 9,8 inch

Farbe / color

schwarz / black

Bowcase FLAT BAG

Case for Take-Down Recurve bows.
The case consists of foam with cutted areas for handle and limbs. Furthermore, compartments for equipment inside and outside of the bag are given.

Bestell-Nr: 67 102

order number

Rec.-Tasche ARCONST



Die schwarze, gepolsterte Recurvebogentasche verfügt über drei separate Innentaschen und wird mit Reißverschluss geschlossen. Auf der Vorderseite wurden verstellbare Klettverschlussbänder angebracht, um eine Pfeilröhre anbringen zu können.

Länge / length	Breite / width
ca. 77 cm / 30,1 inch	24 cm / 9,4 inch

Farbe / color

schwarz / black

Musterbeispiel
Lieferung ohne
Pfeilröhre.



Softcase ARCONST

The black, padded recurve bow case has three separat inner pockets and a zipper. On the front side are adjustable velcro straps to add an arrow tube

Bestell-Nr: 67 117

order number

Rec.-Tasche TARGET



Praktische Bogentasche im neuartigen Design aus hochwertigem, abwaschbaren Cordura mit 2 Innentaschen für den sicheren Transport Ihres Bogensportzubehörs.

Passend dazu finden Sie im Katalog Seite 137 die Target Röhrenköcher.

Länge / length	Breite / width
ca. 88 cm / 34,6 inch	27 cm / 10,6 inch

Softcase TARGET

Archery bag with new target design made of high-quality, washable cordura. With two inner bags to protect your bow during transport. Please find matching quivers an catalog page 130.

Bestell-Nr: 67 118

order number

Rec.- Tasche PRO



Diese Bogentasche gilt als günstige Allroundlösung. Versehen mit zwei geräumigen Außentaschen, vorgefertigten Bogenfach- und Wurfarmfachflaschen im Innenbereich, einem Schulterriemen und zwei Tragegriffen. Gefertigt aus abwaschbarem Gewebe.

Länge / length	Breite / width
ca. 85 cm / 34 inch	ca. 28 cm / 11 inch

Farbe / color

schwarz - blau / black - blue

Recurve Soft Case PRO

- inexpensive case to protect your bow
- two pockets for accessories

Bestell-Nr: 67 103

order number

Rec. -Tasche MAXION



Bogentasche aus wasserabweisendem Nylonmaterial. Im Innenraum mit extra Fächern für Mittelstück und Wurfarme ausgestattet. Die Tasche verfügt über einen abnehmbaren Tragegurt und eine verstellbar Pfeilröhre.

Länge / length	Breite / width
ca. 78 cm / 30,7 inch	27 cm / 10,6 inch

Farbe / color

schwarz / black

Bowcase MAXION

The case is nicely designed smaller size soft case option for a complete set of take down recurve bow and accessoires. It includes seperate internal limb and riser pockets and is fully padded with a tear resistant fabric construction for high level of protection.

Bestell-Nr: 67 131 09

order number

Rec- Tasche FLEXXLINE



Gepolsterte Recurvebogentasche mit drei großen Außentaschen und einer optimalen internen Unterteilung, ideal um Zubehör zu verstauen.

Durch große Reißverschlüsse einfach zu öffnen und zu schließen.

Maße / size
ca. 92 x 33 x 14 cm

Farbe / color

schwarz / black

Bowcase FLEXXLINE

- polstered Softbowcase
- three pockets outside
- dual zippers
- optimal partition inside

Best.-Nr: 67 104

order number

Rucksack MAXION MXB-300



Ausgestattet mit einer Pfeilröhre, viel Staumöglichkeit in der Außentasche für das Zubehör und herausnehmbaren Innentaschen mit Reißverschluss für Mittelstück und Wurfarme eignet sich dieser Rucksack hervorragend für den Transport des Take-Down-Bogens.

Maße

ca. 63,5 x 35,5 x 12,7 cm approx. 25 x 14" 5"

Farbe / color

schwarz / black

Backpack MAXION MXB-300

Equipped with an arrow tube, plenty of space in the front pocket for the accessories and removable inner sections for riser and limbs with zipper closure is this backpack excellent qualified for the transport of a take-down bow.

Bestell-Nr: 67 714

order number

Rucksack NEW AVALON



Praktischer Rucksack für Take-Down-Bögen inklusive verstellbarer Pfeilröhre und gepolsterter Einlegetasche für einen optimalen Schutz des Bogens. Die Außentasche bietet dank zahlreicher Fächer genug Platz für das Zubehör.

Maße

ca. 72 x 33 x 14 cm

Farben mit schwarz / colors with black

dk. rot (28) blau (01) grau (13)
 grün (05) orange (06) türkis (81)

Backpack AVALON

Backpack for take-down bows including arrow tube and padded inlay to protect your bow. The outer pocket offers enough space for all accessories.

Bestell-Nr: 67 717 +

order number Farbe / color

Beachten Sie auch Katalog S. 29 # 67936
 ...u.a. gern genutzt auch für kürzere Compoundbögen

Rec. Koffer MTM

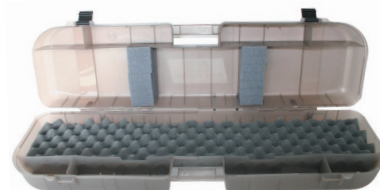

In diesem Kunststoffkoffer findet zahlreiches Zubehör in den dafür vorgesehenen Bereichen einen idealen Aufbewahrungsort. Schaumstoffseparatoren sind eingebracht und bieten Platz für 24 Pfeile.

Größe / size

36" x 10,2" x 5,2"

Farbe / color

schwarz / black (09) clear smoke (13)

Hard Case MTM

Bowcase for Take-Down Recurve bows. Made of plastic and filled with foam for protection of the bow, accessories and with space for 24 arrows. The case has separate compartments to store equipment like tab, armguard and arrow puller.

Bestell-Nr: 67 302 +

order number Farbe / color

Recurve - Koffer IMEG



Inklusive Pfeilhalterungen



Stabiler schwarzer Kunststoffkoffer mit vier Klickverschlüssen. Im Inneren wurde der Koffer mit Würfelschaumstoff versehen. Durch Segmententnahme kann man somit dem jeweils individuellen Bogenequipment im Koffer einen sicheren Platz geben.

Abmessungen / dimension

ca. 97 x 25 x 10 cm

Gelasserte Schaumstoffeinlage passend für die Serie Wildcat/Matrix als Kofferinlet anstatt des Würfelschaumstoffs von Bedarf? Dies ist als Zusatzoption durchaus möglich.

Recurve Hard Case IMEG

Tough black plastic case with four click locks. Provided with cube foam so that it can be individualized to the needs of the archer.

Bestell-Nr: 67 311

order number

Bogenkoffer Midas CARDO

Lieferung ohne Mittelstück und Wurfarme



Kunststoffkoffer mit Rollen für einen komfortablen Transport. Ausgelegt für das optimale Verstauen von 24 Pfeilen. Enthält Schaumstoff, inneliegende Kompartments zum Stauen des Zubehörs und ist abschließbar. 2 Haltegriffe zum Tragen sind angebracht. Ca. 6,8 kg Eigengewicht.

Länge / length

ca. 88,9 cm / 35 inch

Breite / width

ca. 30,5 cm / 12 inch

Farbe / color

schwarz / black

Höhe / height

ca. 20,3 cm / 8 inch

Case Midas CARDO

Recurve bow case which has top & side carry handles and push button, wheels, a double locking system with a combination number and key lock. Features pre-cut foam to fit limbs and riser inside the case and 4 suspended accessories pockets. For approx. 24 arrows.

Bestell-Nr: 67 313

order number

Tasche YOUTH COMPOUND



Extra dick gepolsterte Tasche, mit großer Außentasche und „zwei Wege-Reißverschluss“. Besonders geeignet für kurze Compoundbögen.

Länge / length

ca. 99 cm / 39 inch

Breite / width

ca. 39 cm / 15,5 inch

Farbe / color

camo

Compound Soft Case YOUTH COMPOUND

For Youth Bows, and Archery in Schools Compound Bows.
 - Dimensions: 39" x 2" x 15,5"
 - Arrow Pocket: 34"
 - Extra Thick Padding

Bestell-Nr: 67 216

order number

Comp.- Tasche CLASSIC



Gepolsterte Tasche, welche für die meisten Compoundbögen am Markt passend ist. Sie verfügt über eine extra Außentasche, in der Pfeile bis zu 34" Länge verstaut werden können.

Länge / length	Breite / width
ca. 116 cm / 46 inch	ca. 42 cm / 16,5 inch

Farbe / color

schwarz / black

Compound Soft Case CLASSIC
- Padded lightweight design with arrow pocket 34"
- Fits most standard sized compounds and some parallel limb style

Bestell-Nr: 67 212

order number

Comp.-Tasche NOVIS PORTER



Gepolsterte Tasche für Compoundbögen mit 1,2 cm starker Schaumstoffpolsterung auf jeder Seite. Ausgestattet mit aufgesetzter Außentasche ca. 30 x 30 cm und Befestigungsbändern für eine Pfeilröhre.

Länge / length	Breite / width
ca. 94 cm / 37 inch	ca. 43 cm / 17 inch

Farben / colors

schwarz/ black (09) camo / camo (55)

Compound Softcase NOVIS PORTER
- 1/2" foam padding on each side
- 12 x12 exterior pocket
- arrow tube straps

Bestell-Nr: 67 214 + _____

order number Farbe / color

Compoundtasche DSC



Leicht gefütterte Compoundtasche in zwei Ausführungen. Durch die geräumige Außentasche kann eine Vielzahl von Zubehör untergebracht werden. Die Tasche wird über ein Reißverschlusssystem geschlossen.

Länge / length	Breite / width
ca. 120 cm / 47 inch	ca. 40,5 cm / 16 inch

Farben / colors

schwarz / black

Compound Softcase DSC
Lined compound case with spacious pocket. Perfect to carry the compound bow and a lot of accessories. This case can be ordered in the colors black and camo.

Bestell-Nr: 67 202 09

order number

Comp.-Tasche NOVIS



Ideale gepolsterte Tasche zum Transport von Compoundbögen mit hoher Spannhöhe. Die aufgesetzte Außentasche bietet ausreichenden Stauraum für Pfeilbox und Zubehör.

Länge / length
ca. 108 cm / 42 inch

Farben / colors

camo / camo (55) schwarz / black (09)

Compound Softcase NOVIS
- Fully padded
- double pull self healing zipper
- durable construction
- full wrap around handle
- large outside arrow pocket

Bestell-Nr: 67 204 + _____

order number Farbe / color

Comp.- Tasche XTECH LITE



Gut gepolsterte, wetterbeständige Compoundbogentasche mit extra großer Außentasche und Doppelreißverschluss in bewährter PSE Qualität.

Länge / length	Breite / width
ca. 109 cm / 43 inch	ca. 47 cm / 18,5 inch

Farbe / color

schwarz / black

Compound Soft Case XTECH LITE
Heavy duty padding with weather resistant outer shell, extra large external accessory pocket and double zipper arrow pocket to store and transport necessary gear. Includes double carry straps and ATV tie-downs for easy transporting.

Bestell-Nr: 67 208

order number

Comp.-Tasche CARBON AIR



Die PSE CarbonAir Compoundtasche ist mit einem gepolstertem Hauptteil, Taschen für Dokumente und einer großen Außentasche für Zubehör ausgestattet. Versehen mit Tragegurt und Handgriffen ist sie wahlweise für Schulter- oder Rückentransportanwendung geeignet.

Länge / length	Breite / width
ca. 104 cm / 41 inch	ca. 39 cm / 15,4 inch

Farbe / color

schwarz-grau / black-grey

Compound Case PSE CARBON AIR
This bag is equipped with a padded main part, pockets for documents and a large outer pocket for accessories. It is suitable for shoulder or back transport applications.

Bestell-Nr: 67 218

order number

Comp.- Tasche RIGID HUNTER

Musterbeispiel.
 Lieferung ohne Inhalt



Bogentasche mit robuster Schale, Außentasche, Trageschlaufen und Schultergurt. Im Innenbereich ausgestattet mit 3 großen Zubehörtaschen, Klettbindern, Cam Protectoren und Pfeilhalterung für 6 Pfeile.

Länge / length	Breite / width
ca. 114 cm / 45 inch	ca. 37,5 cm / 14,7 inch

Farbe / color
 schwarz + rot / black + red

Compound Case RIGID HUNTER

- Rigid duty outer shell
- 3 large interior storage pocket
- Adjustable 6 arrow holder
- 4 bow tie-downs with velcro closure
- Exterior storage pocket

Bestell-Nr: 67 215

order number

Tasche DOUBLE COMPOUND

2225



Tragetasche für zwei Compoundbögen mit einer Länge bis 41". Sie verfügt über zwei Hauptfächer und vier großen Zubehörtaschen. Der Schultergurt kann als Bogenschlinge genutzt werden. Die Tasche besteht aus schwerem, wasserfestem Material mit verstärkten Nähten und Reißverschlüssen.

Länge / length	Breite / width
ca. 106,5 cm / 42 inch	ca. 43 cm / 17 inch

Farbe / color
 schwarz / black

Compound Softcase DOUBLE COMPOUND

- Shoulder Strap Detaches to Create Bow Sling
- More Than 5080 Cubic Inches of Storage
- Will Hold 1 or 2 Bows. Total Length 41".
- Two Main Storage Compartments, 3 Gear Comp.
- Heavy Duty Water Resistant Material. Reinforced Seams & Stitching.

Bestell-Nr: 67 217

order number

Comp.-Koffer COMPACT

Lieferung ohne Inhalt



Patentiertes PillarLock System, dickwandig und kompakt im Design. Geeignet für Transporte per Flugzeug. Das Modell ist mit Schaumstoff und Bogenhalterungen ausgestattet. Zudem verfügt es über Halteclips für Pfeile.

Außenmaße / exterior

ca. 110 x 48 x 17 cm / 43,25 x 19 x 6,75 inch

Innenmaße / interior

ca. 105 x 42 x 16 cm / 41,5 x 16,75 x 6,5 inch

Farben / colors

schwarz / black (09) camo (55)

Compound Hard Case Compact

- Thick wall construction with patented PillarLock system
- Lockable and airline approved
- Comfortable molded handle
- High density foam
- Hold parallel limbs bows

Bestell-Nr: 67 402 + _____

order number

Farbe / color

Comp.-Koffer PROTECTOR

Lieferung ohne Inhalt
 Schaumstoff kann variieren.



Koffer im kompakten Design der Firma PLANO. Geeignet für Transporte per Flugzeug. Das Modell ist mit Schaumstoff und Bogenhalterungen ausgestattet. Die Halteclips können Carbon oder Aluschäfte aufnehmen.

Außenmaße / exterior

ca. 124 x 49 x 16 cm / 49 x 19,5 x 6,5 inch

Innenmaße / interior

ca. 122 x 41 x 15 cm / 48 x 16,25 x 6 inch

Farben / colors

schwarz / black (09) camo (55)

Compound Hard Case PROTECTOR II

- Compact design; High-density foam
- Thick wall construction with PillarLock™ System
- Velcrow® bow straps
- Comfortable molded-in handle Sur-Lok™ arrow storage securely stores both aluminum and carbon arrows

Bestell-Nr: 67 403 + _____

order number

Farbe / color

Koffer PLANO SINGLE

Lieferung ohne Inhalt



Compoundbogenkoffer von Plano mit Schaumstoffpolsterung und separaten Pfeilhalterungen. Ausgestattet mit patentiertem und verstellbarem PILLAR LOCK® Verschluss-System.

Außenmaße / exterior

ca. 109 x 48 x 19 cm / 43 x 19 x 7,5 inch

Innenmaße / interior

ca. 104 x 43 x 17,5 cm / 41 x 17 x 7 inch

Farbe / color

schwarz / black

Compound Hard Case SINGLE

- pluck foam for pillar placement
- adjustable PillarLock® system

Bestell-Nr: 67 409

order number

Compoundk. PLANO SE PRO

Lieferung ohne Inhalt



Compoundbogenkoffer von Plano. Mit Schaumstoffpolsterung und separaten Pfeilhalterungen für 12 Pfeile. Eine Zusatzsicherung des Bogens wird durch ein integriertes Klettverschlussband erreicht.

Außenmaße / exterior

ca. 113 x 52 x 22 cm / 44,6 x 20,4 x 8,75 inch

Innenmaße / interior

ca. 109 x 39 x 20 cm / 43,09 x 15,3 x 8 inch

Farbe / color

schwarz / black

Compound Hard Case Plano SE

- length x width x height: - ca. 44.6 x 20.4 x 8.7"
- Fully loaded quiver storage, bracket NOT included
- Angle locking foam arrow retainers holds 12 arrows
- Secure holding straps
- Exterior tabs for padlock or tie-down

Bestell-Nr: 67 404 1

order number

Koffer PLANO AW

Lieferung ohne Inhalt



Der Compoundbogenkoffer "AW" wurde mit verstärkten Verschlüssen, einem ergonomischen Griff und wasserfesten Dichtungen ausgestattet um auch widrigsten Wetterbedingungen standzuhalten.

Außenmaße / exterior

ca. 122 x 53 x 19 cm / 48 x 20,75 x 7,5 inch

Innenmaße / interior

ca. 118 x 41 x 17 cm / 46,5 x 16 x 6,75 inch

Farbe / color

schwarz / black

Compound Hard Case PLANO AW

Our strongest, most durable cases designed to withstand the most extreme weather conditions. Take note of the PillarLock system, the extra-thick walls, the strong latches and the rubber seal that keeps weather and dust off your stuff.

Bestell-Nr: 67 408

order number

Schutzhüllen Set 103



Schützen Sie die Wurfarme und das Mittelstück mittels der Schutzhüllen vor Kratzern, die oft bei der Beförderung entstehen.

Lieferumfang pro Set:

2 Wurfarmhüllen
1 Mittelstückhülle

Farben / colors

schwarz / black

Limb and Handle Cover

Protect the limbs and the handle in this case of transport additionally. Set with 2 limb and 1 handle covers.

Bestell-Nr: 67 829 09

order number

Schutzhüllen Set Cordura



Gepolstertes dreiteiliges Schutzhüllen-set aus Cordura für Mittelstück und Wurfarme. Auf der Rückseite wurde für den sicheren Transport in Tasche, Rucksack oder Koffer ein zusätzliches Klettband angebracht.

Lieferumfang pro Set:

2 Wurfarmhüllen, 1 Mittelstückhülle

Länge / length

ca. 64 cm / 25 inch

Breite / width

ca. 14 cm / 5,5 inch

Farbe / color

schwarz / black

Limb and Handle Cover COUDURA

Padded 3-piece protective cover for riser and limbs. On the back is an additional velcro for secure transport in bag or backpack.

Bestell-Nr: 67 814

order number

Bow Sleeve

Lieferung ohne Bogen



Die weiche, mit Fleece gefütterte Hülle bietet zusätzlichen Schutz für Bögen mit bis zu 46 Zoll Gesamtlänge. Passt in die meisten herkömmlichen Bogentaschen.

Länge / length

ca. 117 cm / 46 inch

Breite / width

45 cm / 917.7 inch

Farbe / color

schwarz / black

Bestell-Nr: 67 599

order number

Stabilizer Sleeve

Lieferung ohne Stabilisator



Fleece-gefütterte Hülle für das gesamte Stabilisatorsystem. Längverstellbar, schützt andere Artikel im gleichen Bogenkoffer oder in der Bogentasche.

Bestell-Nr: 67 842

order number

Gürtel PSE TOUR SERIES



Farblich passendes Gürtelsystem zur Ambi Tour Serie der Firma PSE. Es umfasst einen individuell verstellbaren, breiten und gepolsterten Gürtel mit Bogenhalter, Wasserflaschenhalter und Zubehörtasche.

Farbe / color

schwarz + rot / black + red

Belt System PSE TOUR SERIES

- Includes adjustable padded belt
- Ample pocket for accessory or water bottle
- Bow holder
- Compatible with Tour Series quiver Ambi or Ambi Lite

Bestell-Nr: 64 919

order number

Gürtelsystem arConst



inkl. Echtledergürtel mit Doppeldornschnalle für perfekten Halt



Bei diesem 8-teiligen Gürtelsystem aus Corduramaterial wurde an alles gedacht und viel Wert auf Details wie z.B. 2 Halteclips für Startnummern gelegt. Großartig!

Bestandteile:

- 2 Zubehör-Klettverschlussaschen
- 1 Accessoiretasche für Release/Flasche
- 2 Reißverschlussaschen, eine davon mit abnehmbaren Schlaufen z.B. für Jacken
- 1 gepolsterter Nierengurtaufsatz
- 1 Ledergürtel, Doppelstanzung, ca. 59"/150 cm
- 1 Trägersystem

Nachkauf-Gürteloptionen / additional belt options

Gürtellänge: ca. 50,5" / 128,5 cm # 64 909 50

Gürtellänge: ca. 78" / 200 cm # 64 909 78

arConst Belt System

Details like locking clips for start number badges and a great combination of 5 accessoires cases, a padded kidney belt and leather belt and shoulder strap system leaves nearly nothing to be desired. Material: Cordura

Bestell-Nr: 64 920

order number

SEHNENTASCHE

1974



Ansicht schwarz, gerollt
 *camo Ausführung ohne LOGO Aufdruck

Die Möglichkeiten der Bestückung sind variabel. Hier ein Vorschlag, (nicht im Lieferumfang)



Mit dieser praktischen Tasche aus schwarzem Cordura lassen sich bis zu fünf Sehnen oder Kabel optimal verstauen. Durch die Gummibänder an beiden Enden sind die Wareninhalte schnell zu platzieren. Mithilfe der beiden Außenschlaufen wird die Mappe verschlossen. Ordnung leicht gemacht!

Farben / colors

schwarz / black (09) camo (55)

Größe / size

ca. 37 x 24 / 14,5" x 9,4"

String bag

Functional bag for up to 5 strings or cables. With elastic bands for easy use. Made of black durable cordura.

Bestell-Nr: 67 839 +

order number Farbe / color

Rundtasche BBL



Handgefertigte runde Gürteltasche aus Rindleder im mittelalterlichen Stil. Mit Riegelverschluss vorn und zwei Gürtelschlaufen auf der Rückseite. Robust und dekorativ.

Farbe / color

braun / brown

Durchmesser / height Länge / length

ca. 8 cm / 3,1 inch ca. 24 cm / 9,6 inch

Accessories Bag

Handmade round accessories bag made of cowhide in medieval style. With front closure and two belt loops on the back. Robust and decorative.

Bestell-Nr: 67 840

order number

Geldbeutel MINI



Praktischer Geldbeutel mit Metall Carabiner Clip im traditionellen Design. Ideal für Münzen oder für gefaltete Geldscheine. Ausgestattet mit Lederbändern und Druckknopf zum Verschließen. Farblich sortiert hinsichtlich Lederfarbe und Lederart und somit ggf. abweichend zur Darstellung.

Farbe / color

braun / brown

Höhe / height Breite / width

ca. 6,5 cm / 2,5 inch ca. 6,5 cm / 2,5 inch

Money Bag

Traditionally designed small moneybag with metal snap hook. Perfect for coins and folded bills. Including leather band and push button

Bestell-Nr: 67 834

order number

Leder-Gürteltaschen

212

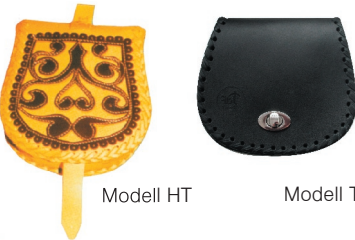

Modell HT

Modell TS

Handgefertigte Ledertaschen zur Anbringung an den Gürtel. Gestaltung kann variieren.

Modell HT / model HT (05)

ca. 14 cm/ 5,5 inch x ca. 15 cm/ 6 inch

Modell TS / model TS (30)

ca. 18 cm/ 7 inch x ca. 15 cm/ 6 inch

Eine Abweichung in Farbe/Motiv ist möglich.

Bestell-Nr: 67 8 +

order number Modell / model

ACCESSOIRES Tasche

Zusammenfaltbarer Beutel (ca. 15x13 cm), der sich leicht am Gürtel befestigen lässt. Nutzbar für Release oder andere Kleinteile.



Bestell-Nr: 67 809 09

order number

Fletch Pod

1718



Beispielabbildung:
 Lieferung ohne Pfeil

Verhindert die Beschädigung der Befiederung, die u.a. durch den Transport erfolgen kann. Passt auf alle Schäfte bis 0,35" im Durchmesser. Für Befiederungen mit max.: 1,4 cm H. und 10,5 cm L.

Pack / pack

6 Stk

Farbe / color

camo

Bestell-Nr: 42 804 13

order number

Broadhead Pod

1862



Lieferung ohne Inhalt

Für Jagdspitzen mit feststehenden Klingen geeignet. Für Spitzen einzeln oder am Pfeil montiert verwendbar. Passt für Schaftdurchmesser bis 0,35".

Pack / pack

3 Stk

Farbe / color

clear

Bestell-Nr: 35 100 13

order number

Box für Jagdklingen

Lieferung ohne Inhalt



Box zum sicheren und gefahrlosen Transport von Jagdspitzen.

Broadhead box
 Ideal for the transport.

Farbe / color

transparent

Bestell-Nr: 67 615

order number

Flaschenschlaufe BS

Der Flaschenhalter verfügt über einen Clip zum einfachen einhängen in den Gürtel. Geeignet für Kappendurchmesser von 1,12 bis 1,75 cm.



Farbe / color

braun / brown

Länge / length

ca. 20 cm / 8 inch

Bestell-Nr: 67 827

order number

Pfeilröhre ADJUST



Die längenverstellbare Pfeilröhre Adjust ist perfekt geeignet um ihre Pfeile zuverlässig und geschützt zu transportieren. Zusätzlich ausgestattet mit einem verstellbaren Umhängegurt

Modell / model

Ø ca. 7 cm / Länge: ca. 63 - 107 cm

Farbe / color

schwarz / black

Arrow Tube ADJUST

Height adjustable arrow tube is applicable for an safety and solid transport. Additional appointed with adjustable carrying strap and demountable top.

Bestell-Nr: 67 619

order number

Pfeilröhre PRO



Die aus stabilem Kunststoff gefertigte Pfeilröhre weist einen Innendurchmesser von ca. 8 cm auf und lässt sich von ca. 67 cm auf ca. 106 Länge individuell verstellen. Die Pfeilröhre verfügt über einen Tragegurt mit Klickmechanik, welche ein komfortables Öffnen des Riemens ermöglicht.

Länge verstellbar / length adjustable

ca. 67 - 106 cm / 26 - 42 inch

Farbe / color

schwarz

Arrow Tube PRO

This solid arrow tube with a diameter of 8 cm is adjustable in its length from 67 till 106 cm. This product comes with a belt and click-system, so it is easy to open the strap.

Bestell-Nr: 67 603

order number

Pfeilbox Scopic



Die individuell verstellbare Pfeilbox hat einen Innendurchmesser von 7,5 cm und lässt sich von ca. 64 cm auf ca. 108 cm einstellen. Der Tragegurt und die Beschriftungsmöglichkeit auf dem Deckel sind tolle Gadgets.

Länge / length Durchmesser / diameter

ca. 64-108 cm / 25-42,5 inch ca. 7,5 cm / 2,9 inch

Farbe / color

schwarz / black

Arrow Tube Scopic

This adjustable arrow tube has a diameter of 7,5 cm and a length from 64 cm till 108 cm. The carrying strap and the possibility for lettering on the cover are nice characteristics.

Bestell-Nr: 67 616 09

order number

Pfeilröhre EASTON



Pfeilbox der Firma Easton aus transparentem Kunststoff.
- verstellbar von 62 - 110 cm
- praktischer Schraubverschluss
- geeignet bis zu 24 Pfeilen
- Tragegurt

Länge verstellbar / length adjustable

ca. 62 - 95cm / 24 - 39 inch

Farbe / color

transparent

Arrow Tube EASTON

Keep arrows protected with the Easton arrow tote.
- Locking adjustment 24°-42°
- Threaded closure
- Hold up to two dozen arrows
- Shoulder strap included

Bestell-Nr: 67 614

order number

Pfeilbox MTM



Diese stabile Pfeilbox bietet Stauraum für 12 bzw. 24 Pfeile. Zwei Schaumstoffblöcke geben den Pfeilen einen sicheren Halt.

Länge x Breite der Pfeilbox 12 = ca. 32,2" x 5,7"

Länge x Breite der Pfeilbox 24 = ca. 35,75" x 7,3"

Modell / model passend für:

12 Pfeile (1) 24 Pfeile (2)

Farbe / color

clear / smoke (13) schwarz (09)*
*schwarz nur bei 12er Box möglich

Arrow Case MTM

The Compact Arrow Case has been designed to hold 12 or 24 full length arrows. Designed to fit into soft bow cases pockets or be used to organize your arrow inventory. Arrows are held in place by two pieces of foam. The case is held closed with MTM's snap lock latch system and uses stainless steel hinge pins.

Bestell-Nr: 67 61 + _____ + _____

order number Modell Farbe / color

Blankbogengewichte



Die Gewichte können verhindern, dass der Bogen nach dem Lösen des Schusses zum Schützen kippt.

Regelkonform mit DBSV und DSB.

Gewinde: 5/16

Gewichte / weights

ca.190 gr. (190) ca.280 gr. (250) ca. 350gr. (350)

Farbe / color

silber / silver

Bare Bow Weight

Those weights can avoid a tilt of the bow after shooting. They are rule-consistent with DBSV and DSB. They own a 5/16" thread.

Bestell-Nr: 54 616 + _____

order number Gewicht / weight

STABILISATIONSSYSTEM - Bsp: Modell PRO CARBON Monostabilisator und Seitenstabilisatoren, Schnellverschluss, Spinne PRO



Mithilfe eines Imbusschlüssels (zölliges Gewinde) kann die Schraube des Schnellverschlusses am Bogenmittelstück angebracht werden. Achten Sie bitte darauf, die Unterlegscheibe anzubringen und darauf, dass die Öffnung des Schnellverschlusses in Richtung Handgriff zeigt.

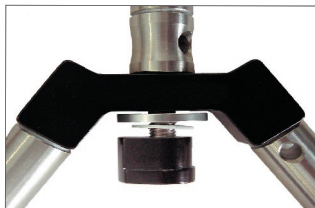

Montieren Sie das Stabilisationssystem soweit vor, dass die Seitenstabilisatoren an der Spinne rechts und links angebracht sind und der Monostabilisator durch die Spinne in dargestellter Richtung geschoben ist.

Schieben Sie dann die Unterlegscheiben auf das Monostabilisationsgewinde und schrauben Sie das Innen-element des Schnellverschlusses (Quick Detach) auf, wobei die Verdickung des Schnellverschlusses in Richtung Spinne zeigen muss. Schrauben Sie den Schnellverschluss bitte zunächst noch NICHT vollständig an, sondern lassen Sie ca. 3-4 Umdrehungen "Luft", damit der Verschluss sich gut in die Hülse einbringen lässt.



Das nun vormontierte Stabilisationssystem mit dem Schnellverschlussaufsatz kann nun von oben in die Schnellverschlusshülse aufgesteckt werden, die sich am Mittelstück befindet. Dies funktioniert jedoch nur, wenn wirklich ein wenig "Luft" vorhanden ist.

Durch Muskelkraft bzw. z.B. die Hilfe eines Imbusschlüssels kann nun der Monostabilisator vorsichtig festgezogen werden. Achten Sie bitte darauf, dass die Spinne waagrecht zum Bogen steht. Das Stabilisationssystem mit Quick Detach ist nun richtig montiert.



Spinne PRO



Die aus einer festen Mittelkonstruktion bestehende Halterung eignet sich für den Compoundbereich, da die feste Konstruktion keine Veränderung der Halterungseinstellung durch Vibration beim Abschuss zulässt. Das Modell wird aber ebenso gern im Recurvebogenbereich eingesetzt.

für Rec.- + Comp.bögen / for rec.+ comp.bows

Farbe / color

schwarz / black

V - Bar PRO

- strong
- lightweight
- straight angled
- easy to handle
- includes connector bolt

Bestell-Nr: 55 101

order number

Spinne DS II



Solide Spinne mit festem Mittelstück, die sowohl im Recurve- als auch im Compoundbereich einsetzbar ist. Die Seitenstabilisatoren stehen in einem Winkel von ca. 35 Grad.

für Recurvebögen und Compoundbögen /

for Recurve Bows and Compound Bows

Farbe / color

schwarz / black

V-Bar DS II

- 35° flat model
- includes connector bolt
- strong
- lightweight

Bestell-Nr: 55 105

order number

Spinne NEXUS / EPIC / FITS

2445
2657



Stabile einteilige Aluminium-Konstruktion welche Stöße und Vibrationen an den Seitenstabilisatoren verringern kann. In drei Farben erhältlich.

Farben / colors

blau/blue (01) schwarz/black (09) rot/red (08)

Modelle / models

Nexus (19) Epic (23) FITS (24) - nur schwarz

V - Bar NEXUS / FITS / EPIC

NEXUS V-BAR is highly durable one-piece aluminum construction and it shows great skill to transfer very minimal shock and vibration to the side rods. Includes a taper-shaped stainless steel connector bolt for attachment to stabilizer 5/16 in thread.

Bestell-Nr: 55 1 + _____ + _____

order number Modell / model Farbe / color

Spinne SPIGA 80x15

2445



Hochwertige nicht verstellbare Spinne aus dem Hause Spigarelli. Die Seitenstabilisatoren stehen in einem Winkel von 80 Grad zueinander und sind um 15 Grad abgewinkelt.

für Rec.- + Comp.bögen / for rec.+ comp.bows

Farbe / color

schwarz / black

V - Bar 80 x15

V-Bar with an angle of 80.
 Side stabilisers are angled at 15 degree

Bestell-Nr: 55 110

order number

Spinne MIDAS

1287



Solide Aluminiumkonstruktion mit zwei integrierten Gummidämpfern. Passend für alle Recurvebögen.

In zwei Farben erhältlich.

Farben / colors

silber / silver (30) schwarz / black (09)

V - Bar MIDAS

It's made of high quality anodized machined aluminum and solid one piece construction. It is supplied with stainless steel 5/16 adaptor bolt. In two colors available.

Bestell-Nr: 55 103 +

order number Farbe / color

Spinne AXIS

1841



Die Spinne verfügt über zwei eingebaute Dämpfer in den Halterungen, um die Schwingung der Seitenstabilisatoren aufzunehmen.

CNC gefräste, gewichtsreduzierte Aluminiumausführung.

Farben / colors

blau / blue (01) rot / red (08)
schwarz / black (09) gold / gold (44)

V - Bar AXIS

AXIS V-BAR shows highly impressive rubber damping feature, especially for reducing the vibration from side rods. Added value for this product with precision machined cut-out design as greatly reducing overall weight.

Bestell-Nr: 55 118 +

order number Farbe / color

Spinne MAXION TX



Horizontal und vertikal frei verstellbare Spinne in solider Aluminiumkonstruktion. Die Verstellung erfolgt über Innensechskantschrauben. Ein entsprechender Schlüssel ist enthalten.

Farbe / color

schwarz / black

V - Bar MAXION TX

High quality machined aluminum construction. Fully adjustable configuration as it rotate vertically as well as horizontally. V bar comes supplied with a connecting bolt and a wrench.

Bestell-Nr: 55 120

order number

Spinne QUICK-RELEASE



Diese kompakte Spinne soll die Zeit der Montage und Demontage des Stabilisationssystems vermindern mittels des integrierten Quick-Detach-Systems.

Farbe / color

schwarz / black

V - Bar QUICK-RELEASE

Very durable V-Bar with connected quick detach system for fast process of assembly and disassembly.

Bestell-Nr: 55 112 09

order number

Spinne SPIGA DIAMOND



Die SPIGA Diamond Spinne zeichnet sich durch das Schnellbefestigungssystem aus. Das Modell ist klein, handlich und praktisch.

für Recurvebögen / for recurve bows

Farbe / color

schwarz / black

V - Bar SPIGA Diamond

Small mounting for mono and side stabilizers including quick detach system.

Bestell-Nr: 55 111

order number

Spinne SIDE WINDER

1841



Fein justierbare einseitige Spinne mit Feststellmechanismus. Sie verfügt über ein integriertes Dämpfungssystem.

für Compoundbögen /

for Compound Bows

Farbe / color

schwarz / black

V-Bar SIDE WINDER

The Sidewinder is a fully adjustable offset side mount and features internal teeth for micro-tuning and positive locking. Built-in rubber isolator is for improved performance.

Bestell-Nr: 55 116 09

order number

STONIC Carbon



- Monostab. 26" Best. Nr. 54 323 26 + Farbe
- Monostab. 28" Best. Nr.: 54 323 28 + Farbe
- Monostab. 30" Best. Nr.: 54 323 30 + Farbe
- Seitenstab. 10" Best. Nr.: 54 423 10 + Farbe
- Vorbau 4" / extender * Best. Nr.: 54 523 4 + Farbe



Farben: schwarz (09) blau (01) rot (08)

Auch als abgestimmtes System
 (Komplettsset) in drei Farben erhältlich:

Farben: schwarz (09) blau (01) rot (08)

- 1 x Monostabilisator 28 Zoll
- 2 x Seitenstabilisator 10"
- 1 x Vorbau 4 Zoll
- 1 x Spinne EPIC

Bestell-Nr: 54 704 + Farbe
 order number

INFITEC NEXUS EDGE 3



- Monostab. 26" Best. Nr.: 54 310 26 + Farbe
- Monostab. 28" Best. Nr.: 54 310 28 + Farbe
- Monostab. 30" Best. Nr.: 54 310 30 + Farbe
- Seitenstab. 10" Best. Nr.: 54 410 10 + Farbe
- Vorbau 4" / extender * Best. Nr.: 54 510 4 + Farbe

Farben: schwarz (09) blau (01) rot (08)



Auch als abgestimmtes System
 (Komplettsset) in drei Farben erhältlich:

Farben: schwarz (09) blau (01) rot (08)

- 1 x Monostabilisator Nexus 30 Zoll
- 2 x Seitenstabilisator Nexus 10 Zoll
- 1 x Vorbau Nexus 4 Zoll
- 1 x Spinne Nexus

Bestell-Nr: 54 702 + _____
 order number Farbe / color

Supreme AL/Carbon



- Monostab. 30" Best. Nr.: 54 320 30 09
- Seitenstab. 10" Best. Nr.: 54 420 10 09
- Seitenstab. 12" Best. Nr.: 54 420 12 09
- Vorbau 5" / extender * Best. Nr.: 54 520 5 09

Farbe: schwarz



Auch als abgestimmtes System
 (Komplettsset) erhältlich:

Farbe: schwarz

- 1 x Monostabilisator Supreme 30 Zoll
- 2 x Seitenstabilisator Supreme
- 1 x Vorbau Supreme 5 Zoll
- 1 x Spinne Supreme

Bestell-Nr: 54 703 09
 order number

DYNAMIC CARBON GOLD

- Monostabilisator 26" Best. Nr.: 54 309 26
- Monostabilisator 28" Best. Nr.: 54 309 28
- Seitenstabilisator 10" Best. Nr.: 54 409
- Vorbau 3" / extender * Best. Nr.: 54 502 3



siehe links / see left side

FITS APEX Carbon

- Monostabilisator 30" Best. Nr.: 54 315 30
- Monostabilisator 28" Best. Nr.: 54 315 28
- Seitenstabilisator 10" Best. Nr.: 54 415 10
- Vorbau 4" / extender * Best. Nr.: 54 50 64



siehe links / see left side

MIDAS NANO CARBON

Monostabilisator 30" Best. Nr.: 54 304 30

Seitenstabilisator 10" Best. Nr.: 54 404



siehe links / see left side

MIDAS INFINITY MX

Monostabilisator 28" Best. Nr.: 54 208 28

Monostabilisator 30" Best. Nr.: 54 208 30

Seitenstabilisator 10" Best. Nr.: 54 411



siehe links / see left side

LimbSaver TARGET black

Monostabilisator: Best. Nr.: 54 312 + Länge

Längen: 28, 30, 34 inch

Seitenstabilisator: Best. Nr.: 54 412 + Länge

Längen: 8, 10, 16 inch



siehe links / see left side

Bow Balance Damper

208C



Größen / sizes

standard: 1/2" - 3/4" für Recur
large: 3/4" - 1 1/8" für Compo

Farben / colors

grün / green (05) rot / red (08)

Mit diesem praktischen Dämpfer reduzieren Sie die Schwingungen Ihr Stabilisators spürbar.

Bestell-Nr: 56 153 + ____ + ____
order number Größe / size Farbe / color

STABILIZER ENHANCER

2084

Gewicht : ca. 32,1 gr

Farben / colors

grün / green (05) rot / red (08)

lila / purple (03) gelb / yellow (04)

Länge / length

ca. 3,8 cm / 1,48 inch

Durchmesser / diameter

ca. 4,2 cm / 1,66 inch



Bestell-Nr: 56 105 + ____
order number Farbe / color

DS ENHANCER



Zwischengewichte und Dämpfer zum Anbau an Stabilisatoren.
Gewinde: 1/4"

Bestell-Nr: 56 124
order number

Schnellverschluss

Modell: DS

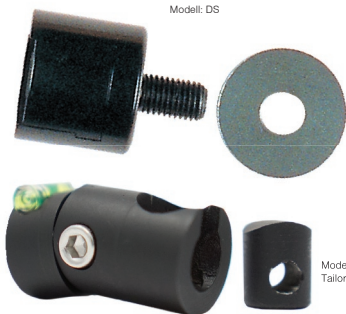

Modell: Tailor

Keine Lust, den Monostabilisator ständig vom Bogenmittelstück abzuschrauben? Der RDS Schnellverschluss ist das richtige Hilfsmittel. Eingeschraubt in die Stabilisatorenbuchse ermöglicht er ein zügiges Einsetzen und Entfernen des Monostabilisators.

Modell / model

DS (1) Tailor (18)

Farbe / color

schwarz / black

Quick Detach

You do not always want to unscrew your mono stabilizer from the mounting hole in your riser? So the quick detach is the right choice for you. Just screw in the stabilizers' mounting hole and attach and remove your stabilizer fastly.

Bestell-Nr: 54 60 + ____
order number Modell / model

Absorber / Dämpfer

Modell: Intitec:
Länge: 3 Zoll
Farbe: schwarz



Modell: CRUX
Gewicht 56 gr.

Modell: Dämpfer CX 500
Länge: 5 Zoll, Farbe: schwarz

Durch das 5/16 x 24 Gewinde können diese Dämpfer an entsprechende Buchsen im Bogen geschraubt werden. Auch eine Nutzung als Alternative zu den Seitenstabilisatoren ist gegeben. Die Dämpfer Midas beinhalten ein Zusatzgewicht. Die beim Abschuss auftretende Schwingung wird reduziert und somit das Material entlastet.

Ausführungen / types

Modell: CX 500 Best. Nr.: 56 152 09

Modell: Intitec Best. Nr.: 56 149

Modell: CRUX Best. Nr.: 56 158 30

*gemessen ohne Zusatzgewicht und Gewinde

Zusatzgewichte für Modell CRUX:

1 oz - Best. Nr. 56 9 158 1

2 oz - Best. Nr. 56 9 158 2

7 oz - Best. Nr. 56 9 158 7

Dampers, features a built-in shock absorbing system

Gewinde / thread

5/16 x 24

Bestell-Nr: siehe oben
order number

Zwischengewichte / Dämpfer



Modell A
Farben:
rot (08),
schwarz (09)

Modell B
Farbe:
schwarz

Zwischengewichte und Dämpfer zum Anbau an Stabilisatoren.

Ausführungen / typ

Modell (A) - Best. Nr.: 54 607 08

Modell (B) - Best. Nr.: 54 615 09

Gewinde / thread

ca. 1/4" (A-C)

Dämpfer / Weights

Dämpfer / weight specially for mount on stabilizers.

Best.-Nr: siehe oben
order number

Stabilisator BF



Sehr preiswerter, schwarzer Kurzstabilisator. Geeignet für alle Compoundbögen.

Länge / length

ca. 3,5"

Farbe / color

schwarz / black

für Compoundbögen / for Compound Bows

Bestell-Nr: 54 101

order number

Stab. PRO HUNTER SHORT



Kurzer schwarzer Stabilisator für den Compoundbogen. Erhältlich in den Längen 4 Zoll und 6 Zoll.

Größen / sizes

ca. 4" (4) ca. 6" (6)

Farbe / color

schwarz / black

für Compoundbögen / for Compound Bows

Bestell-Nr: 54 102 + _____

order number

Länge / length

Limb Saver S-COIL

2084



Der S-Coil in seiner kompakten Ausführung besteht aus dem speziellen vibrationsreduzierenden und flexiblen NAVCOM Material.

Länge / length

ca. 4,5"

Farben / colors

camo / camo (55)

schwarz / black (09)

für Compoundbögen / for Compound Bows

Bestell-Nr: 54 117 + _____

order number

Farbe / color

Stabilisator VIPER



Kurzer Stabilisator für Compoundbögen welche für einen optimale Eliminierung von Geräuschen und Vibrationen sorgen kann Erhältlich in zwei Längen.

Längen / lengths

ca. 4"

Farbe / color

realtree HD

für Compoundbögen / for Compound Bows

filled with lightweight ultra shock absorbing pellets

Bestell-Nr: 54 11 04

order number

LimbSaver HUNTERLITE

2133



Der LS Hunter Lite ist der leichteste Stabilisator in seiner Kategorie. Dieser 7" Ultraleicht-Stabilisator wiegt nur 3,6 Unzen.

Länge / length

ca. 7"

Farben / colors

camo / camo (IF)

für Compoundbögen / for Compound Bows

Bestell-Nr: 54 143 IF

order number

EVO 8"

2133



Der EVO Stabilisator wurde aus Aluminum gefertigt und verfügt über ein dreifach Dämpfersystem.

Länge / length

ca. 8"

Farbe / color

schwarz / black

für Compoundbögen / for Compound Bows

Bestell-Nr: 54 148

order number

NAP APACHE



Der Basistabilisator wurde mit einem abnehmbaren 3" langen, 2 oz Carbonfaserstab ausgestattet ist. Der Bogen kann damit gut ausbalanciert werden.

Länge / length

8" (8)

Farbe / color

schwarz / black

Bestell-Nr: 54 134 8 09

order number

STATIC



Der Stabilisator verfügt über das Ballistix CoPolymer System, welches 25% leichter als Aluminium ist. Die Soft-Touch-Ballistix-Beschichtung bietet zusätzliche Vibrationsreduzierung. Jeder Static wird inklusive Bogenschlinge und Halterung geliefert.

Länge / length

9" (beide Farboptionen) 12" (nur in schwarz)

Farben / colors

camo (55) black / schwarz (09)

für Compoundbögen / for Compound Bows

Bestell-Nr: 54 146 9 + ___ + ___

order number Farbe / color Länge / length

Vibracheck ISOLATOR G3

1721



Der 7 Zoll lange Stabi aus dem Hause PSE hat ein Gewicht von ca. 6 oz. Zum Lieferumfang gehört ein anschraubbares Gewicht von zusätzlich 1 oz.

Gewicht / weight

6 oz

Farbe / color

infinity camo

für Compoundbögen / for Compound Bows

Bestell-Nr: 54 115 IF

order number

MODULAR Stabilisator

2148



Stabilisator in besonderer Modularoptik mit einer Länge von 4,5" der Firma Limb Saver. Geignet für Compoundbögen.

Länge / length

ca. 5,4"

Farben / colors

camo / camo (55) rot / red (08)

für Compoundbögen / for Compound Bows

Bestell-Nr: 54 128 + ___

order number Farbe / color

HITMAN Stabilisator



Der 8" HITMAN Stabi im Carbon Design verfügt über ein Schnellverschlussystem für einfache Montage/Demontage. Zum Lieferumfang gehört eine Bogenschlinge, verschiedene farbige Ringe zum personalisieren und zwei Gewichte von jeweils 1 oz.

Länge / length

8"

Farben / colors

black / schwarz (zzgl. 5-Farbring-Auswahloption)

für Compoundbögen / for Compound Bows

Bestell-Nr: 54 149 8

order number

S.A.B.O. OPERATOR



Der Operator wird in die Stabilisationsbuchse eingeschraubt und erlaubt eine Doppelnutzung. Der Schütze kann den ggf. vorhandenen Stabilisator in den Operator einschrauben und diesen als Extender verwenden als auch z.B. Kamera, Taschenlampe, etc. am Operator montieren.

für Compoundbögen / for Compound Bows

Farbe / color

schwarz / black

S.A.B.O. Operator

- Operates between riser and stabilizer
- universal mounting rails
- two ounces of 6061 aluminium
- weight of the operator is 2 oz.
- length of the operator is 51mm
- thread pattern is 5/16" 24 thread per inch

Bestell-Nr: 54 507

order number

Vibracheck BACKSTOP IV



Schwarzer, längenverstellbarer Absorber mit verbesserter Sehnenaufnahme. Die erforderliche Längenangabe Mst->Sehne wird am Bogen von der Montagebuchse bis zur Sehne gemessen.

Modell	Mst -> Sehne	Standhöhe ca.
S (05)	4 1/2" - 5 1/8"	5 1/2" - 6 1/4"
M (06)	5" - 5 5/8"	6" - 6 3/4"
XL (08)	6" - 6 5/8"	7" - 7 3/4"
Rotator (09)		
Straight (10)	Ersatzdämpfer #56 91 46	

Vibracheck BACKSTOP IV
 - Improved string capture
 - Adjustable length

Mst -> Sehne / They are the measurements of the distance from the mounting hole out to the string and are NOT the brace height!

Bestell-Nr: 56 155 + _____
 order number Modell / model

Kabelabweiser



Zum Regulieren des notwendigen Abstandes der Kabel zur Sehne bei Compoundbögen. Für ältere Modelle. Bitte geben Sie das Bogenmodell an.

Cable Guards
 Aluminium cable guards. For right or left hand. Many different kinds of bow need many different kind of cable guards. That's why we offer a various range of these products. Please tell us the name of your bow and we will try to select the right cable guard for you.

B.-Nr: 72 202 + Bogenmodell
 order number

FLEXSLIDE



Passend für PSE Modelle 2013 -2015 mit Flex System. Erhältlich in zwei Farben. rot (08) schwarz (09)

Bestell-Nr: 56 151 + _____
 order number Farbe / color

FRS Cable Guard

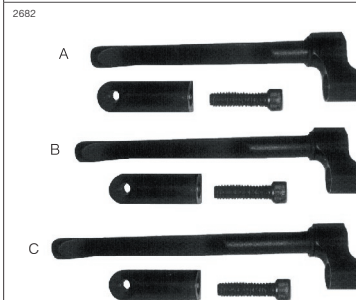

Kabelabweiser für alle Bögen mit Flex Slide System. Geeignet als Ersatzteiloption für das TRS Cable Guard System aus dem Jahr 2017

Modell	für Standhöhe / for brace height
A	6"
B	6 1/8" - 6 1/2"
C	6 5/8" - 7"

FRS Cable System
 - replacement option for the 2017 TRS cable guard system
 - can be used on any bow using the flex slide system

Bestell-Nr: 72 214 + _____
 order number Modell / model

Kabelgleiter SIMS



Reibung in geringem Maße und leisere Schüsse sind mit diesen Virgin Teflon Kabelgleitern möglich. Passend für 3/8" Kabelabweiser.

EASY TEFLON SLIDE
 The Easy Slide, which fits a 3/8" rod, is simple to attach. Just slip it over the rod and the cables just snap in. The cables are separated to reduce wear.

Bestell-Nr: 72 304
 order number

ROLLERGLIDE



Passend für alle Bögen mit Standardkabelabweisern oder PSE Flex Slides. Für RH- und LH Bögen geeignet.

Ausführung / typ
 PSE Roller Glide (2) Roller (4)

Bestell-Nr: 72 31 + _____
 order number Modell / model

Kabelgleiter



Ein Kabelgleiter schützt die Kabel des Bogens vor Abrieb und starkem Kontakt zueinander. Erhältlich in verschiedenen Modellen.

Modelle / models
 PSE grün (72 307 05)
 PSE orange (72 307 06)
 PSE rot (72 307 08)
 PSE schwarz (72 307 09)
 Black Slide (72 308)
 Hyper Glide (72306)

Cable Slides
 • easy to use and reliable
 • good quality
 • two models available

Bestell-Nr: siehe oben

Noppengriffband



Dieses Griffband ist bei den Schützen aufgrund des guten Haltegefühls sehr beliebt. Es ist in zwei Ausführungen erhältlich. Wird es um den Griff des Mittelstückes gewickelt, liegt es angenehm in der Hand, absorbiert Rückstöße des Bogens und schützt gegen Kälte.

Farbe / colors
 schwarz / black

WRAP
 The LimbSaver® Wrap is a favorite for all shooters and has a comfortable grip, reducing hand shock, absorbing bow recoil and insulating against the cold. The LimbSaver® Wrap nodes model includes the extra benefit of cross-ventilation.

Bestell-Nr: 56 203 09
 order number

Griffklebeband LEDER



Griffklebeband aus schwarzem Wildleder. Passend für die meisten Bogen-griffstücke.
Bow Saddles
- covers most of handle area, manufactured from black suede leather
- includes finger tip comfort strip for the front side

Bestell-Nr: 56 208

order number

ISULATOR STRIP



Der INSULATOR STRIP vermittelt das Gefühl eines Holzgriffs. Er wird auf der Vorderseite des Griffs angebracht und schützt ihre Hand vor Kälte. Gleichzeitig lässt sich der Bogen nun bequemer tragen. 2 Stück pro Pack.

Bestell-Nr: 56 205

order number

Griffband LEDER für TRIBUTE



Griffband aus Leder mit Einsatzgriffstück aus Kork für den Tribute Bogen. Zur optischen Aufwertung und zum verbesserten Handling des Mittelteils:

Farben / colors

braun / brown (02) schwarz / black (09)

Bestell-Nr: 56 214 + _____

order number

Farbe / color

Griffband LEDERSTREIFEN



Lederbandstreifen mit einer Länge von 66 cm, welcher auf der Rückseite mit beidseitigem Klebestreifen versehen wurde.

Farben / colors

braun / brown (32) schwarz / black (09)

Bestell-Nr: 56 216 + _____

order number

Farbe / color

LimbSaver SOLID MINI



Der Mini LimbSaver ist der kleinste Geräusch- und Vibrationsdämpfer, welcher speziell zur Montage an allen Accessoires, wie z.B. Visiere, Pfeilauf-lagen, Köcher, Cams usw. entwickelt wurde.

Höhe / height **Durchmesser / diameter**

ca. 0,9 cm / 0,35 inch ca. 2,1 cm / 0,85 inch

Gewicht / weight **Stk pro Pack / pack**

ca. 2,5 gr. 3

Farbe / color

schwarz / black

LimbSaver IMPROVED

The Mini LimbSaver® is our smallest vibration dampener designed for all accessories, including sights, rests, quivers, most cams, etc. The Mini LimbSaver® allows you to customize your bow for maximum sound and vibration reduction in small out-of-the-way places.

Bestell-Nr: 56 106

order number

LimbSaver SUPER QUAD

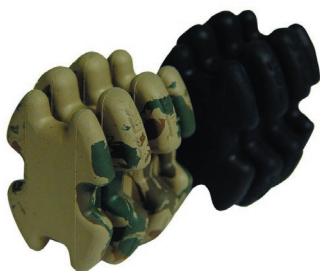

Dieser neue Geräuschdämpfer ist passend für breite (3/4 - 1/8") und schmale (1/2 - 3/4") Split Limb Abstände. Er ist wetterfest und ohne Hilfsmittel montierbar.

Stk pro Pack / pack

2

Farben / colors

schwarz / black (09) camo (55)

SUPER QUAD LimbSaver

A new universal split limb dampener for standard and wide split limb bow.

Bestell-Nr: 56 111 + _____

order number

Farbe / color

LimbSaver ULTRAMAX



Abbildung: für Split Limb

Abbildung: für Solid Limb

Mit diesem LimbSaver im verbesserten Design ist ein Meilenstein in Sachen Geräusch- und Vibrationsreduzierung gesetzt. Erreicht werden bis zu 80 % Vibrationsreduzierung bei Recurve- und Compoundbögen.

Stk pro Pack / pack

2

Modelle / models

split limb camo (955) solid limb schwarz (809)
split limb schwarz (909)

Limb Saver ULTRAMAX

The LimbSaver® ULTRAMAX is a dramatic improvement over all previous LimbSaver® designs, and outperforms all of the competition...guaranteed. The ULTRAMAX reduces limb shock and vibration by up to 80%, and reduces noise by up to 20db.

Bestell-Nr: 56 12 + _____

order number

Modell / model

Dämpferset HUSHPUK oval



Mit nur 65 grain besonders leichter Geräuschdämpfer, welcher durch seine ovale Form optimal auf Recurve oder Solid Wurfarme passt. Verwendbar auch bei Armbrüsten.

Länge / length **Breite / width**

ca. 3,5 cm / 1.370 inch ca. 2,8 cm / 1.125 inch

Stk pro Pack / pack

2

Farben / colors

schwarz / black (09) grün / green (05)

Damper HUSH PUK OVAL

Original oval shape is great for solid limb compound, recurve, and crossbows.

- Low profile multi-use vibration dampener
- Efficient noise suppressor
- Approximately 63-65 grains

Bestell-Nr: 56 159 + _____

order number

Farbe / color

Hushpukset PEN-S

2264



Diese Dämpfer sind durch die aufgebraachte Klebefläche leicht repositionierbar. Das Set besteht aus:
 - vier länglichen Formen, 35 grain (für Split Limb Systeme)
 - einer runden „Penny“ Form, 20 grain (für z.Bsp. Visier Knopf)

Stk pro Pack / pack
5

Farbe / color
schwarz / black

SUPER QUAD LimbSaver
 Small oblong shape is great for split limb and recurve bows and crossbows. PennyPuk is great for sight knobs.
 - Selective high frequency dampener
 - Removable and repositionable

Bestell-Nr: 56 160
order number

Limb/String Damper VFLEX

2044



Anwendungsbeispiel

Diese praktischen Dämpfer werden mithilfe der mitgelieferten Klebepads auf die Wurfarne angebracht und verhindern ein Nachschwingen der Sehne. Dies wirkt nicht nur geräuschreduzierend, sondern verringert auch den Hand-Shock und verbessert die Präzision des Bogens. Für alle Rec.bögen geeignet.

Gewicht / weight **Stk pro Pack / pack**
ca. 4,3 gramm 2

Farben / colors
schwarz / black (09) weiß / white (10)
rot / red (08) grün / green (05)

Limb/String Damper VFLEX
 Limb dampeners with adhesive pads. Reduce bow string oscillation and vibration such as noise and hand-shock. Arrow speed can be increased up to 5 fps. Works on all recurve bows

Bestell-Nr: 56 323 + _____
order number Farbe / color

Sehndämpfer



String Chub 4/Pack

String Jacks 2/Pack



Everlast L. rot 4/Pack

Mit diesen kleinen Helfern ist eine maximale Geräuschreduktion möglich, ohne Geschwindigkeit einbüßen zu müssen. Sie sind wasserfest, äußerst beständig und einfach auf der Sehne anzubringen.

Modelle / models

- PSE String Chub (109)
 - String Jacks (3)
 - LimbSaver Super String Leech (2)
 - LimbSaver Everlast Leech (9 + Farbe) rot (08), schwarz (09)
 - STRING CHUB / LEECH / JACKS
- Designed for absolute performance, these items delivers maximum reduction of string noise with minimal to no speed loss.
 Now standard on many new PSE® and Hoyt® bows.

Bestell-Nr: 56 30 + _____
order number Modell / model

YARN Silencer

624

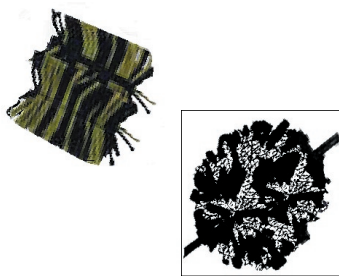

Dieser Vibrations- und Geräuschdämpfer kann leicht an der Sehne oder am Kabel angebracht werden. Er besteht aus Lederstreifen und Garnfasern.

Stk pro Pack / pack
2

Farben / colors
schwarz + grün / black + green (05)
grau + schwarz / gray + black (13)

YARN Silencer
 Puff Silencers install quickly and easily. Use on string or cable. Made of leather and durable yarn strands.

Bestell-Nr: 56 306 + _____
order number Farbe / color

String Silencer



Dieser gummierte Vibrations- und Geräuschdämpfer wird in die Sehne eingesetzt. Ein Modell, das besonders im traditionellen und jagdlichen Bereich gern genutzt wird.

Verpackungseinheit / packing unit

2 Stück/Pack

Farbe / color
braun / brown (02) schwarz / black (09)
grün / green (05) rot / red (08)

String Silencer
 Sting silencer an wind detector. Simply tie a knot in the center of whisker on the bowstring or cables and separate whiskers.

Bestell-Nr: 56 322 + _____
order number Farbe / color

Geräuschdämpfer Fellstreifen



4 Stk Pack

Fellstreifen eignen sich hervorragend als Geräuschdämpfer in Sehnen und vermindern auch die Schwingung des Bogens. Diese Modelle werden in einer Streifenbreite von ca. 0,5 cm im 4er Pack angeboten.

Ausführung	Bestellnummer
Nutria braun	56 315 4
Kaninchen natural	56 325
Kaninchen schwarz	56 325 09

Fur Balls
 Lightweight, long-lasting Fur Balls string silencers. They work on all bow types and hold up very well under all kinds of weather.

siehe Tabelle

Sehnenanfertigungsgeräte

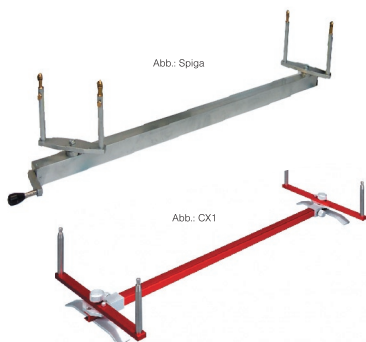

Für die Eigenproduktion von Sehnen konstruierte Geräte mit Verstellung, welche die Herstellung von qualitativ hochwertigen Sehnen ermöglichen. Das Modell Spiga kommt mit Spannkurbel und ermöglicht Sehnen in einer Länge von 70".

Modelle / model

Spiga (1) CX1 (4)

Farbe / color

silber / silver

String Jig

String jig with unique length adjustment that results in very consistent string lengths.

Bestell-Nr: 71 90 +

order number Modell / model

Sehnenumwicklungsgerät

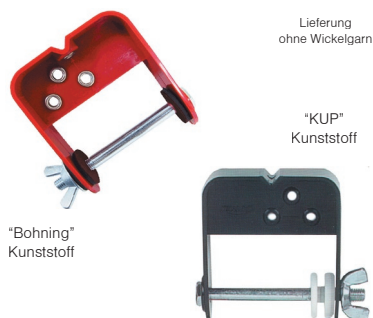

"Bohning"
Kunststoff

Lieferung
ohne Wickelgarn

"KUP"
Kunststoff

Wickelgerät zum sicheren Aufbringen von Mittel- und Ösenwicklungen auf die Sehne. Das Gerät ist für alle Arten von Wickelgarnen geeignet. Die Festigkeit der Umwicklung kann individuell eingestellt werden.

Farbe / color

schwarz / black

Modelle/ models

Bohning - Kunststoff / plastic (3)

KUP - Metall / metal (1)

KUP - Kunststoff / plastic (2)

String Server

Very durable string servers. Also perfect for larger diameter string serving materials.

Bestell-Nr: 71 80 +

order number Modell / model

Wickelgerät Bohning MINI



Dieses Mini- Sehnenumwickelgerät eignet sich besonders für unterwegs oder schnelle Wicklungen zwischen-durch. Das kompakte Design ermöglicht die Nutzung ohne Kabeltrenner und funktioniert auch bei Bögen mit geringer Standhöhe.

inklusive 1 Spule #62xs black

incl. 1 spools #62xs black serving

String Server Bohning MINI

This miniature version of string server is perfect for travel, quick fixes, or anytime space is at premium. The compact design eliminates the need for a cable spreader and also works well with short brace high bows.

Pack mit zwei Ersatzspulen 71 9 808

Bestell-Nr: 71 808

order number

Garne gibt es in weit mehr als 50 Farben.

Viele davon lagern bereits, auch wenn dies teilweise nicht im Katalog aufgeführt ist. Eine gute Übersicht für die Angebotsbreite des jeweiligen Garnes finden Sie auf den Seiten der Hersteller unter den Suchbegriffen ColorCard bzw. Color Charts.

<http://www.brownellarchery.com> <http://www.bcyfibers.com>

Wickelgarn Nylon No. 4

231
1354



Garn in einer Stärke von ca. .021" für die Umwicklung von Sehnenösen und für die Mittelwicklung. Durch den 9-fachen Drall des Fadens wird eine straffe und trotzdem flexible Umwicklung erreicht.

Hersteller / producer

Brownell (1) BCY (2)

Spule / spool size

1/16 lbs .021

Farben	Be. Nr.	Farben	Be. Nr.
blau / blue	01	rot / red	08
braun / brown	02	schwarz / black	09
gelb / yellow	04	weiß / white	10
grün / green	05		

Serving NYLON NO. 4

The multifilament nylon end serving. Also excellent for tying in peep sights.

Bestell-Nr: 71 30 +

order number Hersteller Farbe

Wickelgarn BCY 2S

1300



Wickelgarn mit hoher Abriebfestigkeit aus dem Hause BCY, welches die Eigenschaften des bekannten und leider nicht mehr verfügbaren Fast Flight aufweist. Hauptsächlich wird es zur Ösenumwicklung der Sehne verwandt.

Stärke / strength

0.18

Farbe / color

schwarz / black (09) rot / red (08)

Serving BCY 2S

2 ply Spectra-tough and durable. Excellent abrasion resistance. Diamter .018

Bestell-Nr: 71 401 +

order number Farbe / color

Wickelgarn BCY No. 62 Braid

1151
1149



Wickelgarn aus einer Mischung von Spectra, Dyneema und Polyester für einen hohen Abriebwiderstand. Optional erhältlich auch in .021" und .025" sowie in 1 lbs Spulen. Speziell für Mittelwicklungen

Hinweis: Das vergleichbare Produkt ist Brownell DIAMONDBACK (#62 XS ist noch optimaler.)

Stärken / strengths

0.18" (18) 0.21" (21) 0.25" (25)

Spule / spool

ca. 100 yard

Farben / colors

schwarz / weiß

Serving BCY No. 62

Standard blend of Spectra/Dyneema and polyester. Grips well. Standard color is black.

Bestell-Nr: 71 404 +

order number Stärke / strength

Wickelgarn BCY 62XS



Dieses Mittelwicklungsgarn ist noch widerstandsfähiger als das 62 Braid und wird die Kenner des Brownell DIAMONDBACK als Nachfolgerprodukt durchaus überzeugen.

Dm: ca. 0.018" / 0,46 mm / ca. 100 yd (91 m)
 Dm: ca. 0.021" / 0,53 mm / ca. 75 yd (65,5 m)
 Dm: ca. 0.025" / 0,64 mm / ca. 60 yd (55 m)

Stärke / strength

0.18" (18) 0.21" (21) 0.25" (25)

Farben / colors

schwarz + weiß / black + white (77)
 schwarz + gold / black + gold (78)

Serving BCY No. 62 XS
 Comparable with No. 62 but with a higher grade.
 Comparable with former Brownell Diamondback.

Bestell-Nr: 71 417 + _____

order number Farbe / color

Wickelgarn DIAMONDBACK

506

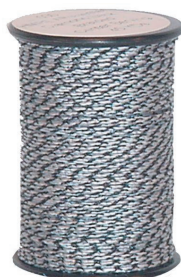

Zweifarbige Dyneema-Wickelgarn, welches speziell für Mittelwicklungen erschaffen wurde. Das Garn von Brownell verfügt über einen hohen Abriebswiderstand und ist in drei Durchmessern erhältlich.

Stärken / strength

0.18 (18) 0.22 (22) 0.26 (26)

Farben / colors

schwarz + weiß / black + white (77)
 schwarz + gold / black + gold (78)

Serving DIAMONDBACK
 Unique braided construction.
 Superior grip and durability, lies flat, will not unravel.
 Three diamter available.

Bestell-Nr: 71 406 + _____ + _____

order number Stärke / strength Farbe / color

Wickelgarn #1D

664

ca. 1/16 lbs



Der Nachfolger des FF-Wickelgarns der Firma Brownell. Es besteht aus DYNEEMA und hat einen geringeren Durchmesser als sein Vorgänger. Aufgrund seiner Dreifach-Konstruktion verfügt dieses Garn über ausgezeichnete Eigenschaften und Beständigkeit.

Stärke / strength

0.19"

Farben / colors

bronze / bronze (12) schwarz / black (09)

Serving FAST FLIGHT 1D
 1D is superior due to its three-ply construction and high twist level. This construction gives the serving excellent strength and lasting durability. This material also maintains a round configuration that aids in the strands lying closer together.

Bestell-Nr: 71 405 + _____

order number Farbe / color

Wickelgarn BCY #3D

2604

ca. 8,9 ft / lbs



Der Nachfolger des D1-Wickelgarns der Firma Brownell. Es besteht aus DYNEEMA und verfügt daher über ausgezeichnete Eigenschaften und Beständigkeit. Erhältlich auf Bedarf auch als 1 lbs-Spule und in weiteren Farben.

Stärke / strength

0.17"

Farben / colors

rot / red (08) schwarz / black (09)

Serving 3D
 3D is superior and can be compared with former Brownell 1D and Fusion 3 Ply serving. This construction gives the serving excellent strength and lasting durability. This material also maintains a round configuration that aids in the strands lying closer together.

Bestell-Nr: 71 425 + _____

order number Farbe / color

Wickelgarn MINI

ca. 145 yd



Das "dünnste" Wickelgarn unseres Angebotes vom Hersteller BROWNELL wird sehr gern für Cams mit kleinen Radien verwendet. Es ist in schwarz und mit einer Stärke von .015 lieferbar.

Stärke / strength

0.15

Farbe / color

schwarz / black

Serving MINI
 Brownells' smallest serving.
 Popular for small grooved cams.
 Diameter .015

Bestell-Nr: 71 402

order number

Wickelgarn BCY HALO

1145

2041

Spule / spool

ca. 120 yard



Geflochtenes Wickelgarn mit größter Haltbarkeit. Für Mittelwicklung oder Endwicklung aus Spectra/Dyneema.

Stärke	Farbe	Bestell Nr.
.014	royal blue	7140301
.014	rot	7140308
.014	schwarz	7140309
.014	weiß	7140310
.014	flo. gelb	7140314
.014	flo. grün	7140315
.014	flo. orange	7140316
.014	silber	7140330
.014	dunkel braun	7140332
.014	mountain berry	7140358
.024	schwarz	714032409
.024	weiß	714032410

Bestell-Nr: siehe Tabelle

order number

Wickelgarn BCY 2X

1787



Extrem dünnes Wickelgarn, somit passend für jedes Cam. Schützt beanspruchte Stellen der Sehne vor Abrieb.

Hinweis:

Das vergleichbare Produkt ist Brownell Mini sowie Brownell Fusion 2 Ply.

Spule / spool

ca. 150 yard

Stärke / strength

0.15

Farben / colors

gelb (04) grün (05) rot (08)
neongelb (14) neongrün (15) neonorange (16)
schwarz (09) weiß (10) mount. berry (58)

Serving BCY 2X

100% Dyneema® or Spectra- the smallest diameter. Fits snugly into wheel tracks and covers areas on strings and cables needing protection from abrasion.

Bestell-Nr: 71 420 + _____

order number Farbe / color

Wickelgarn DURA GRIP

ca. 125 yd



Dura Grip vereint extreme Haltbarkeit und hohe Abriebfestigkeit bei einer Stärke von nur .007 in nur einem Produkt. Es eignet sich nicht nur hervorragend zur Endenwicklung von Sehnen, sondern kann vielfältig, zum Bsp. als Peepwicklung, eingesetzt werden.

Stärke / strength

.007

Farbe / color

transparent weiß

Serving DURA GRIP

Dura-Grip features extreme durability, resistance to abrasion and separation. The braided spectra design of Dura-Grip not only works as an excellent end loop serving, it has proven to be an excellent roller guard serving as well.

Bestell-Nr: 71 423

order number

Wickelgarn CROWN

2031



Eines der wohl derzeit widerstandsfähigsten Wickelgarne speziell für Mittelwicklungen.

Stärke / strength

0.18

Farbe / color

schwarz / black

Serving CROWN

The strongest, slickest and most durable serving available from Brownell. Very popular with the top finger shooters.

Bestell-Nr: 71 415 09

order number

Wickelgarn CROSSBOW

2465

Darstellung: Brownell



Speziell für die Anforderungen an die robuste Mittelwicklung einer Armbrust entwickelt. Mit Harz beschichtet und somit sehr widerstandsfähig.

Typ / type

Brownell (7) BCY (8)

Stärke / strength **Länge** / length

.036 (Brownell) .030 (BCY)

Länge / length

95 yds (Brownell) 45 yds (BCY)

Farben / colors

gold / gold

Serving CROSSBOW

Resin coated for that needed durability.

Bestell-Nr: 71 40 + _____

order number Typ / type

Sehnengarn FORCE 10



BCY Sehnenmaterial insbesondere für Armbrustsehnen aus Dyneema SK78 Material. Hält sogar noch höheren Anforderungen stand als das bekannte DynaFlight 97. Empfohlen werden 26-28 Strang in Abhängigkeit zum Draw Weight.

Spule / spool size

1/4 lbs

Farben / colors

schwarz / black (09)

rot / red (08)

String material FORCE 10

Crossbow String material manufactured from Dyneema SK78. Stronger than DynaFlight 97. Very durable for long life and has good abrasion resistance. Recommended strands are 26-28 /dep.on draw weight.

Bestell-Nr: 71 222 + _____

order number Farbe / color

VANTAGE

2647



Das stärkste Garn der Firma Brownell mit dem kleinsten Durchmesser.

Empfohlene Strangzahl:

Compound: 28 - 32

Traditionell: 20

Armbrust: 46

Hinweis:

Das vergleichbare Produkt ist BCY 452X.

Spule / spool size

1/4 lbs

Farbe / color

schwarz / black

Bowstring Material VANTAGE

66,7% HMPE, 33,3% Vectran. Great on any compound bow, crossbow, or recurve bow that has reinforced limb tips.

Bestell-Nr: 71 227 09

order number

Sehnengarn DYNAFLIGHT 97



Sehnengarn für hohe Belastbarkeit, hauptsächlich verwendet für Armbrust- und Compoundsehnen. Hergestellt aus 100% SK75 Dyneema Material und damit eines der widerstandsfähigsten Sehnengarne überhaupt. Empfohlene Stranganzahl: 16

Spule / spool size

1/4 lbs

Farben / colors

schwarz / black (09)
tan / tan (02)

Bowstring Material DYNAFLIGHT 97

The original high strength Dyneema, very durable, very low creep. Recommended strands: 16
Approx. FT/LB: 6700 waded

Bestell-Nr: 71 211 + _____

order number Farbe / color

Sehnengarn B-50 DACRON

226
225
1997

ca. 1/4 lbs



Meistgenutztes Sehnenmaterial auf 1 bzw. 1/4 lbs - Spule. Hauptsächlich genutzt für den Bereich der Langbögen sowie der Recurvebögen mit Holzmittelteil.

Spule / spool size

1/4 lbs

Farben	Nr.	Farben	Nr.
blau / blue	01	weiß / white	10
gelb / yellow	04	bronze	12
gün / green	05	silber / silver	30
rot / red	08	dk braun / dark brown	32
schwarz / black	09	sand	33
sand/sage/braun	SSB	braun/gelb	74
sonic baby blau	21	cocobola	60

Best.-Nr. 1 lbs / order no. - 71 102 + Farb-Nr.

Bestell-Nr: 71 101 + _____

order number Farbe / color

Sehnengarn BCY B-55

1163
1

ca. 1/4 lbs



Dacron Garn der Firma BCY. Hauptsächlich genutzt für den Bereich der Langbögen sowie der Recurvebögen mit Holzmittelteil.

Spule / spool size

1/4 lbs

Farben	Nr.	Farben	Nr.	Farben	Nr.
royal blue	01	fl. gelb	14	gold	44
tan	02	fl. grün	15	teal	50
lila	03	fl. orange	16	kiwi	54
gelb	04	liht blue	21	mt. berry	58
gün	05	fl. lila	23	cedar	59
pink	07	fl pink	27	O.D. green	65
rot	08	silver	30	root beer	82
schwarz	09	electric blue	31	buckskin	86
weiß	10	dk braun	32	black cherry	88
met. bronze	12	sunset	36		

Bestell-Nr: 71 103 + _____

order number Farbe / color

Sehnengarn BCY 652 Spectra



Vor der Umstellung von Fast Flight auf Fast Flight Plus bestand das bekannte und geschätzte Garn aus Spectra. Nun ist es unter dem Namen BCY 652 in gleicher Qualität wieder erhältlich, was besonders Recurveschützen erfreut. Hinweis: Das vergleichbare Produkt ist Brownell Fast Flight Spectra.

Spule / colors 1/4 lbs (auch in 1 lbs erhältlich)

+ Zusatzfarben lt. Herstellertabelle tlw.lagernd

Farben	B. Nr.	Farben	B. Nr.
blau /blue	01	rot / red	08
tan	02	schwarz / black	09
gelb /yellow	04	weiß /white	10
grün / green	05		

Bowstring SPECTRA BCY

For archers who remember and still want the original Spectra bowstring.

Bestell-Nr: 71 202 + _____

order number Farbe / color

Sehnengarn F. FLIGHT PLUS

224
1499



Altbewährtes, strapazierfähiges Dyneema Garn in einer Materialstärke von .015 für Bögen mit Mittelstück aus Aluminiumlegierungen und Bögen mit Phenol- oder Horntips.

Spule / spool size (auch in 1 lbs erhältlich)

1/4 lbs

Farben	Be. Nr.	Farben	Be. Nr.
blau / blue	01	weiß / white	10
braun / brown	02	bronze	12
lila / purple	03	fl. gelb	14
gelb / yellow	04	fl. grün	15
gün / green	05	fl. orange	16
orange	06	key lime	24
rot / red	08	cocobola	60
schwarz / black	09		

Bestell-Nr: 71 201 + _____

order number Farbe / color

Sehnengarn BCY 8125/G

986



Aus 92% Dyneema SK75 und 8% SK65 gefertigtes Sehnengarn aus dem Hause BCY. Einsetzbar im Hochleistungsrecurve- und Compoundbereich. Optional ist das Garn in 1 lbs und auch als zweifarbiges Garn erhältlich. Bitte fragen Sie gesondert an.

Hinweis: Das vergleichbare Produkt ist Brownell XS2.

Spule / spool size

1/4 lbs

Farben	Be. Nr.	Farben	Be. Nr.
gelb /yellow	04	rot / red	08
grün / green	05	schwarz /black	09
		weiß / white	10

+ Zusatzfarben lt. Herstellertabelle tlw.lagernd

Bowstring Material BCY 8125

8125 bowstring is made from Dyneema's high strength material, but in a smaller diameter for higher speed. It is strong and durable with very low creep.

Bestell-Nr: 71 208 + _____

order number Farbe / color

Sehnengarn BCY X

1996



Auch als
BCY X99
erhältlich.

Das BCY X Garn vereint die Vorteile des 452X und des 8190 miteinander. Es dehnt sich nicht, ist sehr reißfest und ermöglicht dem Bogen hohe Geschwindigkeiten im Abschuss. Für Compoundbögen werden 24 Strang und Recurve 22 Strang empfohlen. 83% Dyneema und 17% Vectran

Spule / spool size

1/4 lbs

Farbe / color

schwarz / black (09)

Bowstring Material BCY X

BCY-X has the benefits and performance of 452X and 8190 combined. It has no creep, good arrow speed, low fuzziness and high abrasion resistance. 24 strands recommended for compound and 22 for recurve.

Bestell-Nr: 71 221 09

order number

Sehnengarn BCY 8190 / F

1881



Ein besonders robustes, langlebiges Sehnenmaterial, welches sich durch seine Schnelligkeit sowie seine geringe Dehnung auszeichnet. Deshalb werden geringere Strangzahlen benötigt 18 Strang von 8190 entsprechen 24 Strängen des Garns 8125.

Farbe	Bestell Nr.
weiß	10
flo. gelb	14
flo. orange	16
mountain berry	58
black cherry	88

Hinweis:

Das vergleichbare Produkt ist BCY Mercury.

Bestell-Nr: 71 219 + _____

order number

Farbe / color

Sehnengarn BCY 452X

984



Sehnengarn für Compoundbögen mit hoher Reißfestigkeit. Durch den hohen Vectran Anteil kann das „Nachdehnen“ der Sehne verhindert werden.

Hinweis:

Das vergleichbare Produkt ist Brownell Vantage.

Spule / spool size

1/4 lbs

+ Zusatzfarben lt. Herstellertabelle tlw.lagernd

Farben	Be. Nr.	Farben	Be. Nr.
gelb /yellow	04	blau /blue	01
grün / green	05	fl. orange	16
rot / red	08	black cherry	88
schwarz / black	09	fl. purple	23
weiß / white	10	kiwi	54

Bowstring Material BCY 452X

67% SK75 Dyneema®, 33% Vectran. Slightly higher arrow speed. More strand count flexibility and improved looking two color strings. No creep; completely stable.

Bestell-Nr: 71 204 + _____

order number

Farbe / color

MERCURY

2597



Sehnengarn der Firma BCY aus 100% SK99 Dynema mit hoher Haltbarkeit.

Hinweis: Das vergleichbare Produkt ist Brownell Fury und Rampage.

Empfohlene Strangzahl für Compound: 32-36, Recurve: 28-32

Spule / spool size

1/4 lbs

Farben / colors

rot / red (08) schwarz / black (09)
sunset (26) silber / silver (30)
buckskin (86) root beer (82)

Bowstring Material MERCURY

- 100% SK99 Dyneema
- Low Creep
- Higher Strength
- High Durability

Bestell-Nr: 71 226 + _____

order number

Farbe / color

Sehnengarn BCY TROPHY

1299



Das BCY Trophy verfügt neben den hervorragenden Eigenschaften des 452X noch über eine höhere Strapazierfähigkeit. Der Pfeil wird zudem schneller und leiser abgegeben.

Spule / spool size

1/4 lbs

Farben	Bestell Nr.
rot / red	08
schwarz / black	09
weiß / white	10

Bowstring Material BCY TROPHY

New Trophy Bowstring offers all the features archers have come to rely on BCY 452 material, including improved arrow speed, no creep and vibrant looking color combinations.

Bestell-Nr: 71 209 + _____

order number

Farbe / color

Sehnengarn XCEL

595

597



Kombiniert aus 1/3 Vectran und 2/3 SK75 Dyneema.

Es ermöglicht einen äußerst weichen und ruhigen Schuss.

Einsetzbar im Hochleistungsrecurve- und Compoundbereich.

Auch in Tri-Color Ausführung erhältlich.

Farben	Bestell.Nr.
rot / red	08
schwarz / black	09
tan-braunschwarz	TBS

Bowstring Material XCEL

Unmatched stability and amazing speed in a combination material. Offering an extremely soft and quiet shot. Comparable with BCY 452. Also in tri-color available.

Bestell-Nr: 71 206 + _____

order number

Farbe / color

Sehne Recurve DACRON

214-16



„Endlossehne“ aus DACRON Material mit Mittelwicklung und Ösenumrandung in den Standardstranzahlen. Die Sehnenösen wurden in verschiedenen Farben gewickelt, um eine vereinfachte Handhabung beim Aufbringen zu gewährleisten.

Die Farben der Sehnen können variieren. Bitte geben Sie bei der Bestellung die Bogenlänge an.

Bogenstärke	empfohlene Stranzahl
bis 25 lbs	10
26-40 lbs	12
35-50 lbs	14
45-60 lbs	16

für Bogenlänge / for bow length

48", 51", 54", 58", 62", 64", 66", 68", 70"

DACRON String

Dacron string with center and end serving in standard strand amounts. The end servings are in two different colours to allow an easy apply on the bow. Colours of string can vary

Bestell-Nr: 70 101 + _____ **+** _____

order number Bogenlänge / Stränge /
 bow length strands

Sehne Recurve FAST FLIGHT

213



Fertigsehne aus schwarzem FAST FLIGHT Material mit Mittelwicklung. Nur für Bögen zu verwenden, welche Fast Flight tauglich sind!

Bitte geben Sie bei der Bestellung die Bogenlänge an.

Bogenstärke	empfohlene Stranzahl
25-35 lbs	14
36-50 lbs	16
40-60 lbs	18

für Bogenlänge / for bow length

60", 64", 66", 68", 70"

FAST FLIGHT String

String made of black fast flight material with center serving and end servings. Can only be used for bows which allow the use of fast flight strings

Bestell-Nr: 70 201 + _____ **+** _____

order number Bogenlänge / Stränge /
 bow length strands

SPEZIALANFERTIGUNGEN DACRON

Sonderanfertigung nach Angabe

Folgende Angaben benötigen wir zum Fertigen Ihrer Sehne:

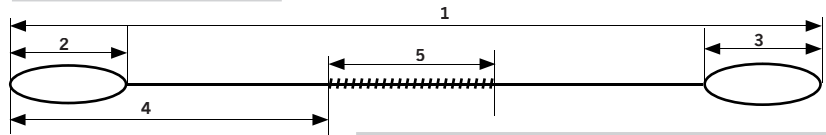

1. Gesamtlänge
2. Ösenlänge oben
3. Ösenlänge unten
4. Ansatz der MW. von oben
5. Länge der Mittelwicklung

Aufgrund der verstärkten Nachfrage nach passgenauen Sehnen mit vorgegebenen Gesamtlängen, Ösengrößen oder mit speziellen Mittelwicklungspositionen wird dieser Service möglich gemacht. Bitte geben Sie bei der Bestellung die gewünschten Farben der Sehne an.

Bestell-Nr: 70 100 + _____ **+** _____

order number Sehnenlänge Stränge

Sehne DACRON zweifarbig

2106-2109

Dacronsehne aus verschiedenfarbigen Garnen, gefertigt nach Kundenwunsch.



Bestell-Nr: 70 140 + Bogenlänge+Strang

order number

Sehne DACRON DFS

2110-2111

Fertigsehne mit speziellem Dehnungsfaktor für Bögen mit sehr hohen Zugstärken.

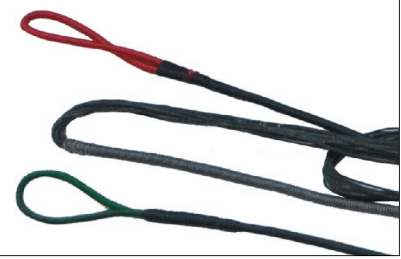

Bestell-Nr: 70 130 + Bogenlänge+Strang

order number

SPEZIALANFERTIGUNGEN FAST FLIGHT

Sonderanfertigung nach Angabe

Folgende Angaben benötigen wir zum Fertigen Ihrer Sehne:

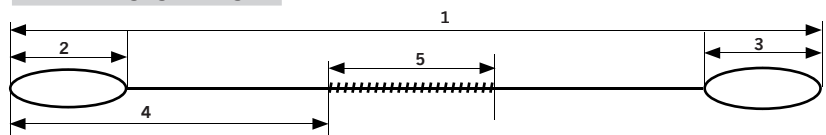

1. Gesamtlänge
2. Ösenlänge oben
3. Ösenlänge unten
4. Ansatz der MW. von oben
5. Länge der Mittelwicklung

Aufgrund der verstärkten Nachfrage nach passgenauen Sehnen mit vorgegebenen Gesamtlängen, Ösengrößen oder mit speziellen Mittelwicklungspositionen wird dieser Service möglich gemacht. Bitte geben Sie bei der Bestellung die gewünschten Farben der Sehne an.

Bestell-Nr: 70 200 + _____ **+** _____

order number Sehnenlänge Stränge

Sehne Fast Flight zweifarbig

2102

Dacronsehne aus verschiedenfarbigen Garnen, gefertigt nach Kundenwunsch.



Best.-Nr: 70 240 + Sehnenlänge + Strang

HISTORISCHE SEHNEN

Wir werden häufig darum gebeten, Sehnen von historischen, einsatzfähigen oder einfach nur dekorativen Armbrüsten zu reparieren oder nachzubauen. Die Sehnen sind teilweise geflochten oder geknotet. Was wir benötigen ist das „Vorbild“ oder eine Zeichnung mit den Informationen wie Material, Sehnenstranzahl, Ösengröße, Lage der Mittelwicklung, etc.

UNDEFINIERBARE ERSATZGRÖßEN ?

Klassisches Beispiel: Ihr Kunde möchte Ersatzmaterial von Sehnen oder Kabel für einen Bogen erhalten, bei welchem das Bogenmodell/Größe schon gar nicht mehr richtig vom Modell ablesbar ist? Lassen Sie sich vom Kd. ein defektes Kabel/Sehne geben, dass Sie uns nach Absprache einsenden. Auf Wunsch kann der Bogen gleich mitversandt werden. Gern installieren wir auch die Ersatzmaterialien.

SPEZIALANFERTIGUNGEN COMPOUND

Kabel und Sehnen gehören nicht zum Gewährleistungsumfang. Für die Neubestellung von Ersatzkabeln benötigen wir exakte Angaben. Bitte tragen Sie in den Vordruck auf Seite 14 die entsprechenden Abgaben ein. Gern faxen ode mailen wir Ihnen den Vordruck auch separat zu.

BESTELL-SPEZIFIKATIONSBLATT

Siehe Seite 8 !

Ersatzsehnen Compound

Standard Sehne

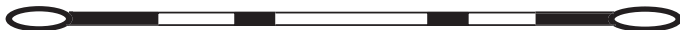

Best.-Nr: 70 300

One Cam Sehne



Best.-Nr: 70 301

Ersatzkabel Compound

Steuerkabel I

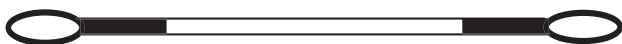

Best.-Nr: 70 217 1

Yoke Split Kabel II

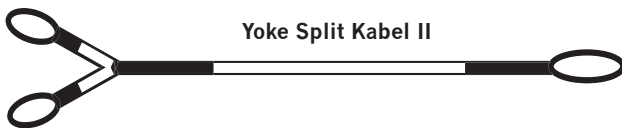

Best.-Nr: 70 217 2

Soft Yoke Kabel III - zweitelig

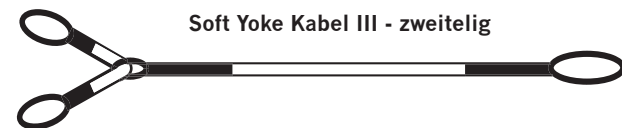

Best.-Nr: 70 217 3

Bogenbauersehne

682 - 683

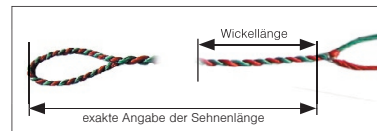
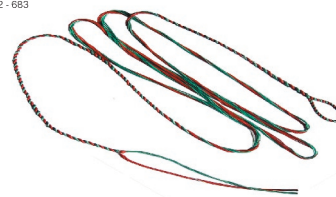

Flämisch gespleißte Sehne ohne Mittelwicklung aus Dacron oder Fast Flight Material mit einer Ösenwicklung und einer offenen Seite für eine flexible Verwendung. Auch Sonderanfertigungen oder zweifarbige Ausführungen sind möglich. Bitte geben Sie bei der Bestellung die gewünschte Länge von Ösenaußenkante bis zum offenen Ende der Spleißung an.

Ausführung / type

Dacron (104) Fast Flight (204)

String made of dacron or Fast Flight, that is wound on the one side, on the other side left open. For a custom-made product please add number of thread. Two-coloured strings can be manufactured.

B.-Nr: 70 + **+** **+** **+**

order number Material Strang Länge Farbe

Sehne FLÄMISCH-DACRON

217 - 220 / 1804



Aus Dacron handgefertigte Sehne, die ihren Einsatz im traditionellen Bereich findet. Durch die besondere Technik bleibt die Sehnenstärke um die Wurffarme gleich und ermöglicht damit eine hohe Haltbarkeit. Auch Sonderanfertigungen oder zweifarbige Ausführungen möglich.

Ausführung / type

ohne Mittelwicklung (2) mit Mittelwicklung (3)

für Bogenlänge / for bow length

58", 60", 62", 64", 66", 68", 70"

Stränge / strands

12, 14, 16

FLÄMISCH String
Manufactured of Dacron.
Optional possible: Double color string, special sizes and length.

B.-Nr: 70 10 + **+** **+**

order number Typ / B.länge / Stränge /
type bow length strands

Sehne FLÄMISCH-FAST FLIGHT

221 - 223 / 1759



Handgefertigte Sehne aus Fast Flight Material, die ihren Einsatz im traditionellen Bereich findet. Durch die besondere Technik bleibt die Sehnenstärke um die Wurffarme gleich und ermöglicht damit eine hohe Haltbarkeit. Auch Sonderanfertigungen oder zweifarbige Ausführungen möglich. Nur für Bögen zu verwenden, welche Fast Flight tauglich sind!

Ausführung / type

ohne Mittelwicklung (2) mit Mittelwicklung (3)

für Bogenlänge / for bow length

58", 60", 62", 64", 66", 68", 70"

Stränge / strands

14, 16, 18

FLÄMISCH String
Manufactured of Fast Flight.
Optional possible: Double color string, special sizes and length.

B.-Nr: 70 20 + **+** **+**

order number Typ / B.länge / Stränge /
type bow length strands

Sehne für Reiterbögen

1880



Endlos-Dacronsehne mit besonders großer Ausführung der Enden für die Nutzung auf Reiterbögen. Auch Sonderanfertigungen oder zweifarbige Ausführungen sind möglich. Bitte geben Sie bei der Bestellung die Strangzahl an und welche Länge die Sehne haben soll.

String for Horse Bows
Endless Dacron string with big eyes for rider bows. It is also possible to produce two-coloured strings and special designs.
Please let us know the amount of strands such as the length of the string.

Bestell.-Nr: 70 107 **+**

order number Sehnenlänge Strang

Finger Saver - Sehne

1886



Sehne inklusive aufgebrachtem Finger Saver. Abb.: Beispiel in grün.

Unterschiedliche Personen sollen den Bogen nutzen? Dann ist die Finger Saver - Sehne ideal für diesen Verwendungszweck. Das aufwendige Anpassen des Fingerschutzes entfällt. Dank dem Finger Saver ist eine universelle Handhabung möglich.

* Ggf. ist ein einfaches Nachjustieren der Höhe von Nöten. Beachten Sie dazu die Packungsbeilage.

Sehnenmaterial / string material

Dacron

Finger Saver / type

farblich frei sortiert / non-graded in colours

FINGER SAVER String

The bow have to be used from different people ? If yes, the Finger Saver String on the bow makes the process pretty simple. You do not have to look for finger tabs which fits all different users: The finger saver string can be used for each hand size.

B.-Nr.: 70 106 + ___ + ___

order number B-Länge Strang

Sehnenröhre

2771



Sehnenröhre aus Kunststoff mit farbigem Deckel. Ideal zum Transport von Sehnen. Dank der Klammer können die Ösen der Sehne eingehangen werden und verhindern das Aufdrehen. In sieben Farben erhältlich.

Farben / colors

gelb / yellow (04) grün / green (05)
 orange / orange (06) rot / red (08)
 schwarz / black (09) blau / blue (01)
 pink (07)

STRING TUBE

String keeper tube, with twister. Seven colours available

Bestell-Nr.: 65 811 + ___

order number Farbe / color

TPU Speed Nock System

2092



Robuste Gummikonstruktion welche die Pfeilgeschwindigkeit erhöhen, und Geräusche und Vibrationen der Sehne dämpfen kann. Durch den festen Sitz auf der Sehne bieten sie eine gute Alternative zu herkömmlichen Nockpunkten. Vier Stück pro Pack.

Farben / colors

pink (07) schwarz / black (09) weiß / white (10)

TPU Speed Nock System

- Durable TPU rubber construction.
- Increases arrow speed,
- Silences string noise and vibration
- Tightly locks on serving
- Safer alternative to brass nok sets
- 4 per pack

Bestell-Nr.: 71 530 + ___

order number Farbe / color

Mundmarke (Kisser)



Abb: Saunders

Durch dieses Zubehörteil kann die Einhaltung eines konstanten Ankerpunktes unterstützt werden.

Farbe / color

schwarz / black

Modelle / models

Saunders (3) Kisser - Flex-S (7)
 Kisser - Flex-L (8)

KISSER

Plastic Kisser. Dimensions as per FITA rules.

Bestell-Nr.: 58 20 + ___

order number Modell / model

Nockpunkt

196



Klemmnockpunkt aus Messing und Kunststoffinlet zum Aufbringen auf Sehnen. Wird hauptsächlich unter Zuhilfenahme eines Sehnemaßstabes in die richtige Position auf der Sehne gebracht und dient dem gleichmäßigen Einnocken des Pfeils und somit auch der Verbesserung des Schussbildes.

Stranganzahl + Farbe / strands + color

8 -10 = blau / blue (1)
 12 -14 = schwarz / black (2)
 16 -18 = rot / red (3)

Installationsanleitung mit 2 Nockpunkten

Best Nr.: 71 500

Nock Point

Metal nocking points. Available in 3 sizes.

Bestell-Nr.: 71 50 + ___

order number Modell / model

Nockpunkte aufbringen



Klicken Sie den Sehnenmaßstab (Checker) auf die Sehne und setzen Sie ihn auf der Pfeilauflage auf.

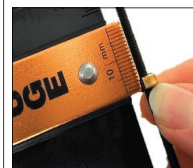

Der untere Nockpunkt kann nun in Position gesetzt werden. Fixiert wird er durch eine Nockpunktzange. Ungleichmäßiger und zu heftiger Druck zerquetscht den Nockpunkt.

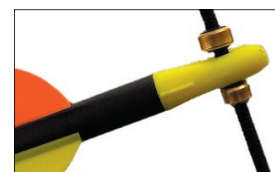

Nocken Sie jetzt den Pfeil auf die Sehne und setzen Sie den oberen Nockpunkt wie im Bild dargestellt auf. Achten Sie nun auf ca. 2 mm Abstand zwischen Nocke und Nockpunkt, damit die Nocke nicht im entstehenden Auszugswinkel geklemmt wird.

String Loop

197

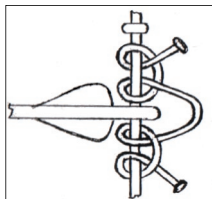

Nockpunkt nicht im Lieferumfang enthalten.



String Loop = Sehenschlaufe. Bevorzugt genutzt beim Einsatz von Zangenreleasen. Es ermöglicht einen sicheren Sitz der Nocke auf der Sehne, da der Bereich der Sehne innerhalb des Loopes beim Auszug rechtwinklig zur Nocke steht.

Farbe / color

weiß / white

Größen / sizes

4 1/4" (14) 4 3/4" (34)

STRING LOOP

Increases serving life.
Simplifies bow tuning.
Eliminates string torque.

Bestell-Nr: 71 507 + _____

order number Größe / size

Loopschnur Colorbox



Loopschnur im Durchmesser von .091 - .098". Häufig auch verwendet als Releaseschnur. Gelieferte Menge von 15 x 5 foot pro Box für eine gute Farbauswahl.

Farberläuterung:
flame: schwarz-rot-gold
neon flame: orange, chartreuse, blau/schwarz
cool spring: dunkelgrün, hellgrün, schwarz

Modell / model

Target 5 (08) - red, white, blue, green, flame
Neon 5 (09) - NEON: green, orange, yellow, pink, flame
Select 5 (10) - black, camo, cool spring, cold, black&white

LOOP ROPE DISPENSER

Single dispenser with 15' of each colour like mentioned in the discription. The rope is linear, non-strech core and stiff exterior braided sheath. The black&white rope is extra stiff to create a rigid loop that stands up to extreme use.

Bestell-Nr: 71 5 + _____

order number Modell / model

Speed Loop / Speed Nok



Das Speed Loop verhindert ein Ver-rutschen der Loopschnur. Der Nock kann dadurch nicht mehr beeinträchtigt werden. In zwei Größen erhältlich.

Speed Nok- Nockpunkt, welcher fest auf der Sehne montiert wird und Peeps ausrichten kann.

Modelle / models

Speed Loop Standard (13)
Speed Loop für G-Nock (14)

Speed Loop TRU BALL

- Won't let rope loop pinch your nock
- Excellent for today's short axle-to-axle bows
- Replace rope without losing nock location

Speed Nok TRU BALL

- CNC machined Nock that aligns your peep

Bestell-Nr: 71 5 + _____

order number Modell / model

ULTRA NOCK

Ultra Nock Modell XL

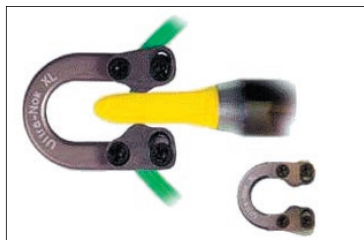

Ultra Nock Modell II

Diese Nocken sind die Metallausführung eines String-Loopes. Im Gegensatz zum herkömmlichen Loop fixieren sie aufgrund ihrer festen Arretierung auf der Sehne die Lage der Sehne zum Peep-Sight. Die Größe XL ist für die meisten Nockarten einsetzbar. Das Modell II ist speziell für G-Nocken gefertigt.

Modell ULTRA NOCK / model ULTRA NOK

XL (1) II - für G - Nocken (2)

ULTRA NOCK

The Ultra-Nok is only metal nocking loop that will not unlock your arrow. Other nocking loops when twisted or accidentally bumped cause arrow to dislodge from rest or pop off the string. The only metal nocking loop that extends to fit all release aids and has adjustable back plates to fit all arrow nocks.

Bestell-Nr: 71 51 + _____

order number Modell / model

Sehnenmaßstab PRO



Kontrollgerät für das Ermitteln des Sehnenabstandes zum Bogen, zum Anbringen bzw. zur Überprüfung des korrekten Sitzes der Nockpunkte auf der Sehne. Unentbehrlich für jeden Bogenschützen.

Skala / scale

Zoll / inch + Zentimeter / centimetre

Farben / colors

blau / blue (01) rot / red (08)
silber / silver (30) gold (44)

Bowsquare PRO

Aluminium bowsquare.
Good price for value.

Bestell-Nr: 71 702 + _____

order number Farbe / color

Sehnenmaßstab DS



Ein akkurater Maßstab, dessen Skala sowohl in Inch als auch in Zentimetern angegeben ist. Er gehört zu den populärsten Sehnenmaßstäben am Markt. Ein Hilfsmittel zum Anbringen der Nockpunkte und zur Kontrolle der richtigen Nockpunkthöhe sowie zur Überprüfung des Sehnenabstandes.

Skala / scale

Zoll / inch + Zentimeter / centimetre

Farbe / color

farblich sortiert / sortet by color

Bowsquare DS

Bow square manufactured from aluminium and attached with plastic parts.
One of the most popular bowsquare on the market.

Bestell-Nr: 71 704

order number

Sehnenmaßstab KM

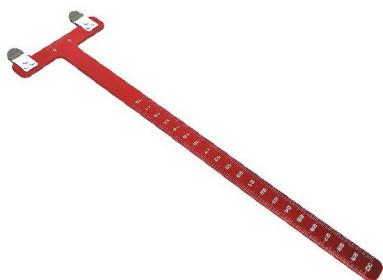

Sehnenmaßstab aus Aluminium. Ein Seite trägt die Einteilung in Zentimeter und auf der anderen Seite ist Optional die Einteilung nach Zoll verwendbar.

Skala / scale

Zoll / inch + Zentimeter / centimetre

Farben / colors

blau / blue (01) grün / green (05) rot / red (08)
 gold (44) schwarz / black (09)

Bowsquare KM

Aluminium bowsquare.
 One side shows centimetre and one side measurement in Inch.

Bestell-Nr: 71 708 + _____

order number Farbe / color

Sehnenmaßs. INFITEC / EPIC

1984
2751



Abb. INFITEC

Sehnenmaßstab aus Aluminium zur genauen Bestimmung der Nockpunkt-position. Die Skala ist in Zoll und Zentimetern angegeben.

Modell / model

Infitec (5) Epic (7)

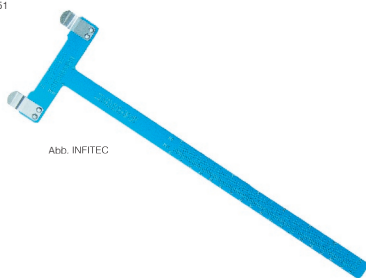
Farben / colors

blau / blue (01) rot / red (08)
 schwarz / black (09)

Bowsquare Infitec / Epic

- Two different model options.
 - Anodized aluminium construction.
 - Precision metric and imperial scale for convenient measurements.

Bestell-Nr: 71 70 + _____ + _____

order number Modell /model Farbe / color

Sehnenmaßstab SPIGA

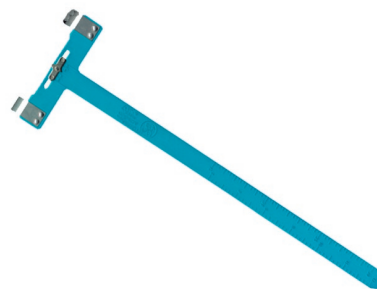

Gerät zur Bestimmung des Sehnenabstandes zum Bogen und der exakten Ermittlung der Montagestelle für den Nockpunkt. Mitteljustierung verstellbar. Wichtiges Accessoiresteil für den Turnierschützen.

Skala / scale

Zoll / inch + Zentimeter / centimetre

Farben / colors

blau / blue (01) silber / silver (30)
 gold (44)

Bowsquare SPIGA

Aluminium bowsquare, allows easy and exacty handling.

Bestell-Nr: 71 701 + _____

order number Farbe / color

Sehnenmaßstab BMB LEVEL



Sehnenmaßstab aus Aluminium mit aufsetzbarer Wasserwaage für ein verbessertes Setting des Bogens.

Skala / scale

Zoll / inch

Farbe / color

schwarz / black

Bowsquare BMB Level

Aluminium Square with two levels to check settings on the bow.
 For accurately measures brace height and tiller.

Bestell-Nr: 71 703

order number

Nockpunktzange DS



Sehr komfortable Nockpunktzange, die ein Beschädigen des Nockpunktes verhindert. Überzeugt durch die einfache Handhabung und das besonders gute Greifen des Nockpunktes.

Farbe / color

rot / red

Nockpoint Plier DS

Comfortable nock plier avoiding a damage of the nocking point. Easy to use and grips the nocking point well.

Bestell-Nr: 71 606

order number

Nockpunktzange STD



Einfach konstruierte und doch sehr wirkungsvolle Zange zum Befestigen der Nockpunkte auf der Sehne.

Farbe / color

rot / red

Nockpoint Plier STD

Simple and functionally plier to etach nockpoints.

Bestell-Nr: 71 602

order number

Nockpunktzange SAUNDERS



Die Spezialzange zum Anbringen von Nockpunkten verfügt über einen handlich geformten Griff.

Farbe / color
rot / red

Nockpoint Plier SAUNDERS
Air cushioned grips conform to your hand and conveniently hold tools. The self opening jaws are non-marring and just the right width to see alignment during closing.

Bestell-Nr: 71 601
order number

Nockpunktzange EASTON



Nockpunktzange der Qualitätsmarke EASTON. Gefertigt aus hochwertigen Materialien für zuverlässigen und langlebigen Einsatz. Nockpunkte können damit einfach befestigt und entfernt werden.

Farbe / color
blau / blue

Pro Archery Pliers
A must for serious bow mechanics. Manufactured from the highest quality materials for reliable, long lasting performance
• Nock set crimper and remover
• Extra sharp side cutters • D-Loop stretcher

Bestell-Nr: 71 604
order number

EASTON MULTI PLIER



Multifunktionszange aus Stahl mit ergonomisch geformtem Griff. Mit der Zange lassen sich D-Loops und Wicklungen festziehen. Sie verfügt über eine Pinzettenspitze, mit welcher auch filigrane Arbeiten durchgeführt werden können. Auch nutzbar zum Halten von Spitzen beim Aufbringen von Heißkleber.

Farbe / color
schwarz / black

EASTON MULTI PLIER
Elita Multi-Pliers make easy work of most bow string maintenance with tweezer tip for detail work, vertical cleat for aiding pulling and plier jaw gap grips. Perfect to install points with hot melt, D-loop stretching and much more.

Bestell-Nr: 71 607
order number

Loop Zange

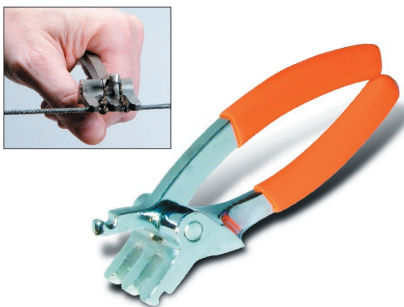

Die Loopzange ist ein ideales Hilfsmittel zum Aufbringen und Festziehen der Loops auf der Sehne. Einem Verdrehen und Verrutschen kann entgegengewirkt werden. Gleichmäßig große Loops sind das Resultat und erleichtern somit jedem Schützen die Feinarbeit.

Farbe / color
orange / orange

Loopset Pliers
• Makes the D-loop the same length each time
• D-loop will not slip or turn
• Pre-stretches loop
• Chrome finish
• Easy-grip handle

Bestell-Nr: 71 605
order number

STRING SEPARATOR

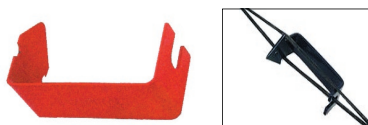

Hilfsmittel zur Anbringung von Peep Sights. Durch eine einfache Drehung kann die Sehne getrennt und somit ein optimales Arbeitsfeld geschaffen werden.

Easily inserts between bowstring strands. Twist to separate string. Bowstring fits into slot, providing a „user friendly“ work area.

Bestell-Nr: 71 519
order number

Kabelseparator SELF SERVE

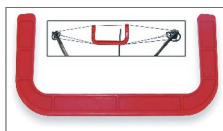

Sehne und Kabel passen sich in diesem Gerät in die vorgesehenen Schlitze ein und schaffen somit ein ausreichend großes Arbeitsfeld.

Makes serving your bowstring easy. Provides a large work area, keeping cables down and out of your way. Bowstring and cables are held securely in top and bottom slots.

Bestell-Nr: 71 518
order number

Sehnen- und Kabelseparator



Ohne die Sehne vom Bogen zu entfernen und ohne die Hilfe einer Bogenpresse können sie mit diesem Gerät Sehne und Kabel getrennt halten, um z.B. Mittelwicklungen zu erstellen, Nockpunkte und Peep Sights aufzubringen.

Farbe / color
schwarz / black

Cable Separator NEET
- assists in separating the bow string from the cable without removing them from the bow
- Eliminates the need to retune bow
- includes two string separators which allow an easy installation of peep sights or kisser button

Bestell-Nr: 71 517
order number

Serving Set



5-teiliges Set, bestehend aus Kabelseparator, Sehnumwicklungsgerät, Sehnenwachs, Sehnenseparator und Anleitungs CD.

Bohning „All In One“ Serving Kit
 Kit includes: Self-Serve Cable Spreader, String Separator, Serve-Tite Serving Tool with Poly grip serving thread and an instructional DVD that takes you step-by-step through the serving procedure.

Bestell-Nr: 71 520

order number

SNUG TITE SERVING TOOL



Hilfsmittel um PEEP Sights auf der Sehne anzubringen und das Peep mit seinen Wicklungen zu positionieren. Ebenfalls können Wicklungen gestrafft, und somit die Lebensdauer der Sehne verlängert werden.

Farbe / color

orange / orange

SNUG TITE SERVING TOOL

- Quickly and easily move the peep serving
- Tighten the serving
- Separate strands of strings for easy peep installation

Bestell-Nr: 76 341

order number

Pfeil Fluid SCORPION



Die geschmeidige Formel dieses geruchlosen Polymerfluids wurde für das Scheibenschießen entwickelt. Aufgebracht auf den Pfeilen lassen diese sich wesentlich einfacher aus der Scheibe lösen und sind bereit für den nächsten Schuss. Einmal aufgetragen hält die Wirkung für mindestens sieben Schüsse an. Dieses Fluid ist auf allen Pfeiltypen anwendbar.

Füllmenge / net wt

ca. 28 gr. / 1 oz

Arrow Target Fluid SCORPION

Possibly the slickest odor-free formula available, this polymeric blend of ingredients is formulated for your 3-D target practice needs. Arrows are easily removed, getting you back to shooting in a flash. Ease of pull is a snap without tedious exertion and backbreaking work.

Bestell-Nr: 75 301

order number

LUBE TUBE



Musterabbildung
 Lieferung ohne Lube Tube



Hole in One
 Optionale Bogenhalterung für das Lube Tube. Zur Montage am Bogen. Passend für die meisten Compoundbogen.

Gleitadditiv der Firma AAE zum Auftragen auf den Pfeil. Ermöglicht ein vereinfachtes Entfernen der Pfeile aus der Scheibe.

- Geeignet für alle Arten von Pfeilen
- Wiederverwendbares Aluminiumröhrchen.
- Keine Beeinträchtigung des Flugverhaltens der Pfeile.
- Einfach wieder zu entfernen.

REFILL OIL Bestell-Nr. **75 93 07**

Hole in One Bestell-Nr. **75 307 2**

Lube Tube

The Lube Tube is an arrow tip lubricant and is simple to apply, for easy arrow removal from targets and will not affect arrow flight. The tube is a lightweight aluminum tube that is reusable. It's made for all types of arrows

Bestell-Nr: 75 307

order number

Sehnenwachs SEAL TITE



Auf Silikonbasis für Bogensehnen mit hoher Spannung. Fettet und erhöht die Haltbarkeit der Bogensehne. Einmal aufgetragen bleibt Seal-Tite bei jedem Wetter geschmeidig.

Füllmenge / net wt

ca. 28 gr. / 1oz

String Wax SEAL TITE

A silicone-based wax formulated for treating high tensile strength bowstrings. Seal-Tite not only holds bow strings strands together, but lubricates the strands during bow firing.

Bestell-Nr: 75 201

order number

Sehnenwachs TEX TITE



Natürliches Wachs, dass fettet und die Haltbarkeit der Sehne erhöht. Tex-Tite haftet bei jedem Wetter ohne klebrig zu werden.

Füllmenge / net wt

ca. 28 gr. / 1oz

String Wax TEX TITE

A natural based wax that lubricates and lengthens string life. Tex-Tite will remain tacky and will not become sticky under any weather condition.

Bestell-Nr: 75 203

order number

Sehnenwachs BROWNELL



Vom Sehnenhersteller Brownell empfohlenes Wachs zur Pflege der Sehnenstränge und zur Erhöhung der Lebensdauer des Materials. Ein Abreiben auf der Sehne mit Leder ist empfehlenswert.

Füllmenge / Net Wt.

16.8 gr. / 0.60 oz.

String Wax BROWNELL
Formulated exclusively to be compatible with bowstring material. Increases the life of your string.

Bestell-Nr: 75 204

order number

Wachs XCELERATOR



Ein laut Hersteller verschleißminderndes Wachs. Vollständig gefertigt aus Naturmaterialien und ausgestattet mit Conditioner. Der Abrieb der Sehne in besonders stark strapazierten Bereichen wie bei Kabelgleitern und Rollen/Cams kann durch dieses Wachs reduziert werden. Das Wachs soll auch dem Eindringen von Wasser zwischen den Sehnensträngen entgegenwirken.

Füllmenge / net wt

ca. 4 gr. / 0.14 oz

Wax XCELERATOR
Apply to bowstring.
Rub briskly to enhance penetration.
Reapply frequently for maximum string life.

Bestell-Nr: 75 207

order number

Wachs SCORPION POLY



Die Zusammensetzung dieses Wachses macht es flexibel und verhindert, dass es gefriert, schmilzt oder brüchig wird. Die ausgewählten Inhaltsstoffe, wie Kokum, Shea und Mango schützen vor verfrühter Alterung und Oxidation der Sehne. (geruchsfrei, Applikator enthalten)

Der Hersteller empfiehlt, die Sehne vor der Verwendung des Wachses mittels des Anti-Venom String Cleaners von alten Wachs/Schmutzrückständen zu befreien.

Füllmenge / net wt

ca. 20 gr. / 0.7 oz

Wax SCORPION
This polymeric wax is designed for those preferring a traditional dressing. This formula is flexible, will not freeze or become brittle as other conventional wax based products. Optimized conditioning oils of Kokum, Shea, and Mango prevent premature aging and oxidation of the product.

Bestell-Nr: 75 206

order number

Sehnenwachs STRING SNOT



Staffelpreis bei Box mit 48 Stk.



Geruchloses Hochleistungs-Bow-String-Wachs. String Snot erhöht die Leistung, bietet Schutz und verlängert die Lebensdauer der Ausrüstung.

Füllmenge / net wt

ca. 28 gr. / 1oz

String Wax STRING SNOT
High Performance Bow String Wax. The precise blend of wax, grease & oil lend to its proof it not a traditional Bee's Wax based product like most. String Snot Increases performance and provides protection while prolonging equipment life.

Bestell-Nr: 75 215

order number

Wachs Pad



Mit diesen praktischen Pads reinigen und wachsen Sie Ihre Sehne jetzt im Handumdrehen. Schmutz wird ebenso entfernt wie Wachsrückstände, gleichzeitig wird die Sehne neu gewachst und ist somit länger haltbarer. Ein Pad kann bis zu 50x verwendet werden.

Farbe / color

orange / orange

Wax Pads
With the wax pads you can easily clean and wax your string. One pad can be used up to 50 times.
6 pads per pack.

Bestell-Nr: 75 213

order number

Cam and Serving Lube



Dieses Produkt wurde als Antwort auf zahlreiche Anfragen von Bogenschützen entwickelt. Seinen Einsatz findet es an den zahlreichen Kontaktpunkten, wie z.B. Cams und Stellen, an denen Wachs nicht verwendet wird. Es schützt die Wicklung der Sehne, indem es Reibung reduziert, wird nicht klebrig und gefriert nicht. Ergebnisse sind zudem weniger Peep Rotation und eine Geräuschreduzierung.

Füllmenge / net wt

ca. 8 gr. / 0.28 oz

Cam and Serving Lube
This product was developed and specifically designed to be an odor-free lubricant for the cam pins and string area that make contact with the cam during draw and release. Highly lubricious and penetrating, this fluid protects the string serving and helps reduce friction without tack.

Bestell-Nr: 75 303

order number

Sehnen Fluid SCORPION



Durch seine innovative Polymer-Formel erhöht dieses Fluid die Lebensdauer und Leistungsfähigkeit der Sehne. Weiterhin verhindert es ein Ausfransen der Sehnenstränge durch seinen versiegelnden Charakter. Selbst wenn die Temperaturen steigen oder fallen, behält es seine Geschmeidigkeit. Lt. Hersteller kann das Fluid auf das Wachs aufgebracht werden ohne auch direkt auf die Sehne.

Füllmenge / net wt
 ca. 8 gr. / 0,3 oz

Bowstring Fluid SCORPION
 This odor-free polymeric-based fluid puts more than a little sting in your string! Specifically formulated utilizing the latest innovative polymeric compounds, this product enhances string life and performance. Ideal for both recurve and compound bow strings.

Bestell-Nr: 75 302
 order number

Sehnenreiniger



Dieser Sehnenreiniger entfernt Schmutz, altes Lubricant und alle Wachsprodukte. Der Reiniger wird großzügig auf der Sehne aufgebracht und mit einem gereinigten Tuch eingearbeitet. Trocknen lassen und dann ein Lubricant/Wachs nach freier Wahl auftragen. (geruchsfrei)
 Lt. Hersteller sollte eine Reinigung der Sehne möglichst vor jedem neuen Wachs Vorgang erfolgen.

Füllmenge / net wt
 ca. 28 gr / 1 oz

Anti-Venom Bowstring Cleaner
 Apply to bowstring, wipe with a suitable cloth. Repeat until string is clean. Allow string to dry completely before applying the Scorpion Venom String Lubricant or your choice.

Bestell-Nr: 75 304
 order number

Spitzenkleber BF / EASTON

Darstellung:
 Stangenkleber BF



Ergiebiger thermoplastischer Stangenkleber. Auch nach dem Abkühlen weist der Kleber noch eine hohe Elastizität auf und führt zu einer zuverlässigen Verbindung von Pfeilschaft und Spitze.

Kleber BF (3)
 ca. 25 gr. / approx. 25 gram

Kleber EASTON (4)
 ca. 12 gr. / approx. 12 gram

Hot Melt Cement
 With a low melting point, holds inserts and points to aluminum, wood or carbon shafts. Its higher viscosity create a dependable bond.

Bestell-Nr: 75 11 + _____
 order number Modell / model

Kleber BOHNING



FERR-L-TITE - Schnellabbindender Schmelzkleber zum Anbringen von Spitzen und Inserts. Geeignet für Aluminium- und Holzschäfte.

Cool Flex - Kleber mit einer niedrigen Schmelztemperatur und somit besonders für Carbon Schäfte geeignet.

Ferr-L-Tite (5)
 ca. 12 Gramm / approx. 12 gram

Ferr-L-Tite - Cool Flex (6)
 ca. 12 Gramm / appr. 12 gramm

FERR-L-TITE
 A hot melt cement that produces a tough, elastic, water-proof bond. For adhering points & inserts to aluminum or wood shafts.

Cool Flex
 Low melt temperature adhesive specifically formulated for carbon arrows.

Bestell-Nr: 75 11 + _____
 order number Modell / model

QUICKBOND PRIMER PEN



Primer in praktischer Stiftform. Die Verwendung der Grundierung soll zu einer verbesserten Haftung von Kunststoffedern auf den Schäften führen und verkürzt die Trockenzeit.

Haltbarkeit / durable
 ca. 3 Monate / 3 months*

QUICKBOND VANE PRIMER PEN
 - compatible with all vane adhesives
 - improves bond strength and reduces drying time
 - improves adhesion for hard-to-stick vanes

Bestell-Nr: 75 147
 order number

FLETCH TITE PLATINUM



Bewährter und zuverlässiger Federn- und Nockenkleber mit Kunststoffkanüle für ein einfaches Auftragen auf dem Befiederungsansatz. Geeignet für Aluminium, Carbon und Holzpeile.

Füllmenge / Net Wt.
 ca. 22 gr. / approx. 3/4 oz.

Haltbarkeit / durable
 ca. 3 Monate / approx. 3 months*

Fletch Tite™
 Chemical engineered for every type of shaft available today! Wood, Aluminum & Carbon.

*ungeöffnet, bei Raumtemperatur
 *ambient temperature and container closed.

Bestell-Nr: 75 101
 order number

Kleber SAUNDERS



Klarflüssiger und wasserfester Spezialkleber für die Befestigung von Nocken sowie Federn. Mit Sichtkanüle für ein einfaches, sauberes Dosieren. Hitzebeständig und schnellklebend.

Füllmenge / Net Wt.

ca. 22 gr. / approx. ¾ oz.

Haltbarkeit / durable

ca. 3 Monate / 3 months*

Saunders ARROW MATE

Considered the best nock and vane cement today. Arrow Mate, an all purpose adhesive for household and shop use, works well in damp or freezing conditions.

*ungeöffnet, bei kühler Lagerung

*Keep cool and container closed.

Bestell-Nr: 75 119

order number

Kleber INSTANT GEL



Sowohl für die Befiederung von Aluminium, Carbon als auch Holz geeignet. Nichttropfendes Quick-set Gel. Die 3 gramm Tube reicht für etwa 20 Pfeile. Trockenzeit etwa 2 min, Aushärtung 4 Stunden.

*ungeöffnet, bei kühler Lagerung

Füllmenge / Net Wt.

ca. 3 gr. / approx. 3 gram

Haltbarkeit / durable

ca. 3 Monate / 3 months*

INSTANT GEL

Quick-set fletching cement in an easy to use gel. For aluminum, carbon, fiberglass & wood shafts. Available in 3 Gram tube.

*Keep cool and container closed.

Bestell-Nr: 75 143

order number

Kleber FASTSET GEL



Ein Kleber von AAE, der speziell für den Bogensport entwickelt wurde. Geeignet für alle Arten von Pfeilen, Nocken und Pfeilbefiederung. Ausgestattet mit Kunststoffkanüle zum einfachen Portionieren der Klebermenge.

*ungeöffnet, bei kühler Lagerung

Füllmenge / Net Wt.

ca. 3 gr. / approx. 3 gram (7)

ca. 9 gr. / approx. 9 gram (8)

Haltbarkeit / durable

ca. 18 Monate / 18 months*

AAE Fastset Gel

Cyanoacrylate adhesive specially formulated for gluing AAE nocks and Elite Plastifletch to both aluminum and carbon shafts. Its higher viscosity makes application easier. Creating a permanent bond removed only by cutting.

*Keep cool and container closed.

Bestell-Nr: 75 10 + _____

order number

Menge/ net wt.

Kleber BLAZER BOND



Für alle Schafttypen geeigneter Sekundenkleber, der in nur 15 Sekunden trocknet und bereits nach 2 Stunden ausgehärtet ist.

*ungeöffnet, bei kühler Lagerung

Füllmenge / Net Wt.

ca. 14 gr. / approx. 1/2 oz.

Haltbarkeit / durable

ca. 3 Monate / 3 months*

BLAZER BOND

The newest instant glue for fletching vanes, feathers and nocks. Excellent for all shaft types, clamp time is mere 15 seconds with full core in only two ours.

*Keep cool and container closed.

Bestell-Nr: 75 144

order number

Kleber TOPHAT BOND



Optimaler, thermisch wieder lösbarer Kleber, u.a. für alle TopHat Klebeprodukte. Klebt in ca. 60 Sekunden, endfest in ca. 24 Stunden je nach Witterungsverhältnis und Umgebungstemperatur. Sehr sparsam zu verwenden. Ab ca. 150 Grad Celsius wieder lösbar.

Füllmenge / Net.Wt.

ca. 5 ml

Haltbarkeit / durable

ca. 3 Monate / 3 months*

Glue Loctite TH Bond

This glue perfectly works with all TopHat products. Within 60 seconds it is fixed, within 24 hours the glue is completely fixed. Under a temperature of approx. 150 Grad Celcius the glue become soft and the points can be removed.

Bestell-Nr: 75 124

order number

T15 SUPER SEAL



Des "Teufels Siegel" wurde in seinen Klebeeigenschaften erneut verbessert. Dieser hochwertige Kleber ist ein Allrounder. Besonders häufig genutzt für das Aufbringen von Vanes/Federn bei Carbon- und Aluminiumpfeilen, aber auch einsetzbar auf Holz sowie zum Aufbringen von Nocken und Spitzen.

Füllmenge / Net Wt.

ca. 5 gr. (5) 10 gr. (10) 25 gr. (25)

Haltbarkeit / durable

ca. 3 Monate / approx. 3 months*

*ungeöffnet, bei kühler Lagerung

T15 SUPER SEAL

High quality instant adhesive for all kind of shafts, nocks and vanes. With plastic drain tube for easy and clean dispensing

Bestell-Nr: 75 149 + _____

order number

Menge/ net wt.

Kleber GATEWAY G1



Schnell trocknender Kleber für Holz-, Aluminium-, und Carbonpfeile, welcher sehr gute Verbundeigenschaften aufweist. Ideal für Nocken, Inserts und Befiederungen, da keine weißen Rückstandsspuren beim Kleben entstehen.

*ungeöffnet, bei kühler Lagerung

Füllmenge / Net.Wt.

ca. 28 gr. / approx. 1 oz.

Haltbarkeit / durable

ca. 3 Monate / approx. 3 months*

Glue Gateway G1

Gateway is a "super glue" and will shorten the time it takes to build your arrows. This glue works on wood, aluminum and carbon shafts. It's incredibly strong bond works on feathers, nocks and inserts. Fast Fletch will not whiten as it dries and is triple distilled for purity.

Bestell-Nr: 75 104

order number

Insert Iron



Einfach aufzubringen mit ausgezeichnete Klebekraft und Widerstandsfähigkeit. Für alle Schafttypen geeignet.

Füllmengen / Net.Wts.

ca. 28 gr. / 1 oz

Haltbarkeit / durable

ca. 3 Monate / 3 months

Insert Iron

Welds inserts and outserts to all shaft types. Insert Iron has excelent impact resistance and holding power. It is easy to apply and is available in a 1 oz. bottle.

Bestell-Nr: 75 117

order number

Kleber UHU ENDFEST 300



Lösungsmittelfreier Zweikomponenten-Klebstoff auf Epoxidharzbasis für höchste Belastungen. Die Verarbeitungszeit beträgt bis zu 120 Minuten.

Bei Raumtemperatur nach 12 Stunden fest. Die Klebeverbindung ist schlagfest, alterungs- und feuchtigkeitsbeständig und nicht wieder lösbar.

Füllmenge / Net.Wt.

ca. 33 Gramm

Haltbarkeit / durable

ca. 3 Monate / 3 months*

Glue UHU ENDFEST 300

UHU plus endfest 300 is a solvent-free two-component adhesive based on epoxy resin that allows extremely firm assemblies using a wide range of materials.

Bestell-Nr: 75 109 33

order number

Kleber UHU HART



UHU hart ist ein glasklarer, schnell-trocknender Klebstoff. Besonders geeignet zum Kleben von Nocken und Naturfedern auf Holzpfeile.

Füllmenge / Net.Wt.

ca. 35 Gramm

Haltbarkeit / durable

ca. 3 Monate / 3 months*

Glue UHU HART

crystal-clear, quick-setting special adhesive for nocks and feathers on every kind of wooden arrows.

Bestell-Nr: 75 122

order number

Fletching Tape

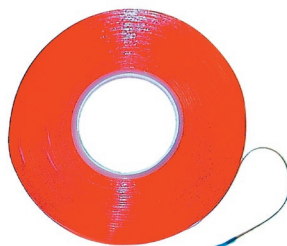

Dieses Band ermöglicht eine einfache Befestigung von Naturfedern am Pfeilschaft.

Farbe / color

rot / red

ausreichend für :/ enough for:

ca. 18 m für 42 Pfeile / for 42 arrows

Fletching Tape

Easily applied to the feather quill. Produces a strong, reliable bond on contact. Extensively tested to give effective and lasting results. Perfect for field repair.

Bestellnummer BIGONE - 50 Meter Rolle #75139 (für ca 114 Pfeile)

Bestell-Nr: 75 120

order number

Fletching Tape Dispenser A20

Lieferung inkl. einer Rolle FletchingTape.



Klebebandabroller für Fletching Tape, welcher das Aufbringen des Bandes auf der Feder erleichtert.

Eine Rolle reicht ca. für 12 Pfeile mit 5" Befiederung oder 36 Pfeile mit 2" Befiederung.

Bestellnummer Ersatzband : 75 9 152

order no. replacement tape: 75 9152

Fletching Tape Dispenser

- automatically separates backing from tape - no more peeling by hand!
 - one roll fletches over a dozen arrows with 5" fletchings or 3 dozen arrows with 2" fletchings
 - for use with 20' rolls of tape only

Bestell-Nr: 75 152

order number

Fletching Tape Dispenser A60

Lieferung inkl. einer Rolle FletchingTape.



Abroller für die Standard Rollen Fletching Tape, von Bohning. Eine Rolle reicht ca. für 36 Pfeile mit 5" Befiederung oder 108 Pfeile mit 2" Befiederung. Der Spender hält das Band frei von Staub und Schmutz und ist wieder auffüllbar.

Bestellnummer Ersatzband : 75 120

order no. replacement tape: 75 120

Fletching Tape Dispenser

- Easily apply tape to vanes and feathers
- Keeps tape free of dust and debris
- One roll fletches approximately 3 dozen arrows with 5" fletchings or 9 dozen arrows with 2" fletchings
- For use with 60" rolls of tape only

Bestell-Nr: 75 153

order number

Spannhilfe / Gurt ARCONST



Als Alternative zur Spannschnur bietet dieser Gurt eine größere Wurfarm-schleife und eine breitere Auflagefläche. Die Schlaufeninnenseite ist gummiert. Das Modell ist waschbar und für Recurve- und Langbögen geeignet. Beide Farbausführungen des Modells werden in einer Einheitslänge angeboten.

Modell / model

bis ca. 30 lbs (19)

bis ca. 60 lbs (20)

Farbe / color

schwarz / black (09)

pink (07)

Bow Stringer arConst

This strap has been constructed as an alternative to the regular bow stringers. Surface and cap are wider. To hold the sling in position the loop shows up a rubberized part inside. Easy to use and offered in a unit length.

Bestell-Nr: 65 7 + ____ + ____

order number

Modell/model Farbe/color

Spannh. SAUNDERS / INFITEC



Hilfe für das Spannen und Entspannen von Bögen, die ein Verdrehen der Wurfarme während des Spannvorgangs verhindert und somit das Material und den Nutzer beim Spannvorgang schützt. Die Verwendung ist teilweise von Bogenherstellern als Basis der Gewährleistung gefordert.

für Recurvebögen / for Recurve Bows

Modelle / models

Saunders (01)

Infitec (14)

Bow Stringer

Eliminate twisting of limbs while stringing bow. Top limb gripper fits below string loop allowing full, easy access to upper limb. Non-marring gripper will not damage limbs. Tough, nylon braid can be used on bows up to 70 lbs.

Bestell-Nr: 65 7 + ____

order number

Modell / model

Spannschnur FLEX PRO



Diese Spannschnur vereinfacht den Spannvorgang spürbar. Bei dem Modell werden die gummierten Kappen auf die Bogenarme anstatt auf die Tips aufgeschoben. Die Länge der Spannschnur lässt sich ohne Verknotung einstellen und somit individuell anpassen.

für Recurvebögen / for Recurvebows

Bow Stringers FLEX PRO

The most efficient way to string a recurve bow. Very resistant grippers provide superior grip eliminating limb twist.

Bestell-Nr: 65 715

order number

Spannschnur LRB



„Tip to Tip“ Spannschnur zum Spannen und Entspannen von Recurve- oder Langbögen. Die Verwendung einer Spannschnur ist immer empfehlenswert, um das Verdrehen der Wurfarme zu verhindern.

für Recurvebögen / for Recurve Bows

Bow Stringers LRB

Tip to tip style bow stringer. It provides safe and convenient way to string recurve or long bows. They are from high impact polymer material.

Bestell-Nr: 65 705

order number

Spannschnur BELTA

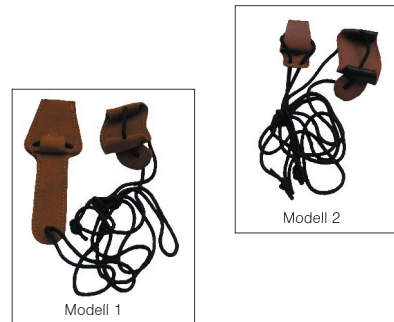

Spannschnur aus Wildleder mit Nylonschnur. Erhältlich für Recurve- und Langbogenmodelle.

Einstellbar für jede Bogenlänge

Modell 1 / model 1 (7)

für Recurvebögen / for recurve bows

Modell 2 / model 2 (8)

für Langbögen / for longbows

Bow Stringer BELTA

- available for Longbow- and Recurvebowmodels
- adjust to any bow length

Bestell-Nr: 65 70 + ____

order number

Modell / model

Spannschnur NEET



Aus Wildleder gefertigte Spannschnur, welche beim Spannvorgang die Wurfarmtips schützt und den Spannvorgang vereinfacht. Geeignet für Sehnen mit großen Ösen.

Ausgestattet mit einer Nylonschnur, die für den Einsatz bis max. 200 lbs vorgesehen ist.

Modell 3 / model (3)

für Recurvebögen/ for Recurve Bows

Modell 4 / model (4)

für Langbögen/ for Longbows
 (Kappendurchmesser 1,2")

Bow Stringers

- features lower limb boot to prevent lower limb twist
- adjust to any bow length

Bestell-Nr: 65 70 + _____

order number Modell / model

Sehnen- / Wurfarmschutz



Eine praktische Erfindung. Schont die Bogentips selbst und die Sehne, welche eventuell durch scharfkantige Bogenenden zu Schaden kommen kann.

Material / material

Leder / leather

String protector

An useful accessory to cover the endtip with string to protect the bowstring and to avoid cuts.

Bestell-Nr: 65 804

order number

Sehnen- / Wurfarmschutz



Wurfarmschutz Novis aus Silikon

Bestell-Nr: 65 810

order number

Schutzkappe für Wurfarm



Sie wünschen andere Kappenabmaße ? Schicken Sie uns Ihre Zeichnung und Menge, so dass wir uns bemühen können.

Aufgebracht wird er auf dem unteren Wurfarmtip, wenn die Sehne sicher aufgesetzt wurde. Er dient zum Schutz vor Beschädigungen des Wurfarmtips, die beim Aufstellen des Bogens auf dem Boden entstehen können.

Material / material

Leder / leather

Bow Tip Protector

This tough, durable cover protects the lower limb and secures bow string loop. Contains no damaging elastomers. Will not crack or become brittle with age or weather.

Bestell-Nr: 65 805

order number

Sehnenhalter



Ausführung / type

- Wildleder / tan suede le. - braun / honey brown (1)
 - Leder / leather - schwarz / black (2)
 - Wildleder / tan suede le. - braun / brown (3)
 - Wildleder / tan suede le. - braun / brown (9)
- (Gummiband ca. 4 cm/rubber approx. 4 cm)

String Keeper

Keeps the bowstring in place while unstrung. A rubber band with a small hook is mounted on the cap which is made of brown leather. Consequence is that the convenient and also destructive way of holding the string on the limb is not applicable.

Ein simples und praktisches Hilfsmittel. Die Sehnenhalterung ermöglicht, die Sehne im ungespannten Zustand am Bogen zu befestigen. Das lästige und auf die Dauer auch materialschädliche „Umwickeln“ der Sehne um den Wurfarm des Bogens entfällt.

Bestell-Nr: 65 80 + _____

order number Typ / type

Schutzkappe für Wurfarm



Wurfarmkappe aus Kunststoff, die über den Wurfarmtip gezogen wird und somit die Beschädigung des Tips verhindern soll. Inzwischen verfügbar in mehreren Farben.

Hersteller: Fa. Saunders, USA

Farbe / colour

- blau / blue (01) gelb / yellow (04)
- pink (07) lila / purple (03) grau/smoke (13)

TIP PROTECTOR

Limb tip cap, made of plastic. This product gets pulled over the limb to prevent damage to the tip. Now available in several colors. Manufacturer: SAUNDERS, USA

Bestell-Nr: 65 806 + _____

order number Farbe / color

Federn- und Leimentferner



Dieses Gerät dient der einfachen Entfernung von Leim- und Federrückständen auf Aluminium- und Carbon-schäften. Die besondere Form reduziert weitestgehend Beschädigungen am Schaft, welche durch Anwendung von Messern meist verursacht werden.

Farbe / color

schwarz / black

Ersatzklingen / replacement blades

Bestell-Nr.: (3/Pack) **74 404**

Saunders "The Stripper"

The Stripper is a compact little beauty that fits in the palm of your hand. Lift its skirt to reveal a sharp reversible curved tool-steel blade. One smooth move and off comes the fletching right down to the bare shaft. Comes with reversible blade.

Bestell-Nr: 74 401

order number

Federn- und Leimentferner



Ein vorgeformter Führungskanal hält den Pfeilschaft sicher in Position für einen maximalen Schneidwinkel. Der ergonomische Griff und die gebogene Stahlklinge macht das Reinigen des Schaftes zu einem Kinderspiel und lässt sich auf allen Arten von Schäften anwenden.

Farbe / color

rot / red

Bohning STRIPPER

A pre-formed channel keeps your shaft properly positioned for the maximum cutting angle. The easy-grip handle make stripping your shaft a breeze, and the contoured surgical steel blade provides years of use and is safe for use on all types of shafts.

Bestell-Nr: 74 402

order number

Kunststoffanspitzer



Präzises Schneidgerät für das Anspitzen von Nock- und Spitzenkonus auf Holzschäften in drei verschiedenen Größen.

Größen / sizes

23/64" (7) 11/32" (8)

Taper Tool

For sizes 23/64" and 11/32" available taper tool. It guarantees a precise tapering of nock- and point cones of wooden shafts.

Bestell-Nr: 73 303 +

order number

Größe/size

Kunststoffanspitzer NOVIS

Anspitzen von Nock- und Spitzenkonus auf Holzschäften in der Größe 5/16".

Bestell-Nr: 73 328 6

order number

Anspitzer TKS



Weitere Adapter für andere Schaftgrößen auf Anfrage erhältlich.

Anspitzer aus Aluminium für 5/16" und 11/32" Holzschäfte. Die einschraubbaren Adapter geben dem Schaft eine gerade Fixierung.

Taper Tool

Aluminum shaft tapering tool with 2 adapters. For a precise tapering of nock- and point cones of 5/16" and 11/32" wooden shafts.

Bestell-Nr: 73 321

order number

TopHat® Schaftformer



Mit Hilfe einer Bohrmaschine bzw. Akku-Bohrmaschine (Drehzahl: 1500 - 2000 Umdrehungen) können mit diesem Set Holzschäfte beliebig in Form komprimiert werden. Set mit Adaptern für die Größen: 5/16, 11/32, 21/64

Material / material

Edelstahl / VA

Bestell-Nr: 73 305

order number

Alkohol Brenner



Der Spiritusbrenner ist ideal zum Erwärmen und Schmelzen aller Heißkleber. Ausschließlich mit Brennspiritus nutzen!

***Spiritus nicht inklusive**

Alcohol Burner (*Alcohol not inklusive) Ideal for all hot melt adhesive applications. Use denatured alcohol.

Bestell-Nr: 73 313

order number

TopHat® Montage Tool

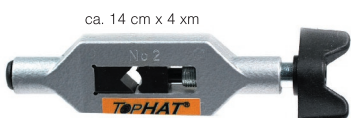

ca. 14 cm x 4 mm

Hilfsmittel zum Aufdrehen von Spitzen auf den Holzschaft. Durch verhältnismäßig geringen Kraftaufwand entsteht eine gleichmäßig kontrollierte Drehung, die ein optimales Anzugsmoment gewährleistet. Verwendbar für alle Spitzendurchmesser.

Bestell-Nr: 73 309

order number

Gewindenvorschneider



Speziell für Holzschäfte mit einem hohen Spinewert, oder einem harten Holz. Funktioniert perfekt in Verbindung mit dem TopHat® Montagetool.

Größen / sizes

5 / 16 (6) 11 / 32 (8) 1/Pack

Bestell-Nr: 73 315 +

order number

Größe / size

Nockout Tool



farblich sortiert

Praktisches Hilfsmittel mit Nockfixierschraube zum schonenden Befestigen/ Lösen von Stecknocken (Signature Nock).

Nock Out Tool

Easy removal or alignment of Signature Nocks. Special construction avoids nock damage.

Bestell-Nr: 73 310

order number

TopHat® Zange



Eine Spezialzange zum Komprimieren von Holzschäften zur Vorbereitung der optimalen Montage mit TopHat® Schraubspitzen. Jetzt neu mit erweiterter Nockpunkt Funktion. Verwendbar für alle Pfeildurchmesser.

Hinweis: Ideale Ergänzung zum TopHat® Montagetool, speziell bei der Demontage von abgebrochenen Pfeilen.

Länge / length	Breite / width
ca. 13 cm / 5 inch	ca. 5 cm / 2 inch

- Plier TopHat®
- useful for all diameters
 - fits any sheath of wooden arrow shafts
 - heads are attached without damaging the shaft
 - new with nockpoint-tool.

Bestell-Nr: 73 308
 order number

Spiga NOCK MAKER

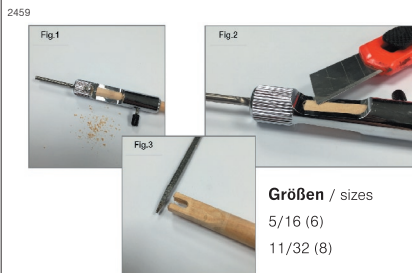

Größen / sizes
 5/16 (6)
 11/32 (8)

Hilfsmittel der Firma SPIGA um Nockkerben in nur einem Arbeitsschritt an Holzschäften zu fertigen.

Bestell-Nr: 73 327 +
 order number Größe / size

BEITER Balance Clip



Modelle / models
 - BC1- für Carbon, Al-Carbon, < Ø6,5mm (1)
 - BC2- für Carbon, Al-Carbon, > Ø6,5mm (2)

Zur Ermittlung des Pfeilschwerpunktes und der Errechnung des F.O.C. (=front of center), d.h. die Distanz des Schwerpunktes von der Pfeilmitte in Prozent.

Bestell-Nr: 73 108 +
 order number Modell / model

Arrow Inspector



Hilfsmittel um Pfeile und Pfeilschäfte auf Geradheit zu prüfen. Ebenfalls kann die Balancepunkt der Befiederung und der Spitze ermittelt werden.

Farbe / color
 schwarz / black

Arrow Inspector
 The Arrow Inspector will check, with precise accuracy, arrow shaft straightness, broadhead balance and straightness, nock alignment and vane and feather balance.

Bestell-Nr: 73 107
 order number

Pfeilrichtzange



Ein altbewährtes Hilfsmittel zum Richten von nicht allzu groben Verbiegungen bei Aluminiumpfeilen. Idealer Einsatz im Freizeitbereich. Das Gerät lässt sich durch 3 verstellbare Aufsätze für jeden Pfeildurchmesser einfach voreinstellen. Durch eine Verstellschraube kann die Presswirkung festgelegt werden.

Länge / length	Breite / width
ca. 15 cm / 6 inch	ca. 13 cm / 5 inch

Farbe / color
 schwarz / black

Arrow Straightener
 This well tried type of an arrow straightener is easy to use. Its press impact can be changed by an adjustment screw, moreover the tool has three adjustable adaptors to measure the arrow spine in advance for correct starting point.

Bestell-Nr: 73 106
 order number

Wind Check



Sehr feines, geruchloses Puder zum Aufspüren geringster Luftbewegungen. Ausreichend für 250 Anwendungen. Umweltverträglich.

Füllmenge / net wt.
 ca. 2 gr. / approx 0,07 oz

Wind Check
 A fine, odorless powder. Will detect even the slightest air currents. Enough for 250 applications. Environmentally safe.

Bestell-Nr: 42 802
 order number

Feder Puder



Durch dieses Puder erhalten die Federn ihre Resistenz gegenüber Nässe. Somit wird das Schießen auch unter sonst schwierigen Wetterbedingungen verbessert. Der Inhalt in der Kunststoffbox ist ausreichend für ca. 50 Pfeile.

Füllmenge / net wt.
 ca. 9 gr. / approx 0,3 oz.

Waterproofing Powder
 Best results are achieved by working the powder into the feather with your thumb and forefinger. This non toxic, odor free and weightless powder will help guide your feather fletchings in any weather!

Bestell-Nr: 42 803
 order number

BG AAE Fletch III

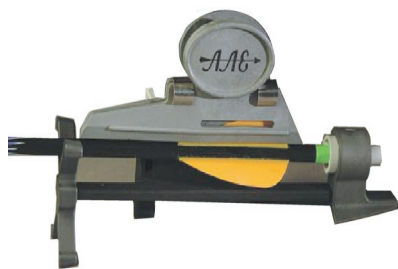

Das FLETCH III von AAE ist für Bogenschützen konstruiert, die Wert auf simple Akkuratheit legen. Aus Teflon und Silikon hergestellt, verhindert es das Verbleiben von Kleber auf der Oberfläche des Gerätes. Einfach aufzubauen und zu transportieren.

Farbe / color
schwarz / black

The Fletch III by AAE is arrow fletching tool designed for archers and bowhunters that want simplicity and accuracy at a reasonable cost. Easy to carry and made of well thought-out material, f. i. the glue will not rest on the clamps.

Bestell-Nr: 74 105

order number

Befiederungsgerät DS



Ein dem Klassiker-Modell SPIGA nachempfundenes Befiederungsgerät aus Metall mit verändertem Nockaufnahmemodul. Ausgestattet mit gerader Klammer.

Farbe / color
silber / silver

Ausführung / typ

mit gerader Klammer: **74 106**
mit rechtsgewundener Klammer: **74 106 RW**

Arrow Fletcher DS
- designed like the model SPIGA
- new designed Nock receiver
- inclusive straight clamp

siehe oben

BG PRO CLASS



Perfekte Befiederung zu jeder Zeit. Schnell fixierbare magnetische Klammer mit größeren Griffen für eine leichtere Handhabung, leichte Anpassung und präzise Einstellung.

Ersatzklammern / additional clamps

straight **74 206** 1664
RW **74 206 RW**

Arrow Fletcher PRO CLASS
Quick-set magnetic clamp with larger grips for easier operation, easy offset adjustment and accurate "snap" indexing.

Bestell-Nr: 74 112

order number (Gerät mit gerader Klammer)

INFITEC



Befiederungsgerät aus Metall mit einem Gewicht von nur 600 Gramm. Es kann einfach zusammengeklappt werden und somit platzsparend verstaut werden. Inklusive gerader Klammer.

Farbe / color
silber / silver

Arrow Fletcher INFITEC
Fletching Jig is a metal framed compact sized jig. With a fully collapsible design, it is easy to set angle at 45° degree with side pocket pin and the additional locking screw. can reduce any unnecessary side movement.

Bestell-Nr: 74 130

order number

Befiederungsgerät SPIGA



Befiederungsgerät mit gerader Klammer in Ganzmetallausführung. Das Gerät verfügt über eingebrachte Bohrungen, die eine Montage auf einer Tischplatte einfach möglich machen.

Farbe / color
silber / silver

Arrow Fletcher Metal
Robust metal fletcher with straight clamp.

Bestell-Nr: 74 107

order number

Vertical Fletch

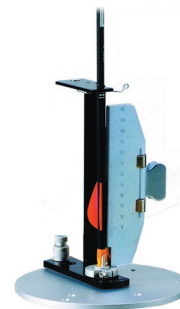

Befiederungsgerät aus Metall in vertikalem Design. Je nach Bedarf kann 3-fach oder 4-fach befiedert werden. Im Gegensatz zu herkömmlichen Geräten wird die Klammer dabei um den Schaft geführt.

Farbe / color
silber / silver

Arrow Fletcher VERTICAL FLETCH
Fletcher in vertical design. The fletch holder moves around the shaft. The base can be set for 3 or 4 fletch.

Bestell-Nr: 74 114

order number

Bef. -Einzelgerät JOJAN

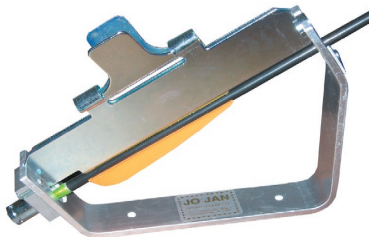

JoJan Befiederungsgerät sind einsetzbar für Holz, Aluminium- und Carbonpfeile. Aufgrund der schmalen Bauweise können beispielsweise auf einer Arbeitsplatte mehrere Geräte nebeneinander geschraubt werden.

Farbe / color
 silber / silver

Einzelgerät mit gerader Klammer /
 fletcher with straight clamp

Arrow Fletcher JOJAN Single Fletcher
 Aluminium fletcher with straight clamp. Useable for aluminum-, carbon-, and wooden shafts.

Compound Adapter # 74 9 116

Bestell-Nr: 74 116

order number

BG FLETCHING TOWER

1789

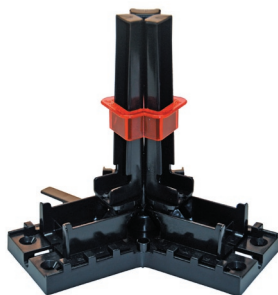

Befiederungsgerät zum gleichzeitigen Aufbringen von drei Fletchen. Es werden zwei Spannringe für unterschiedliche Schaftgrößen mitgeliefert. Geeignet auch für Durchmesser von ca. 6,5 mm. Ausführungen:

Tower Helix - für max. 2,25" Befied.
 Tower Triple - für max. 4" Befied.
 Tower FEATHER - f. max. 5" Naturbef.

Modelle / modells

Helix (10) = 3 Grd. Helical
 Triple (11) = 3 Grd. Helical, 2 Grd. RH Offset, gerade
 Fetaher (28) = 1 Grd. Helical

Arrow Fletcher TOWER FLETCHING

The Tower reduces the fletching time by 66%, increases arrow production and provides easy and precise 3-vane placement 120 Grad apart. In 3 models available.

Ersatzarme und Einsätze sind auf Anfrage erhältlich.

Bestell-Nr: 74 1 + _____

order number

Modell / model

BG BITZENBURGER

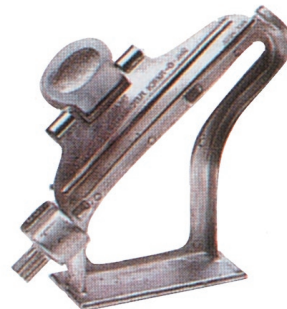

Weltweit bewährtes und geschätztes Qualitäts- Befiederungsgerät aus Metall mit sehr gutem Magneten. Robust und langlebig. Das Gerät wird ohne Klammer geliefert. Die passenden Ergänzungen sind nachfolgend aufgelistet:

Klammer RW / clamp helical right wing

Best. Nr. / order number - **74 204 RW**

Klammer LW / clamp helical left wing

Best. Nr. / order number - **74 204 LW**

Klammer gerade / clamp straight

Best. Nr. / order number - **74 204**

Nock-Adapter / additional option Nock Receiver

Best. Nr. / order number - **74 207 + _____** Option
 (LW / RW / AB Armbrust / CO Compound)

Arrow Fletcher BITZENBURGER

Practically never wears out.

Four angle settings for three or four vane arrows



Bestell-Nr: 74 115

order number

ohne Klammer

Befiederungsgerät BLAZER



Befiederungsgerät der Firma Bohning, welches für Blazer Vanes konzipiert wurde, aber auch andere kurze Befiederungsarten gut verarbeiten lässt. Mit der speziellen Klammer wird der Schaft automatisch zentriert. Geeignet auch für geringe Schaftdurchmesser von ca. 6,5 mm.

Farbe / color
 rot / red

Modelle / modells

Helix (3) STR (8)

Arrow Fletcher BLAZER JIG

The only fletching jig designed specially for the Blazer Vane or fletches up to 2.25". The Jig has a pre-set° offset with a clamp that aligns the shaft automatically. BLAZER Helix works for BLAZER vanes, 3 Helical. BLAZER STR works for small carbon arrows.

Bestell-Nr: 74 11 + _____

order number

Modell / model

Bohning MULTI-FLETCHER



Kompaktes Gerät mit 7 Klammern für die optionale Anwendung. Der Befiederungsgrad ist von gerade bis 1-3 Grad je nach Klammer möglich. Schnell zu reinigen mit Aceton und einfach in der Anwendung. Die Klammern können einzeln nachgekauft werden. **Best.-Nr: 74213 + Farb-Nr.**

Ersatzklammern / additional clamps

(13) grau / gray (plastic vane / straight / max.5°)
 (09) schwarz / black (plastic vane / 3 Grad RH / max.3°)
 (08) rot / red (plastic vane / 1 Grad RH / max.4°)
 (03) lila / purple (plastic vane / 3 Grad LH / max.3°)
 (06) orange (plastic vane / 1 Grad LH / max.4°)
 (01) blau / blue (feather / 2 Grad RH / max.5°)
 (05) grün / green (feather / 2 Grad LH / max.5°)

Fletching jig MULTI FLETCHER

Capable fletching right or left and staight. Fully adjustable to accomodate all arrow diameters. Easy clean up - clamps can be cleaned with acetone to remove glue. Snap-lock, easy-change clamps provide superior adhesion force and ensure consistent angles.

Bestell-Nr: 74 131

Archery Level Sets



Combo Level Set



Hamskea Level

Mit diesen Wasserwaagen können am Bogen problemlos Einstellungen überprüft und Justierungen vorgenommen werden.

Combo Level Set: zur Montage am Pfeil und der Sehne

String Level: zur Montage an der Sehne

HAMSKEA Level: zur Montage am Visier

Modelle / models

PSE Combo level (17) PSE Hamskea Level (18)

Leveling Kits

Easy to use

Combo Level Set - for arrow and string level

HAMSKEA - for sight leveling

Bestell-Nr: 76 2 + _____

order number

Modell / model

Wurfarmschablone BEITER

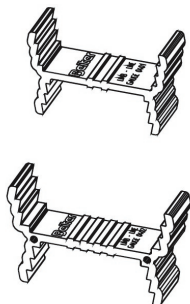

Mittels der Schablonen, die auf dem Wurfarm aufgesetzt werden, kann man folgendes überprüfen:

- * die Pfeilposition im Bogenfenster
- * die Übereinstimmung der Pfeilposition mit der Visierposition (Center-Shot)
- * die Ausrichtung der Wurfarme im Mittelstück.

Stk pro Pack / pack
2

Modelle / models
für Recurve (1) für Compound (2)

Beiter Limb Line Gauges
A simple and effective precision tool for the tuning of the bows. With the aid of Beiter Limb Line Gauges you can check the arrow position on the bow and in respect of the position of the Sight Tunnel and the limbs, the so-called center-shot.

Bestell-Nr: 76 30 + _____
order number Modell / model

BOW MEDIC Halterung



Bogenhalterung zur Montage auf Arbeitsplatten. Passend für die meisten Compoundbögen und Armbrüste am Markt. Ideal für Reparaturen und Tuning. Alle Anpassungselemente, welche den Bogen fixieren, verfügen über Schnellspanner.

Farbe / color
schwarz / black

Bow Medic Bogenhalterung
The new Bow Hand will work on all bows and crossbows. It is made with lightweight yet durable materials. All adjustments points feature quick release clamps that lock your bow in place. The Bow Hand clamps rotated 360 degrees with locking gears for easy access to every part of your bow.

Bestell-Nr: 76 227
order number

Bow Tuning Fixture



Bogenhalterung, die sich in den drei Achsen verstellen lässt, so dass jeder Bereich des Bogens genau inspiziert und justiert werden kann. Inklusive zwei befestigter Wasserwaagen, zwei Einstellhebeln, Visiermontagehilfe, sowie eine Stange mit Gewinde, welche in eine Standard Stabilisatorbuchse passt.

Material / material
Metall / metal

Bow Tuning Fixture
The PSE tuning fixture bow vise has the flexibility of tipping forward or from side to side, with the ability to lock in at any angle. Features include: two mounted levels, easy adjust levers, sight mounting holes to level the sight when it is not on the bow and a threaded rod that fits in the standard stabilizer mounting hole.

Bestell-Nr: 76 225
order number

SIGHT LEVELER



Ein hilfreiches Tool zum präzisen Einstellen von Visier und Scope für die horizontale und dritte Achse. Durch die handliche Größe leistet es auch unterwegs gute Dienste.

Material / material
Metall / metal

SIGHT LEVELER
A must for leveling your sight bar and scope for the 3rd and horizontal axis. Compensates for up and down hill shooting accuracy. Portable, can be used on any surface, no need to bolt down.

Bestell-Nr: 76 229
order number

Smartphone Halterung



Dokumentieren Sie Ihre Trainingsfortschritte nun auch mit Ihrem Smartphone! Dank dieser praktischen Halterung können Sie Videos vom Training direkt aus der Sicht des Schützen drehen. Die Halterung ist drehbar und ermöglicht somit immer den perfekten Blickwinkel. Für alle handelsüblichen Smartphones geeignet. Eine Befestigung am Visier oder Montageköcher ist möglich.

Smartphone Bow Mount
With this helpful gadget you can use your smartphone as a training device. It is mounted off of the sight mount so it allows your smartphone to record videos from the archers perspective. It can be used additionally to sight and mounting quiver.

Bestell-Nr: 76 233
order number

BOW MEDIC REPAIR KIT



Perfekt für die „Schnelle erste Hilfe“ am Compoundbogen!
Dieses nützliche Reparaturkit ist mit folgenden Inhalt ausgestattet:

- Inbusschlüsselset
- Sehnenwachs, Messer
- Ersatz String Loop, Nockpunkte und Wickelgarn
- .019, .029 Ersatzfaden
- Kabelgleiter, Streichhölzer

Bow MEDIC REPAIR KIT
The Kit includes:
Micro Hex Set, Bowstring Wax, Green .019 Fiber Optic, Green .029 Fiber Optic, Spare String Loop, Spare Nock Set, Spare Serving Threat, Knife, Cable Slide, Matches, Vital Information Card

Bestell-Nr: 64 901
order number

Bogenpresse BOW MEDIC



Ermöglicht das Entspannen von Compoundbögen und eignet sich daher zum Ersetzen von Sehne und Kabel.
 Split Limb Adapter einzeln erhältlich.

- Bowpress BOW MEDIC**
- portable bowpress allows the archer to install string, cables, or peep
 - hex head permits use of wrench or socket drive
 - split limb adapter separate available

Bestell-Nr: 76 250

order number

Limb Brackets BOW MEDIC



Passend für alle Typen von Wurffarmen.
 Nur in Verbindung mit der Bow Medic Presse zu verwenden!

- Limb Brackets BOW MEDIC**
- It does not matter what kind of bow you shoot or what limb configuration you have. The Ultimate Limb Brackets will press them all!
 Note: Requires #762 50 Bow Press to Operate.

Bestell-Nr: 76 252

order number

Bogenpresse HANDY



Kompakte, einfach zu bedienende und transportable Bogenpresse.
 Der eingebaute Mechanismus garantiert eine automatische Feststellung des erreichten Spannweges, um das Wechseln der Sehnen oder Kabel komfortabel zu erledigen.

Material / material

Metall / metal

- Bowpress HANDY**
- Compact, easy-to-use and transportable bow press for quick change of string or cables.

Bestell-Nr: 76 254

order number

Bogenpresse EZ GREEN



Die Bogenpresse EZ Green wurde speziell für den individuellen Verbraucher entwickelt und ist für das Pressen der meisten Compound-Bögen auf dem heutigen Markt konzipiert.
 Für Achslängen von 25 - 48 Zoll

- Bowpress EZ GREEN**
- Designed with the individual consumer in mind, the EZ Green is built and designed for pressing most compound bows on the market today.

Bestell-Nr: 76 240

order number

Grainwaage, elektronisch



Elektronische Grainwaage.
 Nutzbar im Bereich bis zu 100 Gramm oder 1543 grain. Dieses handliche Gerät wiegt Gramm, Unzen und Grain und verfügt über eine automatische Abschaltung. Die Waage wird inklusive vier AAA Batterien ausgeliefert.

Farbe / color

schwarz / black

- Digital Scale**
- Up to 100 grams or 1543 grains. Measures grams, ounces, dry weight and grains. Auto shut off. Includes four AAA batteries.

Bestell-Nr: 76 106

order number

Hängewaage, elektronisch



Mit dieser elektronischen Hängewaage können problemlos Bögen bis zu 110 lbs exakt ausgemessen werden. Im Geschäft wird sie schnell zu einem unentbehrlichen Helfer in vielen Situationen.

Farbe / color

schwarz / black

- Digital Bowscale**
- A must for any range, pro shop or bow technician. Accurate up to 110 lbs. Built to last.

Bestell-Nr: 76 111

order number

Bogenwaage HS2



Mit dieser zuverlässigen Bogenwaage für Compoundbögen kann nicht nur das Zuggewicht, sondern auch das Let Off abgelesen werden. Der Bogen muss nur einmal gezogen werden um beide Werte zu erhalten. Ausgestattet mit LED-Digital-Display, Universalgriff und einem kurzen Releasehaken.

Messbereich max / max weight

110 lbs

Farbe / color

weiß / white

Digital Bowscale

With this newly upgraded scale model, it'll not only read/lock on peak weight, but it'll also read/lock on holding weight, as well. All while drawing your bow only on single time to achieve both readings. This scale is equipped with an LED digital display, a universal handle and a short attachment hook for release type feel.

Bestell-Nr: 76 113

order number

Hängewaage, elektronisch



Elektronische Hängewaage aus Kunststoff mit blauer LED Anzeige. Die Einstellung der Maßeinheiten kann in g, kg, lbs und oz erfolgen. Der Wiegebereich liegt bei max. 50 kg. Nach dem Zug- und Meßvorgang wird das Ergebnis auf dem Display angezeigt und eine Zeitphase gehalten.

Länge / length

ca. 12 cm / 4.7 inch

Breite / width

ca. 8 cm / 3.1 inch

Farbe / color

schwarz / black

Digital Bowscale

This is one lightweight and compact digital hanging scale with a 50kg capacity with 10g readability. It is embedded micro-component core, with accurate weight, stable functions and digital LCD display with blue background light.

Bestell-Nr: 76 112

order number

Gewindeschneider



Dieses Werkzeug ist unterstützend einsetzbar um Zollgewinde zu schneiden oder leicht deformierte zu korrigieren. Auch geeignet um überschüssige Farbe in den Gewinden zu entfernen.

Größen / sizes

6-32, 8-32, 10-32, 10-24, 12-24, 1/4-20

Tapping Tool

The 6-in-1 Tapping Tool quickly forms new threads, reforms burred thread and cleans out paint and other obstructions.

Bestell-Nr: 76 340

order number

Innensechskantsatz TORX

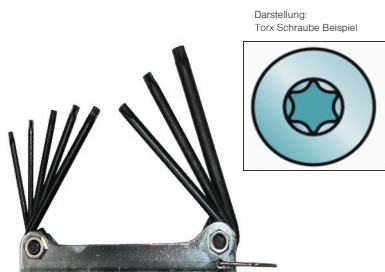

Darstellung: Torx Schraube Beispiel

Torx Schlüsselsatz zum Übertragen hoher Drehmomente bei innenfassenden Schrauben. Einige PSE Compoundbögen der 2013er Serie verwenden die Torx in den Modulen.

Größen / sizes

T9/T10/T15/T20/T25/T27/T30/T40.

Torx Wrench

Torx allen key set to transmit a high torque made of high-class steel. Especially made for the PSE compound bows of the 2013 series such as their modules.

Bestell-Nr: 76 334

order number

Innensechskant - Satz



Abb.: Bondhus

Universell einsetzbare Innensechskant-schlüssel. In den Modellen sind neun Zoll - Schlüsselgrößen untergebracht.

Standard / standard (haupts. Recurve)

.050"	1/16"	5/64"	3/32"
7/64"	1/8"	5/32"	3/16"
9/64"			

XL / XL (haupts. Compound)

5/64"	3/32"	7/64"	1/8"
9/64"	5/32"	3/16"	7/32"
1/4"			

Modelle / models

Bondhus Standard (35)
Bondhus XL (36)
Pine Ridge Standard (30)
Pine Ridge XL (30XL)

Bestell-Nr: 76 3 + _____

order number

Modell / model

E-Clip Tool



Platzsparendes Werkzeug zum vereinfachten Anbringen und Entfernen von Sprengringen. Geeignet für E-Clips (Sprengringe) von 1,5 - 5,0 mm.

XL / XL

5/64"	3/32"	7/64"	1/8"
9/64"	5/32"	3/16"	7/32"
1/4"			

Space Saving Tool

Space-saving tool for easy and quick installing and removing of e-clips. Can be used with 1,5 up to 5,0 mm size e-clips.

Bestell-Nr: 76 339

order number

DEALER HARDWARE PARTS



Set mit häufig benötigten Ersatzteilen zur Compoundbogeninstandsetzung. Das Set beinhaltet in diversen Ausführungen:

- Achsen
- Schrauben
- Distanzstücke
- Kabelabweiserbuchsen
- Unterlegscheiben
- Sprengringe

DAELER HARDWARE KIT

The Kit contains a variety of axles, half rounds, cable slides, washers, screws, e clips, spacers, cable guard clamps.

Bestell-Nr: 76 343

order number

Schraubenset



Unterschiedliche Bogenmodelle und eine Vielzahl des am Markt verfügbaren Zubehörs verlangen Schrauben in unterschiedlichen Längen und Ausprägungen, abhängig von der jeweiligen Produktkombination. Hiervon gibt es eine enorme Auswahl. Von den am häufigsten genutzten haben wir ein Sortiment in den Stärken 5/16 x 24 sowie 10/24" zusammengestellt. Das 8 tlg. Set enthält:

- 2 Linsenkopfschrauben
hauptsächlich in Verwendung für die Montage von Compoundpfeilaufhängen und Bogenschlingen
- 2 Senkkopfschrauben
hauptsächlich in Verwendung für die Montage von Visieren bei Recurve und Compound und der Kombination Vorbauklicker mit Visier
- 2 Senkkopfschrauben
hauptsächlich in Verwendung für die Montage von Visieren bei Recurve und Compound
- 2 Inbusschrauben
hauptsächlich in Verwendung für die Montage von Visieren bei Recurve und Compound

SCREW SET

Consists of 8 screws and holds the main common Flat Socket, Button Head Socket and Socket Cap srews.

Bestell-Nr: 95 200

order number

Ersatzteilservice

Sie suchen Schrauben und sonstige Reparaturkleinteile für Ihr Sportgerät?

Unsere Werkstattabteilung verfügt über eine große Anzahl davon. Möglicherweise können wir auch Ihnen mit den Spezialartikeln weiterhelfen. Gern unterbreiten wir Ihnen ein Angebot. Hierfür benötigen wir folgende Informationen:

* HERSTELLERBEZEICHNUNG des Armbrust- oder Bogenmodells (z.B. BARNETT, PSE,...)

* TYPBEZEICHNUNG, BOGENNUMMER (z.B. GHOST, DRIVE)

* detaillierter EINSATZZWECK des Reparaturmaterials (z.B. Visierschraube zur Fixierung der Halteplatte am Mittelstück, Verwendung als Fußbügelhalterung,...)

* Falls bekannt: GEWINDEBEZEICHNUNG, SCHRAUBENBAUART (z.B. Senkkopfschraube), Länge, Durchmesser,...

-> manchmal hilft auch schon eine Zeichnung...

* gewünschte ANZAHL der Schrauben

Paper Tune It System



Mit diesem praktischen und preisgünstigen Hilfsmittel tunen Sie Ihren Bogen schnell und einfach. Positionieren Sie das Pappdisplay mit einer Papierauflage etwa zwei bis drei Meter vor der Zielscheibe. In der Legende finden Sie nützliche Hinweise zum Tuning entsprechend Ihres Pfeilbildes im Display

PAPER TUNER - t

Tune you bow easy and fast with that reasonably priced aid. Attach one paper on the display and place the display about two metres in front of your target. Th legend shows you hints to tune your bow according to the arrow behaviour.

Bestell-Nr: 76 342

order number

Paper Tune



Hilfsmittel zum Prüfen des Pfeilbildes beim Tunen von Compoundbögen. Kann schnell und einfach auf ein Stativ aufgebracht werden. Das Set enthält eine Papierauflage und eine Anleitung.

PAPER TUNER - Compact Bow Tuning System

The best way to tune a bow is by checking how true the arrow flies. The Paper Tuner makes it easy and inexpensive to check arrow flight. Can be clamped or mounts onto a tripod in seconds. Unit includes a 17" x 17" four color target and easy to follow instructions.

Bestell-Nr: 76 345

order number

Zollmaßband



Drei Meter langes Zentimeter und Zoll Maßband mit Gürtelclip. Das Maßband verfügt über eine dauerhafte Arretierung per Schieberegler.

farblich sortiert

sorted by color

Measuring Tape
Self retracting 10 feet measuring tape with belt clip.

Bestell-Nr: 99 10 10

order number

Pfeilzähler



Ein Hilfsmittel, um die Anzahl der Pfeile pro Trainingseinheit zu ermitteln.

Arrow counter

An easy tool to count the arrows which are shoot during a trainings period.

Bestell-Nr: 73 307

order number

Trainingshilfe POWER PULL



Zum Trainieren der Brust-, Arm- und Nackenmuskulatur. Wird ein Band gezogen, verbessert man den Muskeltonus. Nutzt man beide Bänder, trainiert man die Muskelmasse. Zwei Bänder haben ein Zuggewicht von 70 lbs bei einem Auszug von 31". Ideal für unterwegs und für Entspannungsübungen bei der Arbeit. Von Physiotherapeuten empfohlen.

Power Pull™ Upper Body Conditioner. Don't wait till the hunting or tournament season to get in shape. Build stronger back, arms and chest muscles in the first week. Pull one band high reps for improving muscle tone or two bands to increase muscle mass (two bands pull about 70# at 31"). Easy to take on a trip or to use to relax at work. Recommended by rehab specialist.

Bestell-Nr: 76 421

order number

TRAININGSHILFE

2895
2896



Trainingshilfe MD (0)

RELEASE TRAINER (1)

Hergestellt auch hochwertigem Latexmaterial mit einem Inlet aus Aluminium kommen diese Geräte dem Gefühl, einen Bogen in Händen zu halten, sehr nahe und ermöglichen ein Training der verschiedener Muskelgruppen.

Modell / model

Trainingshilfe - MD (0)

Release-Trainer (1)

Typ / type (ca-Richtwerte für den Compoundbereich)

Version 22 lbs - für Zugstärke 35 lbs / schwarz (09)

Version 27 lbs - für Zugstärke 35-50 lbs / rot (08)

Version 32 lbs - für Zugstärke > 50 lbs / grün (05)

Pin für Release-Trainer # 76 46 2

TRAININGS - AIDS:

Never freeze up on the draw again. Silently and quickly warm up the muscles you use every time you fire your bow. Made of top quality USA latex resistance tubing with solid aluminum formed inserts on each end. This trainer is perfect for individuals, professionals, and hunter safety instructors to improve form and train without the potential of dry fires.

Bestell-Nr: 76 46 + _____ + _____

order number

Modell / model Typ / type

Stretching Band



Für Trainingszwecke geeignetes Elastikband, optimal für Erwärmungsübungen der Muskulatur vor Trainingsbeginn und zum Dehnen während dem Wettkampfgeschehen. Auch ein ideales Trainingsgerät für die "Entspannung" im Büro...

Stretching Band

For training purposes suitable stretching band. Optimal for warming up and also ideal to get a little feeling to relax in the office.

Bestell-Nr: 76 410

order number



BACK TENSION TRAINER



Das Gerät erlaubt dem Bogenschützen, den unteren Trapezmuskel zu isolieren und mit dem Rücken anstelle von Arm- und Schultermuskeln zu trainieren. Das leichte Stretchband sorgt für eine ordnungsgemäße Handhabung. Geeignet für Recurveschützen im vollen Auszug, und Compoundschützen im Let off.

Trainingsbereich von 10 - 60 lbs.

Back Tension Builder

The Back Tension Builder allows the archer to isolate the lower trapezius muscle and draw using the back instead of arm and shoulder muscles. The light stretch band facilitates proper release and follow through. Rec archers adjust it to full draw weight and compound archers to let off weight.

Bestell-Nr: 76 428

order number

ZEBCO 808



Die Zebco 808H® ist eine der beliebtesten Spincast-Rollen für das Angeln. Sie verfügen über einen Daumenknopf zur Sicherung und eine starke Rücklaufsicherung.

Länge der Schnur / length of line

ca. 75 yards

Farbe / color

schwarz / black

ZEBCO 808

This model is one of the most popular spincast reels for fishing. They have a thumb button for protection and a strong backflow protection.

Spooled with 80 lb test line with 75 yards for line.

Bestell-Nr: 76 43 01

order number

Weiteres „Fisch“-Equipment S. 78.

PIRANHA Set



Das Bowfishing-Set kommt mit einem massiven Fiberglaspeil, der Piranha Spitze, einer Montagerolle und 30 Meter Leine. Die Spitze kann in Sekunden angeschraubt werden. Die Widerhaken an den Spitzen können umgedreht werden für ein einfaches Handling.

Länge der Schnur / length of line

ca. 50 ft / 30 m

Farbe / color

schwarz / black

PIRANHA Bowfishing Kit

Solid fiberglass arrow with Piranha point. Cajun screw-on reel with 50' of 80 lb. test line. Barbs on Piranha Point can be reversed for fast fish removal. The Jackhammer Tip on the Piranha Point can be screwed on in seconds. Tip ensures fish will stay on with ease

Bestell-Nr: 76 40 21

order number

Schleuder STD



Schlichte Schleuder mit angenehm geformten Griff.
 Sicherheitsbrillen beim Einsatz werden vom Hersteller vorgeschlagen.

Ausführung / typ

Schleuder/slingshot (1) Ersatzband/repl.band (2)

Bitte informieren Sie sich vor dem Kauf/Verkauf über die aktuellen gesetzlichen Regelungen in der AWaffV sowie im WaffRNeuRegG.

Sicherheitsbrille verwenden !

SLINGSHOT STD

Slingshot without arm brace.

A slingshot is not a Toy.

When used under adult supervision, slingshots are an excellent tool for teaching shooting responsibility. Never point toward a person or shoot up in the air. Use ammo made for slingshots and always center it in the pouch.

ALWAYS USE SAFETY GLASSES

Bestell-Nr: 76 41 + _____

order number Ausführung / type

Schleuder SaundersHAWK



Hochwertige Schleuder aus dem Hause Saunders. Ausgestattet mit patentiertem Gummiband.

Ersatzmaterial	Best. Nr.
Delta Link Ersatzband	76 413
Twin Flat Band	76 4141
Fiber Optic Sight	76 41 5
Black Mamba Twin Flat Band	76 41 61
Stryker Max Power Band	76 42 0

Sicherheitsbrille verwenden !

SLINGSHOT HAWK

Slingshot without arm brace.

The Hawk is the newest, easy pull, non-braced alternative twin flatbanded Wrist-Rocket®. For speed and accuracy it has the new high-velocity Posi-Center pouch and the patented twin band system.

ALWAYS USE SAFETY GLASSES

Bestell-Nr: 76 409

order number

Schleuder SaundersWING



Diese Handgelenkschleuder für erfahrene Schleudersport-Enthusiasten verbindet fortschrittliche Ergonomie, Struktur und Startdynamik zu einem leichten, ansprechenden futuristischen Design. Das Modell wird mit offener Hand gehalten, was zu weniger Torsion und hoher Präzision führt. Lieferumfang: u.a. inkl. Handgelenkschleife, Aufbewahrungsbox, Schnell-schubbandeinstellung, Band

Sicherheitsbrille verwenden !

SLINGSHOT WING

The Wing™ blends advanced ergonomics, structure and launch dynamics into a light weight, responsive futuristic design. The Wing™ floats on your fingers not gripped by your hand. This new shooting style means less torsion and greater accuracy.

ALWAYS USE SAFETY GLASSES

Bestell-Nr: 76 429

order number

Blasrohr COLDSTEEL



Modelle / models

- 4 ft (48") .625 BIG BORE - (14)
- 5 ft (60") .625 BIG BORE - (15)
- 4 ft (48") .625 PROFI BIG BORE - (24)

Bestell-Nr: 76 43 + _____

order number Modell / model

Blasrohr



Innendurchmesser: 10,5 mm

Länge / length

ca. 30" (30) ca. 40" (40) ca. 60" (60)

Ersatz Mundstück / Best.-Nr.: 76 94 06

Bitte informieren Sie sich vor dem Kauf/Verkauf über die aktuellen gesetzlichen Regelungen in der AWaffV sowie im WaffRNeuRegG.

Bestell-Nr: 76 406 + _____

order number Länge / length

Blasrohr MAGNUM



inkl. 20 Spear Darts & 10 Super Stun Darts

Modell / model

4 ft (48") .357 / COLDSTEEL
 1,7 mm wall thickness on blow tube

Bestell-Nr: 76 44 0

order number

Nadeldarts COLDSTEEL



Nadeldarts Mini Broadhead für .625 BIG BORE.

Länge: ca. 11 cm / 4,3"
 50 Stk/Pack

Bestell-Nr: 76 433 50

order number

Nadeldarts



Ersatzdarts - Nadel / replacement needle darts

- 36Stk/Pack (36)
- 100Stk/Pack (100)

Bestell-Nr: 76 407 + _____

order number Pack

COLDSTEEL SPEAR Darts



Nadeldarts für .357 Magnum Blowgun Serie

Länge: ca. 13 cm / 5,12"
 30 Stk/Pack

Bestell-Nr: 76 44 30

order number

Pfeildisplay 72

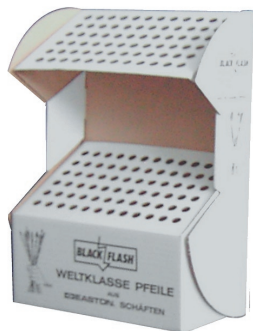

72 Pfeile finden in diesem weißen, übersichtlichen Display-Karton Platz und bringen die Pfeile in Abstufungen gut zur Geltung. Erhältlich in weiß oder mit mit aufgebrachtem BLACK FLASH Logo.

Modell / model

with BLACK FLASH logo (0) just white (1)

Höhe / height

ca. 37 cm / 14,6 inch

Farbe / color

weiß / white

Display for 72 arrows
 Cardboard box to display 72 arrows in stages.

Bestell-Nr: 76 505 + _____
 order number Modell/model

Pfeildisplay 144

Lieferung ohne Pfeile

Abb. Mod. 144



Sehr bewährter Holzständer zur Aufbewahrung und Präsentation von max. 144 Pfeilen. Die abgestufte Gestaltung des Ständers führt zu einer übersichtlichen Anordnung und lässt die Pfeile im Geschäftsbereich auffallend wirken. Als Modell für 72 Pfeile in nicht abgestufter Form ebenfalls bestellbar.

Höhe / height

ca. 38 cm / 15 inch

Modell / modell

nutzbar für 144 Pfeile / abgestuft (6)
 nutzbar für 72 Pfeile / plan (7)

Display for arrows
 Designed to exhibit max. 144 arrows in stages .
 Wooden construction
 Can be ordered in straight construction for 72 arrows as well.

Bestell-Nr: 76 50 + _____
 order number Modell

Präsentationshalterung

Musterdarstellung
 Lieferung ohne Bögen



Holz- Präsentationsständer für vier Bögen und drei Pfeile. Ein idealer Blickfang für Schaufenster und Ausstellungsräume.

Bestellbar in gebeizter und ungebeizter Ausführung.

Höhe / height

ca. 59 cm / 23 inch

Modell / modell

gebeizt (1)
 natural (2)

Bow Rack
 This unique bow rack holds four bows and three arrows.

Bestell-Nr: 76 51 + _____
 order number Modell / model

TWIN Compoundhalter



Musterdarstellung

Compoundbogenhalterung aus Stahl mit Kunststoffbeschichtung zur vertikalen Wandmontage. Geeignet für die Darstellung von zwei Compoundbögen. Montagematerial inklusive.

Maße / dimensions

A= 8,9 cm / 3.5"
 B= 5,5 cm / 2.1875"
 C= 22,8 cm / 9"
 D= 3,5 cm / 1.375"
 E= 28,9 cm / 11.375"

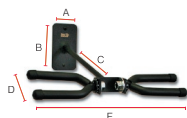

HOLD UP Twin Limb Bow Holder
 Displays two bows vertically.
 Yokes pivot to accommodate any angle bow limbs.
 Works great for compound & recurve bows.
 Durable black powder coat finish.
 Mounting hardware included.

Bestell-Nr: 76 563
 order number

Armbrusthalter Adjust



Musterdarstellung

Verstellbare Halterung um Armbrüste platzsparend auszustellen. Geeignet für die Befestigung an einer 3" Lamellenwand. Montagematerial inklusive.

Maße / dimensions

A= 8,9 cm / 3.5"
 B= 5,5 cm / 2.1875"
 C= 17 cm / 7"
 D= 5 cm / 2"

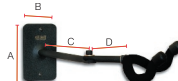

HOLD UP Adjustable Crossbow Holder
 Vertically displays your crossbow at an angle of your choice to save space. Padded pivoting cradle holds crossbow by stirrup or limbs. Available to mount to a 3" slot System or a flat wall surface. Mounting hardware included.

Bestell-Nr: 76 562
 order number

Präsentationsständer



Präsentationsständer aus Holz für Recurve- oder Langbögen mit einer Kapazität von 8 Bögen. Ideal für Ladengeschäfte oder Messveranstaltungen. Schnell und einfach aufbaubar. Die Bögen sind für die Kunden gut greifbar.

Bow Rack
 Perfect in stores or on exhibitions:
 This rack can hold up to 8 recurve - or longbows.
 Fast and easy to adjust.

Bestell-Nr: 76 520
 order number

Armbrust-Schießen



In diesem Buch wird auf moderne Armbrüste und Armbrustpistolen für Sport und Hobby eingegangen. Der Autor geht auf typische Fragen ein, die sich zukünftige Armbrustschützen immer wieder stellen, wie z.B.:

- Wie ist das mit dem Waffenrecht?
- Was ist erlaubt?
- Wo liegen die Qualitätsunterschiede?
- Wie stelle ich die Armbrust richtig ein?
- Wie finde ich den richtigen Pfeil?
- Worauf kann ich schießen?

In Wort, Bildern und Zeichnungen werden diese und weitere Bereiche ausführlich erklärt. Ein Muss für alle, die mit dem Armbrustschießen anfangen möchten.

Autor / author
 Norbert Kostka

Bestell-Nr: 80 131
 order number

Armbrust-Schießen

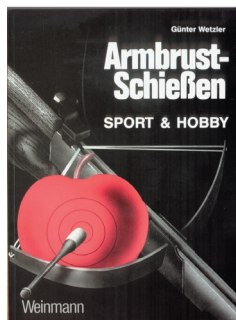

Dieses Standardwerk über modernes Armbrustschießen von Dipl.-Ing. G. Wetzler beschreibt die verschiedenen Armbrusttypen und erläutert die sichere Handhabung der Armbrust beim Sport und in der Freizeit. Das Buch gibt Einsteigern, Hobby- und Leistungsschützen viele nützliche Hinweise für die Anschaffung und Pflege der Ausrüstung, das Einschießen und die vielfältigen Wettkampfmöglichkeiten. Dieser Leitfaden ist unentbehrlich für jeden Einsteiger des modernen Armbrustschießens.

Autor / author
 Günther Wetzler

Bestell-Nr: 80 118
 order number

Handbuch KYUDO



Das Kyudo Lehrbuch gibt einen vollständigen Überblick über die traditionsreiche japanische Kunst des Bogenschießens - heute reizvoller Sport und wirksames Mittel zur Selbsterziehung. Die Details von Bogen, Pfeil und Zubehör sowie die Schießtechnik werden ebenso ausführlich erläutert wie die Trainingsmethoden für Anfänger und Fortgeschrittene und die Fehlerkorrektur. Prof. Inagaki (Heki-Schule) gibt Einsichten in Entwicklung, Feinheiten der Technik und geistigen Hintergrund des Kyudo. Für alle Budoka und europäische Bogenschützen besonders interessant.

Autor / author
 von Feliks F. Hoff

Bestell-Nr: 80 117
 order number

Bogenschießen für Einsteiger



Dieses 195-seitige Werk wurde von Norbert Kostka geschrieben, der vor allem durch seine hilfreichen Bogensportvideos bekannt geworden ist. Er kommt damit dem Wunsch vieler Schützen nach, sein beliebtes Buch „Bogenschießen für Einsteiger“, das es bisher nur auf DVD-ROM gab, auch in Papierform anzubieten. Gleichzeitig wurde das Buch noch einmal überarbeitet, und bietet jetzt rundum Informationen über das Bogenschießen: Vom Kauf des richtigen Bogens über die richtige Körperhaltung und Tipps und Tricks, diese zu erreichen, bis hin zu Tuning-Grundtechniken.

Autor / author
 Norbert Kostka

Bestell-Nr: 80 130
 order number

Lehrbuch des Bogensports



LEHRBUCH des BOGENSPORTS: Olympiasieger und Weltmeister John C. Williams beschreibt in diesem umfangreichen Lehrbuch den Weg des Bogenschützen vom ersten Schuss bis zur perfekten Technik. Er erläutert ausführlich alles Wesentliche über Grundlagen, Ausrüstung, Vorbereitung zum Schuss, Schießtechnik, Haltung und persönliche Fehlerkorrektur sowie die Sicherheit beim Schießen. Das Standardwerk für Bogenschützen!

Autor / author
 John C. Williams

Bestell-Nr: 80 102
 order number

Compoundschießen...



Das erste Compoundbuch in deutscher Sprache: Teil 1 - Für Anfänger und Fortgeschrittene Die Überschrift kommt vielen sicherlich bekannt vor: Sie betitelt die wohl umfangreichste Know-how-Seite über Compound-schießen im deutschsprachigen Web, „compoundbow.de“. Ein Buch, das jeden Compound-schützen begleitet und ihm Fragen beantwortet - vom ersten Kontakt mit dieser Bogensportdisziplin bis zur Vorbereitung der Teilnahme an hochklassigen Wettbewerben.

Autor / author
 Meissner / Schmittbauer

Bestell-Nr: 80 115 1
 order number

Compoundschießen...



Die Buch soll in Ergänzung mit dem ersten Band ein Grundlagenwerk für das Compoundschießen darstellen und alle wichtigen Themen von den ersten Schritten bis hin zum fortgeschrittenen Tuning und mentalen Trainings behandeln.

- Vorbereitung und Basis-Tuning des Bogens
- Schießtechnik für Fortgeschrittene
- Training

Autor / author

Meissner / Schmittbauer

Bestell-Nr: 80 115 2

order number

BOGENBAU FÜR KINDER



Dieses Buch beschreibt den Bau eines einfachen Bogens, samt Pfeilen geeignet für Kinder von 8 bis 12 Jahren und allen, die ins Selbermachen einsteigen wollen. Für ältere Kinder und Jugendliche (bis 99 Jahre) ist der Nachbau eines steinzeitlichen Bogens gedacht. Beide Anleitungen eignen sich sehr gut als Freizeit- oder Schulprojekt, und können so von Lehrern, Gruppenleitern oder allen, die pädagogisch oder therapeutisch arbeiten, genutzt werden.

Autor / author

Wulf Hein

Bestell-Nr: 80 126

order number

Bibel des trad. Bogenbaus

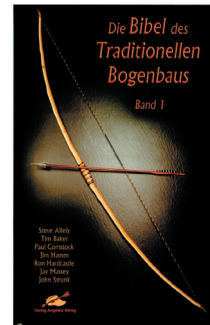

Band 1 - 4 bestellbar.

Band 1 ist abgebildet und auch beschrieben.

Ein Holzbogen, dessen Wurzeln Jahrtausende zurück reichen, schießt einen Pfeil genauso schnell und effektiv wie die meisten der modernen, glaslaminierten Bogen. Das wird viele überraschen. Der Holzbogenbauer findet hier detaillierte Informationen, wie sie in keinem anderen Werk je zusammengetragen wurden, um gute Bogen und Pfeile aus natürlichen Werkstoffen zu fertigen. Jede einzelne Facette, von der Holz Auswahl angefangen bis hin zur Oberflächenbehandlung, ist selbst für den Anfänger hinreichend genau beschrieben.

Autor / author

Steve Allely, Tim Baker, Paul Comstock

Bestell-Nr: 80 105 + _____

order number

Band

Das große Pfeilebuch (trad.)



Für einen gelungenen Schuss und einen sauberen Treffer braucht man einen Schützen, einen Bogen und einen Pfeil.

Ziel dieses Buches ist es, alle für den Bogenschützen relevanten Themen in Bezug auf Pfeile, sachlich zu ordnen und abzuhandeln. Physikalische Grundlagen, Materialien, Pfeilkomponenten, Art und Weise der Befiederung, Tunings-Maßnahmen, die richtige Auswahl von Schäften oder die Identifizierung von Problemen, sollten dabei genauso wenig fehlen, wie nützliche Tools und Aspekte, die sich mehr auf die reine Optik beziehen.

Autor / author

Dietmar Vorderegger

Bestell-Nr: 80 128

order number

Das große Pfeilebuch (techn.)



Würde man Bogen und Pfeile in die Rangfolge der Wichtigkeit bringen, so würde die Antwort lauten:

1. Der Pfeil
2. Der Bogen

Das Buch richtet sich vor allem an Olympic-Recurve- und Compound-Schützen. Aber auch jene, die einen Button auf ihrem Bogen verwenden, sind damit bestens bedient. Alle relevanten Themen, von den physikalischen Grundlagen über Spine, Pfeilbau, Tuning bis hin zu Problemidentifikation werden behandelt.

Autor / author

D. Vorderegger, T. Meine, Ch. Beck

Bestell-Nr: 80 129

order number

Das große Buch vom Bogensport



Umfassendes Grundlagenwerk für Trainer und Schützen jeden Levels mit mehr als 850 Fotos und verständlicher Erklärung.

Ideal nutzbar auch für das Sel-Coaching. Umspannt jeden Bereich: Vom ersten Kennenlernen der Ausrüstung über Trainingsabläufe bis hin zu einer optimalen Wettkampfvorbereitung. Mit einer ausführlichen und genauen Beschreibung eines Standardschussablaufs, der für alle Bogenklassen geeignet ist. Über 1000 Übungen sowie unzählige praxiserprobte Tipps und wertvolle Methoden zur Verbesserung.

Autor / author

Urte Paulus

Bestell-Nr: 80 136

order number

BS- Ausrüstung und Zubehör



In diesem Buch findet der traditionelle Bogenschütze alles (außer dem Bogen), was er für sein Hobby braucht:

- Die gesamte persönliche Ausrüstung, vom Fingerschutz bis zur Gürteltasche.
- Zehn verschiedene Pfeilköchertypen
- Die Herstellung verschiedener Sehnen
- Zielscheiben, von einfach bis phantasievoll.
- Die verschiedensten Hilfsmittel und Gerätschaften.
- Und natürlich alles über Pfeile, vom technischen Basiswissen, über Schäfte und Befiederung, allen Gerätschaften zur Pfeilherstellung, bis hin zum maßgefertigten Edelpfeil.

Autor / author

Volkmar Hübschmann

Bestell-Nr: 80 103

order number

Einblicke ins inst. BS



Man sagt, dass Bogenschießen zu 90% mental und zu 10% Technik ist. „Wenn das stimmt, warum handeln dann Bogenschießbücher nur über Techniktraining und nicht über den mentalen Bereich?“, so der Autor. Geschrieben von einem Psychologen und begeisterten Schützen, geht Kidwell auch auf die mentale Seite des Bogenschießens ein und nicht nur auf die Schießtechnik.

Autor / author

Jay Kidwell

Bestell-Nr: 80 121

order number

Handbuch für trad. BS



Ein Basis- Buch für alle Bogenschützen, die sich für den englischen Langbogen, amerikanische Flachbogen, "Primitive" Bogen und einfache Recurvebogen interessieren. Hilary Greenland, erfahrene Bogensbauerin und Mitglied der Traditionellen Bogenbauergilde in England, hat dieses Buch für alle geschrieben, die den "traditionellen Weg" gehen wollen und ein Interesse an selbstgemachter Ausrüstung haben.

- Welcher traditionelle Bogen?
- Welche Pfeile?
- Tuning

Autor / author

Hilary Greenland

Bestell-Nr: 80 104

order number

Grundl.Trad. Bogenschießen



Das traditionelle Bogenschießen ist - so sonderbar das auch klingen mag - die jüngste Bogensportdisziplin. Wurden die sonderbaren Bögen anfangs noch bestaunt, so hat sich in den letzten Jahren das Bild sehr stark gewandelt. Heute fragt niemand mehr, was das für Bögen sind. Selfbow, Langbogen und Jagdrecurve-Bögen sind längst allgegenwärtig. Und auf Jagdbogen- oder 3-D-Turnieren stellen sie meist weitaus die größte Gruppe. Dietmar Vorderegger hat 1997 das erste Buch zum Thema mit dem Titel "Traditionelles Bogenschießen" herausgebracht.

Autor / author

Dietmar Vorderegger

Bestell-Nr: 80 119

order number

Schule des...Bogenschießens II

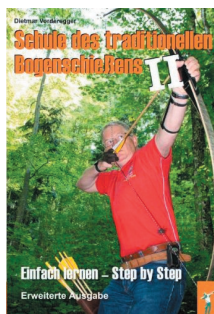

Auch der traditionelle Bogensport unterliegt einem Wandel. Techniken und Methoden werden immer besser. Mit diesem Buch trägt Dietmar Vorderegger dem Rechnung. Die neue komplett überarbeitete Version II versucht den aktuellen Stand in dieser Sportart einfach und verständlich für alle Zielgruppen, vom Anfänger bis zum Wettkampfschützen darzustellen. Dieses Buch behandelt aus der Fülle der Themen im traditionellen Bogensport nur einen Bereich: Das Schießen mit traditionellen Bögen und die dazugehörigen Schusstechnik.

Autor / author

Dietmar Vorderegger

Bestell-Nr: 80 114 2

order number

Zielen mit trad. Bögen



Richtiges und genaues Zielen ist eines der wichtigsten Dinge beim Bogenschießen. Dieses Buch soll aufzeigen, welche Zieltechniken es eigentlich gibt. Es soll sich aber auch jeder Leser und jede Leserin selbst darüber im Klaren werden, wie er oder sie selbst nun eigentlich zielt. Nur wenn ich weiß, wie ich es tatsächlich mache, kann ich mich durch die richtigen Übungen verbessern. Mit welcher Methode man letztendlich zielt, soll jedem selbst überlassen bleiben. In meinen Augen haben alle Zielmethoden die gleiche Berechtigung.

Autor / author

Dietmar Vorderegger

Bestell-Nr: 80 110

order number

Erfolgreich im Parcours



Seit vielen Jahren beschäftigt sich Klaus Schmidt mit dem Bogensport. Anfänglich war es der olympische Recurve-Bogen, der ihn begeisterte. Heute sind es der traditionelle Bogen und die Möglichkeit, ohne bewusstes Zielen, zuverlässig zu treffen. Er kombiniert die technischen Elemente des olympischen Recurve-Bogens mit der instinktiven Zieltechnik des traditionellen Bogens. Diese Kombination ist die ideale Voraussetzung, um im Parcours erfolgreich zu sein.

Autor / author
Klaus Schmidt

Bestell-Nr: 80 132

order number

Instinktives Schießen II

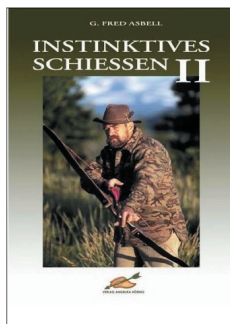

Als 1988 Instinctive Shooting (in Deutsch: Instinktives Schießen 1) in Amerika erschien war es das erste Buch, das eine praxisbezogene Anleitung für instinktives Bogenschießen bot und die technischen Voraussetzungen wie Pfeile, Ausrüstung und Tuning am Beispiel des Recurvebogens erklärte. Teil II geht detailliert auf die Besonderheiten der Hand-Augen-Koordination und die entsprechende Schießtechnik ein. Er erklärt warum der Langbogen anders als der Recurvebogen geschossen wird und auf welche Weise.

Autor / author
G. Fred Asbell

Bestell-Nr: 80 109 2

order number

order number

Die 50 besten Tipps...



Dieses Buch wendet sich bewusst nur an Einsteiger in den traditionellen Bogensport. In 50 Kapiteln werden alle Themen, die für Neulinge interessant und wichtig sind, anschaulich dargestellt. Der Bogen spannt sich von der Ausrüstung (Bogen und Pfeile), über Schuss- und Zieltechnik bis hin zu Sicherheitsbestimmungen.

Autor / author
Dietmar Vorderregger

Bestell-Nr: 80 125

order number

Legends In Archery

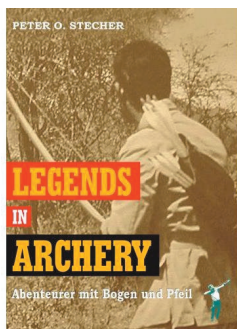

Abenteurer mit Bogen und Pfeil Abenteuer, Anekdoten und Fakten um die Geschichte und Entwicklung des traditionellen Bogenschießens vermittelt Peter O. Stecher; im Plauderton und mit einem Augenzwinkern. Aus den Klassikern der Bogen- und Pfeil-Literatur destilliert er überlegte Tipps und Wissenswertes aus einer Epoche legendärer Bogenschützen. Von den Brüdern Maurice und Will Thompson, den Vätern der Bogenjagd, bis zu Byron Ferguson, dem bekanntesten Kunstschützen der Gegenwart, schließt sich der Kreis.

Autor / author
Peter O. Stecher

Bestell-Nr: 80 107

order number

Der befreite Schuss



Ein Buch für alle Bogenschützen, die unter Schießblockaden wie z.B. Scheibenpanik leiden. Für alle, die endlich wieder befreites, harmonisches Bogenschießen erleben möchten. Der Schütze sieht sein Ziel klar vor sich. Er hebt den Bogen, er zieht aus - das wird ein wunderbarer Schuss, leicht und mühelos.....und plötzlich ist sie da, die Angst nicht zu treffen. Scheibenpanik kann viele Gesichter haben, aber immer verhindert sie, dass man sein volles Potential erreicht, und dass man so gut mit seinem Bogen schießt, wie man es eigentlich könnte.

Autor / author
Ekkehard Höhn

Bestell-Nr: 80 124

order number

Traditionelles BS II DVD



deutschsprachig/
German language
only

Erläuterung der Schuss- und Zieltechnik im Gelände: Vom Einnehmen des Standes bis hin zum Nachhalten und zur Fehlerkorrektur. Spielzeit: ca. 60 Minuten

Bestell-Nr: 80 206

order number

BS für Einsteiger DVD



DVD inkl. pdf der Buchversion mit vielen Tipps und Tricks. Von Aufwärmübungen bis Bogentuning... Interessant nicht nur für Einsteiger.

* deutschsprachig / German language only

Bestell-Nr: 80 202

order number

Kontrastaufkleber
 812
 Diese weißen Folien lassen sich gut auf glatte, saubere Flächen, wie bspw. Fenster oder Heckscheiben von Fahrzeugen aufbringen.

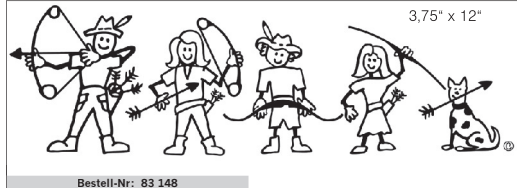
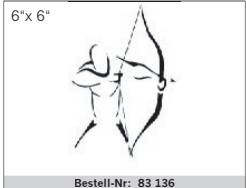
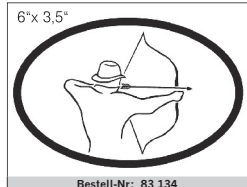
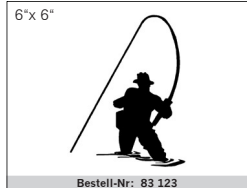
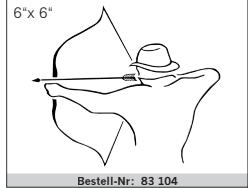

TS-Anhänger Ketten- bzw. Schlüsselanhänger. Unikate durch reine Handarbeit. Abweichungen von den Abb. sind möglich.

2670 (01) (02) (03) (13) 5 Cent „Größenmaßstab“ zur Orientierung

Gravur auf Stein

Wertige Kerbschnitzereien auf dem Horn eines Hirschgeweihs, geschliffen, poliert und auf Holz aufgebracht.

82 403 +
 order number Modell

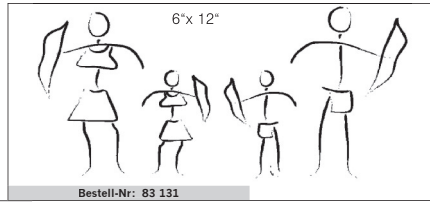

Mützenklammer
 1106 Beispielaufbildung

81 305

Die Dekoanhänger, Pins und Schlüsselanhänger sind meist aus Zinn gefertigt und teilweise bemalt. Hinsichtlich der Ohrhinge wurde chirurgischer Stahl verwendet um einen Tragekomfort zu gewährleisten.

AW 7-9

959

AW7 (1)

AW8 (2)

AW9 (3)

82 351 + Platz
 order number

AW 10 - 12

959

AW10 (1)

AW11 (2)

AW12 (3)

82 350 + Platz
 order number

AW 1 - 3

959

AW1 (1)

AW2 (2)

AW3 (3)

82 353 + Platz
 order number

AW 4 - 6

959





























AW4 (1)

AW5 (2)

AW6 (3)

82 354 + Platz
 order number

ZUBEHÖR accessories

<p>A4W2</p> <p>959</p>  <p>Pin / silberfarbig</p> <p>82 307 order number</p>	<p>3D</p> <p>959</p>  <p>Pin / silberfarbig</p> <p>82 308 order number</p>	<p>A4A</p> <p>959</p>  <p>Pin / silberfarbig</p> <p>82 309 order number</p>	<p>A5</p> <p>959</p>  <p>Pin / farbig</p> <p>82 310 order number</p>	<p>CB36</p> <p>959</p>  <p>Pin / silberfarbig</p> <p>82 311 order number</p>
<p>CB39</p> <p>959</p>  <p>Pin / silberfarbig</p> <p>82 313 order number</p>	<p>A7</p> <p>959</p>  <p>Pin / silberfarbig</p> <p>82 314 order number</p>	<p>A9</p> <p>959</p>  <p>Pin / silberfarbig</p> <p>82 315 order number</p>	<p>A10</p> <p>959</p>  <p>Pin / silberfarbig</p> <p>82 316 order number</p>	<p>A11</p> <p>959</p>  <p>Pin / silberfarbig</p> <p>82 317 order number</p>
<p>M8</p> <p>1074</p>  <p>silber (30) bronze (12)</p> <p>82 101 + ord. number Farbe / color</p>	<p>M9</p> <p>1074</p>  <p>gold (44) silber (30) bronze (12)</p> <p>82 102 + ord. number Farbe / color</p>	<p>M10</p> <p>1074</p>  <p>gold (44) silber (30) bronze (12)</p> <p>82 103 + ord. number Farbe / color</p>	<p>M11</p> <p>1074</p>  <p>gold (44) silber (30) bronze (12)</p> <p>82 104 + ord. number Farbe / color</p>	<p>M12</p> <p>1074</p>  <p>gold (44) silber (30) bronze (12)</p> <p>82 105 + ord. number Farbe / color</p>
<p>M13</p> <p>1074</p>  <p>Pfeilspitzenanhänger M13 gold (44) silber (30) bronze (12)</p> <p>82 106 + ord. number Farbe / color</p>	<p>A4</p> <p>959</p>  <p>Pin / silberfarbig</p> <p>82 306 order number</p>	<p>Archer</p> <p>1409</p>  <p>Pin / silberfarbig</p> <p>82 325 order number</p>		
<p>A6P</p> <p>960</p>  <p>Kettenanhänger / bunt</p> <p>82 109 order number</p>	<p>A6E</p> <p>961</p>  <p>Ohringe / bunt</p> <p>82 202 order number</p>	<p>A5P</p> <p>960</p>  <p>Kettenanhänger / silberfarbig</p> <p>82 108 order number</p>	<p>A5E</p> <p>961</p>  <p>Ohringe / silberfarbig</p> <p>82 201 order number</p>	<p>A4W6</p> <p>959</p>  <p>Pin / silberfarbig</p> <p>82 305 order number</p>
<p>XB2</p> <p>959</p>  <p>Pin / silberfarbig</p> <p>82 302 order number</p>	<p>RE5</p> <p>959</p>  <p>Pin / silberfarbig</p> <p>82 304 order number</p>	<p>CB41</p> <p>959</p>  <p>Pin / silberfarbig</p> <p>82 301 order number</p>	<p>A4W1</p> <p>959</p>  <p>Pin / silberfarbig</p> <p>82 303 order number</p>	<p>M14</p> <p>959</p>  <p>gold (44) silber (30) bronze (12)</p> <p>82 107 + order number Farbe/color</p>

<p>SG Cap Elch</p>  <p>815 - 1002 order number</p>	<p>Cap Hardcore</p>  <p>812 - 9006 order number</p>	<p>Cap Y- Skul</p>  <p>812 - 9015 order number</p>	<p>Cap T-Trouble</p>  <p>for Kids</p> <p>812 - 98 98 order number</p>	<p>Cap Red Duct</p>  <p>812 - 9032 order number</p>
<p>LimbSaver camo</p>  <p>81 539 55 order number</p>	<p>PSE skullworks</p>  <p>816 - 41822 order number</p>	<p>Cap Deer Profile</p>  <p>815 - 1005 order number</p>	<p>Cap Liberty</p>  <p>812 - 9049 order number</p>	<p>Vintage</p>  <p>81 535 order number</p>
<p>PSE camo</p>  <p>816 - 41661 order number</p>	<p>PSE Bow Hunting</p>  <p>816 - 41821 order number</p>	<p>LimbSaver</p>  <p>Auch in camo bestellbar.</p> <p>81 539 09 order number</p>	<p>Hat Bucket</p>  <p>81 536 order number</p>	<p>Lederhut</p>  <p>Verschiedene Modelle und Größen bestellbar. Die Details senden wir gern an Sie.</p> <p>81 145 1-7 order number</p>

Pfeilkugelschreiber

2838

Ein ganz besonderes Schreibutensil bestehend aus einem Carbonschaft mit eingesetzter Kugelschreibermine. Farblich sortiert.







Design / design

Carbonoptik (1) Holzoptik (2)

Bestell-Nr: 23 00 2 + _____

order number order number

<p>T-Shirt # 1420</p>  <p>Größen: XL, 2XL Farbe: Dark Chocolate, Bilderdruck= Rückseite</p> <p>Bestell-Nr: 811 - 1420 + _____ order number Größe / size</p>	<p>T-Shirt # 1033</p>  <p>Größe: XL Farbe: charcoal, Bilderdruck= Rückseite</p> <p>Bestell-Nr: 811 - 1033 XL order number</p>	<p>T-Shirt # 562</p>  <p>Größen: L, 2XL, 3XL Farbe: Sand, Bilderdruck= Rückseite</p> <p>Bestell-Nr: 811 - 562 + _____ order number Größe / size</p>	<p>HNS Wärmer</p>  <p>Bogensport bei Wind und Wetter kann zu Strapazen für die Muskeln führen. Da die Verwendung von Kapuzenjacken das Sichtfeld vielfach stark einschränken ist der aus schwarzem Fleece material bestehende HNS-Wärmer die perfekte Alternative. Er dient als Schal und verläuft über den Nacken zum Schulter- und letztlich über den Brustbereich. Passt unter jede Kleidung und trägt nicht nur bei der Schussabgabe zum Wohlfühlen bei.</p> <p>Unigröße</p> <p>Bestell-Nr: 81 02 09 order number</p>
<p>T-Shirt # 1237</p>  <p>Größe: XL Farbe: Dark Chocolate, Bilderdruck= Rückseite</p> <p>Bestell-Nr: 811 - 1237 XL order number</p>	<p>T-Shirt # 621</p> <p>for Kids</p>  <p>Größen: XS, SM, MD Farbe: Forest Bilderdruck = Rückseite</p> <p>Bestell-Nr: 811 - 621 + _____ order number Größe / size</p>	<p>T-Shirt # 2449</p>  <p>Größen: L, XL, 2XL Farbe: black, Bilderdruck = Rückseite</p> <p>Bestell-Nr: 811 - 2449 + _____ order number Größe / size</p>	

Porzellanbecher ARCHERY



- hochwertiger Porzellanbecher in kreativem Design
- hergestellt in Deutschland
- in Handarbeit dekoriert
- mattierte Oberfläche
- inkl. Deckel aus widerstandsfähigem Silikon mit tropffreier Trinköffnung



Bestell-Nr: L57 -1004
order number

Porzellantasse ARCHERY

Viele Miniaturen zum Thema Bogensport bilden das Motiv dieser Tasse.
Auch Ihr Spezialgebiet ist mit Sicherheit dabei.



Bestell-Nr: L57 -1003
order number



- Hochwertige Porzellantassen
- Hergestellt in Deutschland
- In Handarbeit dekoriert
- Mattierte Oberfläche

Porzellantasse WISSEN

Vieles Wissenswerte zum Thema Bogensport finden Sie auf dieser Tasse.
Kann sich gefüllt zum „Heißen“ Nachschlagewerk entwickeln.



Bestell-Nr: L57 -1002
order number



Banner

EASTON-BANNER: Größe ca.: 34 x 64",
Art: schwarzer Hintergrund, orangefarbenes Logo

Bestell-Nr: 99 80 06
order number

EASTON-BANNER: Größe ca.: 17,5 x 59",
Art: grauer Hintergrund, orangefarbener Schriftzug

Bestell-Nr: 99 80 08
order number

BOHNING-BANNER (01)
BCY-BANNER (02)

Bestell-Nr: 99 80 +
order number Modell-Nr.

Socke FHJ CAMO



Uni Größe

81 312 55
order number

Socke ANTLER E



Uni Größe

81 312 A
order number

Socke H. DEER



Uni Größe

81 312 H
order number

Socke TARGET



Uni Größe

81 312 T
order number

Pfeilhalterungen



Modell: Kunststoff

Wiederverwendbare Pfeiltrenner,
optimal für den schonenden Versand
von Schäften oder Komplettpfeilen.
Aus einem flexiblen, weichen Material.
Passend für nahezu alle Pfeilschäfte.

Länge / length

ca. 14 cm / 5,5 inch

Arrow Pad

Universal arrow pads for today's fast changing arrow shaft market. Excellent way to keep arrows separated in Arrow Boxes. Fits Large or standard shafts.

Bestell-Nr: 91 05 52
order number

Einlage mit Klebepad auf der Rückseite für einen optimierten Versand von Pfeilen, Bogen und Zubehör.



Modell: Schaumstoff

Abmessungen / dimension

ca. 28 x 0,55 x 0,5 cm / 11 x 0,22 x 0,2 inch

Bestell-Nr: 91 05 55
order number

Verpackungsmaterial

Musterabbildung



Kartonagen für Ihren Versand.
Günstig auch bei kleinen Bestellmengen.

Die aufgeführten Modelle sind nur Beispiele der am häufigsten genutzten Größen. Gern offerieren wir Ihnen auch weitere Versandkartonabmessungen.

Karton (1) (...u.a. genutzt als Bogensetkarton)

ca. 83 x 27,5 x 5 cm

Kartonzuschnitt (3) (...u.a. genutzt für Langbögen)

ca. 190 cm x 27 cm

We would like to point out that we supporting you at the delivery. We provide transport paperboards in different models.

The demonstrate pictures provide only examples of the most popular.

Additional size available upon request.

Bestell-Nr: 91 010 +
order number Modell / model

VIP versiert - interessiert - passioniert

SEI EIN VIP!

...sei Dir wichtig, indem Du Dir mit diesem Sport einen Alltagsausgleich schaffst...

...sei anderen wichtig, indem Du mit dem Sport auch faire Gemeinschaft lebst...

...sei für den Sport wichtig, indem Du Dich kontinuierlich für seine Weiterentwicklung

und Sicherheit engagierst...

VERSIERT - INTERESSIERT – PASSIONIERT

Dieses Markenzeichen vereint im Ansatz die vielfältigen Ausprägungen dieser variationsreichen Sportart und gibt allen Begeisterten ein Logo an die Hand, durch das sie sich gemeinsam mit diesem großartigen Sport identifizieren können... ganz gleich ob die Ausübung traditionell, - jagdlich, - wettkampfmäßig- oder freizeitgeprägt erfolgt.

Es soll zudem auch als Wertschätzung für jede dienen, die diesen Sport positiv besetzen, sich dafür engagieren und zu Recht darauf stolz sein dürfen.



Bestell-Nr: 82 409

order number

Aufkleber VIP

Mod. (02)



Mod. (01)

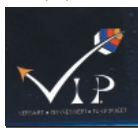

(Darstellung aufgeklebt)

Modelle: innen klebend, weiß (01)
 (z.B. Autoscheibe / car window, internal placement)

außen klebend, schwarz (02)

VIP Decal, ca. 11 x 9 cm

Bestell-Nr: 84 201 +

order number

Modell / model

Schuhprotector VIP

2862



Größe:

ca. 8,5x5 cm (00)

ca. 9x6 cm (99)

(Kunststoff/plastic)

Produkt bekannt auch unter dem Namen
 Schuhschoner oder LIMB-PROTECTOR.
 Modell VIP mit integrierter Erhöhung für
 einen verbesserten Rutschschutz.

Bestell-Nr: 65 81 40 +

order number

Größe/size

Aufnäher VIP

Hintergrund: weiß

Background: white

Abb. Mod. 01



Mod.: rund/round (01) eckig/angular (02)

VIP Patch, ca. 6,2 x 5 cm (Mod.01)

Bestell-Nr: 84 101 +

order number

Modell / model

Fernglashalterung



Gepolsterte Gurtkonstruktion. Hochwertig
 verarbeitet. Das Fernglas ist damit immer
 gut griffbereit.

Helps to have the binocular handy. Neoprene shoulder
 straps. High quality.

Bestell-Nr: 81 309

order number

TICKLESS



Der Infinity TICKLESS ist ein Ultraschallge-
 rät zum verbesserten Schutz vor Parasiten
 wie Zecken und Flöhe. Das Gerät ist
 ungefährlich und frei von Chemikalien. Es
 kann sowohl von Menschen als auch von
 Kleintieren, wie Hunden und Katzen, völlig
 unbedenklich genutzt werden.

Der Infinity TICKLESS ist kinderleicht zu
 bedienen und einfach zu befestigen. Die
 Wirkungsweise erfolgt über einen Ultra-
 schall mit einer Frequenz von ca. 40 kHz.
 Bis auf Zecken und Flöhe stört diese Fre-
 quenz weder Sie noch Ihr Haustier. Chemie
 muss nicht sein dank TICKLESS...

TICKLESS 10 Display



Bestückung mit Typ Human: (305)

Bestückung mit Typ Hunter: (316)

Bestückung mit Typ Pet: (209)

Bestückung mit Typ Baby: (210)

Bestell-Nr: 970 1 + Typ

order number

TICKLESS HUNTER/HUMAN

Mit praktischer
 Clipbefestigung.



Modellfarben:
 HUNTER=orange (06)
 HUMAN=grün (05)

Größe: L: 46 cm, B: 2,8 cm, T: 1,5 cm

Reichweite: ca. 3 m

Haltbarkeit: lt. Hersteller ca. 9 - 12 Monate

Ausstattung: manuelles Ausschalten mögl.

Bestell-Nr: 97 03 +

order number

modell / modell

TICKLESS PET

Mit Ring-
 befestigung.



Für Katzen
 und Hunde
 aller Art und
 Größe.

Größe: L: 4 cm, B: 2,8 cm, T: 1,5 cm

Reichweite: ca. 1,5 m

Haltbarkeit: lt. Hersteller ca. 9 - 12 Monate

Ausstattung: Batterietester

Bestell-Nr: 97 02 09

order number

TICKLESS BABY

Mit Ring-
 befestigung.



Selbstver-
 ständlich auch
 für Kinder und
 Eltern nutzbar.

Größe: L: 4 cm, B: 2,8 cm, T: 1,5 cm

Reichweite: ca. 1,5 m

Haltbarkeit: lt. Hersteller ca. 9 - 12 Monate

Ausstattung: Batterietester

Bestell-Nr: 97 02 10

order number