

# PFEILE & KOMPONENTEN

## Gesamtinhaltsverzeichnis am Kataloganfang

(total index on pages 3-6)



### Schäfte / Pfeile

Pfeile/Schäfte Aluminium.....	ab S. 74
Pfeile/Schäfte Carbon.....	ab S. 78
Pfeile Fiberglas.....	ab S. 74
Pfeile/Schäfte Holz.....	ab S. 70

### Pfeilzubehör

Federn.....	ab S. 89
Inserts/Outserts.....	ab S. 98
Nocken.....	ab S. 95
Pfeilspitzen.....	ab S.100
Wraps.....	ab S. 88

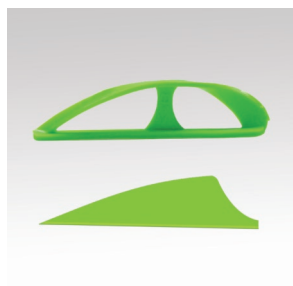

Pfeile und deren Komponenten sind unverzüglich auf Gewährleistungsansprüche hinsichtlich auf Komponenten und Geradheit zu prüfen. Sollten am Pfeil vor der Nutzung eigenmächtig Veränderungen durchgeführt werden, entfällt die Gewährleistung. Da Pfeile und deren Komponenten Verbrauchsmaterialien sind, ist eine Gewährleistung nach deren Benutzung ausgeschlossen. Pfeile sind vom Fachhandel zu kürzen oder zu richten, um einer eventuellen Verletzungsgefahr vorzubeugen. Der Pfeilspine muss passend für den Bogen und Nutzer ausgesucht werden, um Materialdefekte und Verletzungen zu vermeiden. Tabellen der Hersteller geben hierzu Informationen bzw. lassen Sie sich fachlich beraten. Bitte beachten Sie auch die Hinweise auf den Darstellungen "9 Schritte zu 10 Ringen", die weitere Hinweise zur Pfeilnutzung (z.B. richtiges Pfeilziehen) geben. Sollte Ihnen diese Übersicht nicht oder nicht mehr vorliegen, fordern Sie diese bitte an.

Pfeile sind vor Nutzung stets auf Unversehrtheit zu prüfen. Sind Defekte erkennbar, hat der Nutzer sich umgehend mit dem Fachhandel in Verbindung zu setzen, der dann darüber entscheiden kann, in wie weit der Pfeil noch zur Nutzung geeignet ist. Wir haften nicht für unsachgemäßen Gebrauch!

*Arrows and their components have quite after receipt to be checked regarding defects or possible complaints. In case of changing something on the arrows, there can be no complaints be considered. Arrows and their components are consumable materials, complaints after their use can also not be considered. Shortening as well as adjusting of arrows should be done by your dealer to prevent any injuries. The spine of the arrow has to be chosen suitable regarding the bow, to avoid material defects or injuries, too. We recommend to read carefully our instructions "9 steps to 10 rings" which include more detailed information (f. i. right draw). If you do not have this information sheet anymore, please advise and we will send it to you, of course.*

*In general, arrows have to be checked concerning intactness. If there are any damages obvious, the user has to contact his dealer immediately. The dealer can after a conversation decide whether the arrows are still able to be shot or not. We do not take any responsibility or liabilities for incorrect use!*

Die Mindestbestellmenge bei Pfeilen und Pfeilschäften beträgt 12 Stück pro Modell/Spine und Art der gewünschten Zusammensetzung. Abweichungen von dieser Menge sind nach Absprache mit dem Verkaufsteam teilweise möglich. Kleinstmengen unterliegen einem Mindermengenprozentaufschlag. Angegebene Preise in der Preisliste zeigen den Einzelpreis pro Stück unter Voraussetzung der beschriebenen Abnahmemenge. Bei Anfertigungen von Komplettpfeilen kann eine Verringerung der Mindestbestellmenge auch zu einem abweichenden Preis führen, den wir Ihnen aber gern kalkulieren. Bitte fragen Sie an.

Sollten Sie Komponenten, Längen, etc. für die Komplettpfeilbestellung nicht benennen, senden wir Ihnen ungekürzte Pfeile mit variablen Standardkomponenten.

*Minimum order quantity for arrows and shafts are 12 pcs per model/spine and targets 12 pcs with same components for arrows, too.*

*Changes in quantity will be possible if it is accepted by our sales team. Please note that a quantity less than mentioned 12 pcs can lead to a changed price.*

*Please get in contact with us and we will be pleased to calculate this item for you.*

Copyright **BLACK FLASH Archery GmbH** Germany. Kein Teil dieses Kataloges darf ohne schriftliches Einverständnis des Herausgebers reproduziert, fotokopiert oder digitalisiert werden. Alle anderen erwähnten Firmennamen und Logos (Warenzeichen) unterliegen den Eigentums- und Nutzungsrechten der jeweiligen Firmen. Technische Änderungen der abgebildeten und beschriebenen Artikel, die der Verbesserung dienen, sind vorbehalten.

## WILLKOMMEN IN DER FASZINIERENDEN WELT DER PFEILE

Die Auswahl der passenden Modelle scheint für viele ein ungreifbares Thema zu sein.

Wir haben uns daher bemüht, Ihnen mit den nachfolgenden Informationen eine Auswahlhilfe zu geben.

Sollten Sie zur Wahl der passenden Pfeile für Ihre Kundschaft bevorzugt auf die Beratung unseres geschulten Fachpersonals zurückgreifen wollen, freuen wir uns sehr über Ihren Anruf.

Unterstützende Angaben zur Bestimmung des zum Bogen passenden Pfeiles:

- Bestimmung der **Bogenart** (Compoundbogen, Langbogen, Recurvebogen)
- Berücksichtigung der **Rollenform** bei Compoundbögen sowie der **Bogenbauart** (One Cam / Two Cam)
- Ermittlung und Angabe des **tatsächlichen Bogenzuggewichtes** unter Beachtung der individuellen Auszugslänge und unter Zuhilfenahme einer Bogenwaage (Maßeinheit lbs).  
**ACHTUNG:** Die Auszugslänge wird ermittelt vom tiefsten Punkt des Griffes plus 1 3/4". Der Wert entspricht meist nicht der Pfeillänge!  
 → Sollte Ihnen eine angenäherte Aussage über das Bogenzuggewicht ausreichen, können Sie diesen Wert auch vom unteren Wurfarm des Bogens ablesen und diesen Wert zur Orientierung in den Tabellen verwenden.
- Messen der **individuellen Pfeillänge** unter Zuhilfenahme eines Maßpfeiles (Maßeinheit Inch oder Zentimeter)
- Festlegung der **Pfeilwerkstoffe** entsprechend des Kundenwunsches (z.B. Aluminium, Carbon)
- Auswahl des passenden Pfeilspines in der Auswahltabelle des jeweiligen Herstellers (z.B. in der Auswahltabelle des EASTON-Kataloges) unter Zuhilfenahme der ermittelten Daten aus Punkte 1-5.

### Ermittlung der individuellen Pfeillänge

Nehmen Sie einen leichten Bogen sowie einen Maßpfeil und gehen in den individuell vollen Auszug, bei dem Sie sich wohlfühlen. An der Skala des Maßpfeiles können Sie nun Ihre Pfeillänge ablesen lassen. Sollten Sie keinen Maßpfeil zur Hand haben, nutzen Sie einen überlangen Pfeil und lassen ihn von einer zweiten Person an der Bogenvorderkante markieren. Messen Sie von dieser Markierung bis zum Nockboden und ermitteln Sie nun die Länge Ihres Pfeiles.

Dieses Vorgehen kann sowohl für Recurve- als auch Compoundbogenschützen vonstatten gehen.

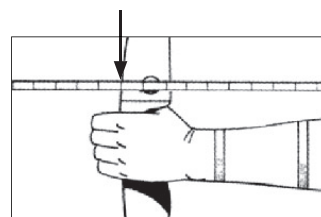

### Angabe der gewünschten Pfeillänge

Sollten Sie keine spezielle Pfeillänge vorgeben, liefern wir Ihnen den Pfeil im ungekürzten Herstellermaß.

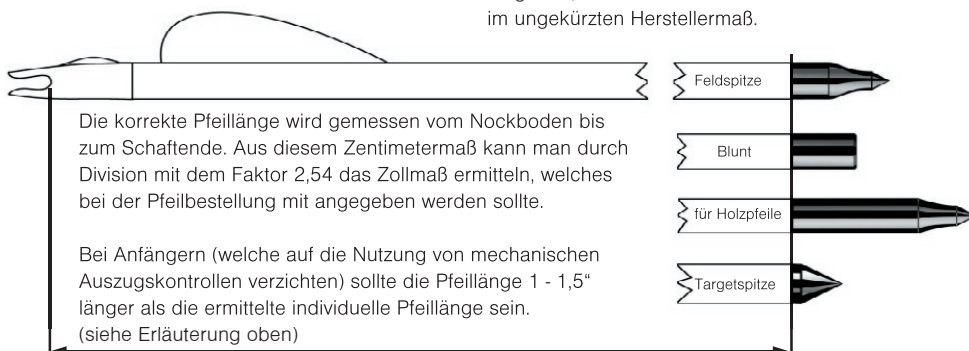

### MAßPFEIL



Spezieller, überlanger, benockter Aluminiumpfeil ohne Spitze. Ausgestattet mit Markierungen in Zollabständen zur Bestimmung der individuellen Pfeillänge.

**Bestell-Nr: 20 199**  
order number

### Festlegung der Nockstellung des Pfeiles

#### Nockstellung

Nock- / Federstellung für alle Bögen, die ohne mechanische Hilfen durch Fingerauslösung abgeschossen werden und mit einer Recurvepfeilaufgabe ausgestattet sind.

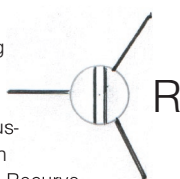

This kind of nock position is used from finger shooters (=any shooter who do not use a mechanical help/release for shooting) and on bows with a recurve arrow rest.

Geben Sie diesen Informationscode **R** oder **C** bitte bei Ihrer Bestellung an. Ohne den Vermerk liefern wir automatisch die **R**- Nockstellung.

Nock- / Federstellung bei Compoundbogen mit Releaseauslösung und Compoundpfeilaufgabe.



This kind of nock position is used from a shooter who is using a mechanical help (release) and who has a special compound rest mounted on the bow.

### Wahl der Befiederung

Auf Anfrage fertigen wir Ihnen Ihre Pfeile auch gern mit vom Standardsortiment abweichenden Federkomponenten (Abweichungen in Größe, Art, Material). Auch den Wünschen nach abweichenden Befiederungsarten wie z.B. Drallbefiederungen kann entsprochen werden. Möchten Sie Ihre Pfeile individuell z.B. durch die Verwendung von Wraps von handelsüblichen Modellen abändern, so berücksichtigen wir dies auch gern in der Fertigung. Der Individualität sind kaum Grenzen gesetzt. Bitte fragen Sie nach einem speziellen Preisangebot an.

### Pfeilschaftgrößenkennung ALUMINIUM

Die ersten aufgetragenen Zeichen auf Aluminiumpfeilen kennzeichnen das Schaftmodell (Legierungsart). - Im Beispiel entspricht dies X 7.



Die folgenden beiden Ziffern stehen für den Außendurchmesser, der dann in vierundsechzigstel Zoll angegeben wird.  
z.B. bedeutet die Zahl 25 in der Ziffernfolge das Maß 25/64".  
Das zweite Ziffern paar steht für die Wandstärke, welche in tausendstel Zoll dargestellt wird.  
So steht die 14 im Spine für das Maß 0,014".

### Pfeilschaftgrößenkennung CARBON

Durchmesser des Aluminiumkernrohrs z. B. 12 = 12/64" A.D. Wanddicke des Aluminiumkernrohrs z.B. 06 = 0,006" Wanddicke



Serienbuchstabe für diesen Schaft des Modells 1206

Spine (Durchbiegung in tausendstel Zoll) bei 28" Auflageweite für alle Größen

**Abnahmemengen :** Der Einzelpreisangabe der Pfeile in den Preislisten bezieht sich auf eine Mindestabnahmemenge von 12 Stück/Modell/Bestellung. Kleinstmengen werden bei vielen Modellen ermöglicht, müssen aber mit einem Mindermengenprozentschlag versehen werden.

**TAMAX**

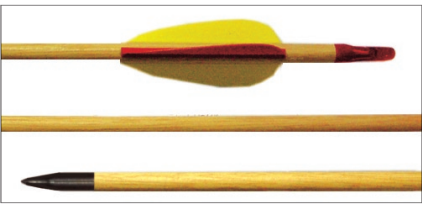

Kostengünstiger 5/16" Holzkomplett Pfeil (UG) für Recurvebögen bis max.ca. 30 lbs. Ausgestattet mit einer ca. 2 3/8" Kunststoffbefiederung in den Farben gelb/gelb/rot und einer Metallspitze. Eine Änderungsmöglichkeit der Befiederungsfarben und das Kürzen ist bei diesem Modell nicht vorgesehen. Der Pfeil ist in zwei Ausführungen erhältlich.

**Geeignet für Recurve- und Langbögen bis max. 30 lbs.**

Kompatibilitätstabelle / Spinewerte			
Schaft Ø	Schaft-Länge	Spitze	Modell Nr.
5/16	ca. 30"	Feldspitze	<b>351</b>
5/16	ca. 27"	Nickelspitze	<b>352</b>



Inexpensive wooden arrow. Used in the leisure sector for recurve or longbows up to 30 lbs. The arrow consists of the wooden shaft, a point, the Platinock and three standard vanes 2 3/8" red, red, yellow.

**Pfeil- Bestell-Nr: 22 + \_\_\_\_\_**  
 order number Modell Nr. / model no

**FINJO**



Der ideale Holz Pfeil für den Freizeitbereich. Bestückt mit 3" Solid Qualitäts- Naturfedern von Gateway, aus ungespinten Hölzern hergestellt. Unspined wooden arrow, available in two lengths. The arrow consists of the wooden shaft, a TSK point, an Arizona Nock and three 3" natural quality vanes.

Kompatibilitätstabelle / Spinewerte			
Schaft Ø	Schaft-Länge	Spitze	Nock
5/16	ca. 24"	TSK	Arizona
5/16	ca. 26"	TSK	Arizona
5/16	ca. 28"	TSK	Arizona
5/16	ca. 30"	TSK	Arizona

**Geeignet für Recurve- und Langbögen bis max. 30 lbs.**

Ungespint (UG) = Die verwendeten Holzschäfte wurden nicht handverlesen und es erfolgte keine separate Ermittlung der Pfeil-/Zuggewichte. —————>>>> Holz ist ein Naturprodukt und kann sich verziehen. Eine flache Lagerung der Pfeile / Schäfte ist somit notwendig.

**Komplett Pfeil - B.-Nr: 22 354 + \_\_\_\_\_**  
 order number Länge / length

**GEKURO\***



Farbenfrohe 5/16 Holz Pfeile mit 3" Truthahnbefiederung, einem AAE-Nock und einer TKS Spitze. Auf dem eingefärbten gelben Schaft setzen sich die beiden gelben solid Federn in Kombination mit der KURO Feder optimal ab. Dank dem ungespinten Holzschafte ein preislich ansprechender Freizeitpfeil aus deutscher Produktion. Länge: ca. 31,5"

**Geeignet für Recurve- und Langbögen bis max. 30 lbs.**

Optional auch als 72er Display mit farblichen Verkaufseinheiten von je 6 Pfeilen mit gleicher KURO-Leitfederfarbe  
**DISPLAY / 72: # (D)**

Eine Änderung der Standardkomponenten oder Farben ist in Abstimmung mit unserem Team meist möglich.

**Pfeil - Best.-Nr: 22 393 + \_\_\_\_\_**  
 order number KURO-Farbe

**RANTOS - Set (3/Pack)\***

**Geeignet für Recurve- und Langbögen bis max. 30 lbs.**

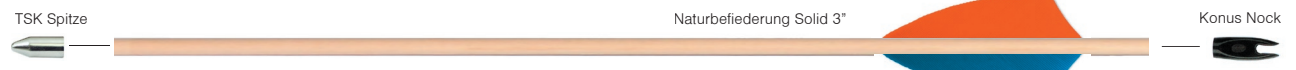

3er Komplett Pfeilset inkl. Instruktion. Verarbeitet wurden 3" Solid Qualitäts-Naturfedern, Konus Nock, TSK Spitze und ungespinte Hölzer.

**Ansprechend verpackt als Set zum Aufhängen per EURO-Lochung.**

Unspined wooden arrow, available in 32". The arrow consists of the wooden shaft, a TSK point, an plastic Nock and three 3" natural quality vanes. Set consists 3 arrows per pack.

**Komplett Pfeil - B.-Nr: 22 390 32**  
 order number

**RASANO - Set (3/Pack)\***

**Geeignet für Recurve- und Langbögen bis max. 30 lbs.**



Komplett Pfeilset besteht aus 3 ungespinten 5/16 Holz Pfeilen mit Kunststoffaufsatz, einem Konus-Nock und einer 3" Natur SOLID -Befiederung. Die unterschiedlichen Modelllängen lassen durch die verschiedenen Befiederungsfarben gut unterscheiden.

Längen: ca. 26, 28, 30"

**Ansprechend verpackt als Set zum Aufhängen per EURO-Lochung.**

The arrow package consists of a 3x wooden shaft, a plastic attachment, Konus Nock, 3" SOLID natural feathers and will be supplied in diff.shaft length.

**Komplett Pfeil - B.-Nr: 22 380 + \_\_\_\_\_**  
 order number Länge / length

\* Vertriebsbeschränkung: Versand/Vertrieb ausschließlich in den EU-Raum

PFEILE und Komponenten  
 arrows and components

### Pfeil FLU FLU



Ausführung Four Solid FLU Flu

Der Komplett Pfeil besteht aus dem Zedernholz Pfeilschaft 11/32 40-45 lbs (anderer Spine möglich), der BF3 Spitze, dem Arizona Nock, einer Vierfach-FLU FLU Drallbefiederung und wird vom Herstellermaß ungekürzt ausgeliefert. Andere Farben und Spine sind bestellbar.

**Bestell-Nr: 22 362**  
order number arrow



COLOR THREE FLU FLU

- gerade 3-fach Befiederung
- durchwickelt
- nordische Kiefer 40-45 (anderer Spine möglich)

**Bestell-Nr: 22 363**

### DK MAGNUM



Dunkel gebeizter Holz Pfeil mit Nockkerbe und 5,5" MAGNUM Befiederung (2xbarred, 1xweiß). Die dunkle Wicklung an den beiden Federansätzen rundet das traditionelle Erscheinungsbild ab. SPITZE: TKS BULLET MESSING, 100 gr (Änd.mögl.)

Stained Northern Pine arrow with 1 solid an 2 barred 5" feathers, TKS Bullet point and self-nock. Can be ordered in dif. spines.

Ihre Änderungswünsche berücksichtigen wir gern lt. der Information auf Seite 73.

**Bestell-Nr: 22 371 + \_\_\_\_\_**  
order number arrow lbs

## WIR FERTIGEN SONDERSERIEN

Ob Sie die Kombination NATURFEDERN mit ALUMINIUM oder bevorzugt CARBON mit NATURFEDERN wünschen oder einfach nur eine besondere Kreation im Holz Pfeilsegment anstreben... Sprechen Sie uns dazu gern an!

### ION Traditional



Schraubspitze



HP Insert\*



Der EASTON Komplett Pfeil besteht aus dem ION Pfeilschaft blau, dem ST Insert, einer TKS Schraubspitze, einem H Nock, einer Naturbefiederung solid in 4 Zoll shield (einmal blau, zweimal weiß) und wird vom Herstellermaß ungekürzt ausgeliefert. Spine: 500

**Best.-Nr: 22 245 500 01 NF**  
order number arrow

### Pfeil FLU FLU SPIRAL



Der Aluminiumpfeil TRIBUTE im Spine 1816 wurde hier mit einer spiralförmig aufgetragenen solid FLU-FLU Befiederung bestückt, mit einer AAE Nocke und mit Insert sowie TKS Schraubspitze ausgestattet.

Selbstverständlich können Sie sich auch andere Pfeilmodelle mit diesem aufwendigen Befiederungsdesign kalkulieren lassen. Selbst ein DOPPEL-SPIRAL-FLU-FLU ist im Anfertigungsportfolio umsetzbar.

**Bestell-Nr: 22 142 18 16**  
order number arrow

### Auswahlhilfe NORKI und FICHTE

Diese Auswahlhilfe entspricht allen NORKI sowie FICHTE Schäften und Fertigpfeilen. Sie enthält die möglichen Durchmesser und entsprechende Zuggewichte

Durchmesser 5/16	Durchmesser 11/32	Durchmesser 11/32
20 - 25 lbs (20) F	35 - 40 lbs (35) NK/F	vereinzelt möglich:
25 - 30 lbs (25) F	40 - 45 lbs (40) NK/F	70 / 80 / 90 lbs
30 - 35 lbs (30) NK/F	45 - 50 lbs (45) NK/F	>90 lbs in 3/8" auf Anfr.
35 - 40 lbs (35) NK/F	50 - 55 lbs (50) NK/F	
40 - 45 lbs (40) NK/F	55 - 60 lbs (55) NK/F	
45 - 50 lbs (45) NK	60 - 65 lbs (60) NK/F	
	65 - 70 lbs (65) NK	

**Auswählerläuterung der Möglichkeiten:**  
NK = nord. Kiefer F = Fichte

Die Pfeilschäfte sind nach Gewicht sortiert.  
Sortierung +/- 10 Grain  
Shafts are selected according to the weight.  
Weight tolerance +/- 10 grain.

### Auswahlhilfe ZEDER

Diese Auswahlhilfe entspricht den Zentro Schäften und Fertigpfeilen. Sie enthält die möglichen Durchmesser und entsprechende Zuggewichte.

Durchmesser 5/16	Durchmesser 11/32
25 - 30 lbs (25)	40 - 45 lbs (40)
30 - 35 lbs (30)	45 - 50 lbs (45)
35 - 40 lbs (35)	50 - 55 lbs (50)
40 - 45 lbs (40)	55 - 60 lbs (55)
	60 - 65 lbs (60)

Zeder zeichnet sich dadurch aus, dass sie im Eigengewicht leichter ist als nordische Kiefer. Das Holz ist bei dieser Auswahl ebenfalls von geradem Wuchs, was an der Maserung erkennbar ist. Im Gegensatz zum leichten Vanillefarbton der nordischen Kiefer erscheint das Holz der Zeder jedoch heller.

**Schaft FICHTE 5/16 ---- B.-Nr: 20 305 6 + \_\_\_\_\_**  
order number shaft lbs

**Schaft FICHTE 11/32 ---- B.-Nr: 20 305 8 + \_\_\_\_\_**  
order number shaft lbs

**Schaft Norki 5/16 ----- B.-Nr: 20 306 6 + \_\_\_\_\_**  
order number shaft lbs

**Schaft Norki 11/32 ----- B.-Nr: 20 306 8 + \_\_\_\_\_**  
order number shaft lbs

**Schaft ZEDER 5/16 ----- B.-Nr: 20 307 6 + \_\_\_\_\_**  
order number shaft lbs

**Schaft ZEDER 11/32 ----- B.-Nr: 20 307 8 + \_\_\_\_\_**  
order number shaft lbs

### Ausführung: SOLID

Tapered Field Spitze



SOLID - Naturbefiederung



Arizona Nock



Gummiblunt



Der Komplett Pfeil besteht aus dem Holzschaft Ihrer Wahl, der Tapered Field Spitze, dem Arizona Nock, einer Natur 3" SOLID Dreifachbefiederung und wird vom Herstellermaß ungekürzt ausgeliefert. Sollten Sie Pfeilkürzungen wünschen, bitten wir um exakte Angaben laut Beschreibung von Seite 73. Eine Änderung der Standard Komponenten oder deren Farben ist in Abstimmung mit unserem Team meist möglich.

#### BLUNT - WUNSCHAUSFÜHRUNG:

Wenn wir Ihren Pfeil mit einem Gummiblunt in der Grundausrüstung liefern sollen, notieren Sie bitte die Buchstaben BL hinter der Bestellnummer des Pfeils.

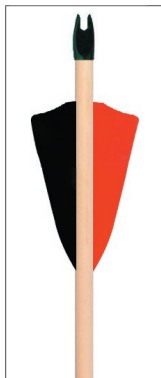

The arrow consists of: a wood shaft, the Tapered Field point, the Arizona Nock, 3" SOLID natural feathers and will be supplied in full shaft length. If you want to get a shorter arrow please inform us (see description on page 73). In general it is possible to change standard components or colours. Please contact our sales staff for details.

(#41)

#### Kompatibilitätstabelle / Spinewerte

Schaft Ø	Länge	Natur - Solid Befied.
5/16 (6)	ca. 32"	Shield ca. 3"
11/32 (8)	ca. 32"	Shield ca. 3"

**NORKI Komplett Pfeil - B.-Nr: 22 306 + \_\_\_ + \_\_\_**

order number arrow Durchmesser / diameter lbs

(#1054)

**FICHTE Komplett Pfeil - Nr: 22 305 + \_\_\_ + \_\_\_**

order number arrow Durchmesser / diameter lbs

(#849)

**ZEDER Komplett Pfeil - B.-Nr: 22 307 + \_\_\_ + \_\_\_**

order number arrow Durchmesser / diameter lbs

### Ausführung: ECC

BF3 Spitze



ECC - Naturbefiederung



Arizona Nock



Gummiblunt



Der Komplett Pfeil besteht aus dem Holzschaft Ihrer Wahl, der BF3 Spitze, dem Arizona Nock, einer Natur 5" ECC Dreifachbefiederung und wird vom Herstellermaß ungekürzt ausgeliefert. Sollten Sie Pfeilkürzungen wünschen, bitten wir um exakte Angaben laut Beschreibung von Seite 73. Eine Änderung der Standard Komponenten oder deren Farben ist in Abstimmung mit unserem Team meist möglich.

#### BLUNT - WUNSCHAUSFÜHRUNG:

Wenn wir Ihren Pfeil mit einem Gummiblunt in der Grundausrüstung liefern sollen, notieren Sie bitte die Buchstaben BL hinter der Bestellnummer des Pfeils.



The arrow consists of: a wood shaft, the BF3 point, the Arizona Nock, 5" ECC natural feathers and will be supplied in full shaft length. If you want to get a shorter arrow please inform us (see description on page 73 for details). In general it is possible to change standard components or colours. Please contact our sales staff for details.

#435

#### Kompatibilitätstabelle / Spinewerte

Schaft Ø	Länge	Natur - ECC Befied.
5/16 (6)	ca. 32"	Shield (s) oder Para (p) ca. 5"
11/32 (8)	ca. 32"	Shield (s) oder Para (p) ca. 5"

**NORKI Komplett Pfeil - B.-Nr: 22 316 + \_\_\_ + \_\_\_**

order number arrow Durchmesser / diameter lbs

#1055

**FICHTE Komplett Pfeil - Nr: 22 315 + \_\_\_ + \_\_\_**

order number arrow Durchmesser / diameter lbs

#42

**ZEDER Komplett Pfeil - B.-Nr: 22 317 + \_\_\_ + \_\_\_**

order number arrow Durchmesser / diameter lbs

### Ausführung: BARRED

BF3 Spitze



BARRED - Naturbefiederung



Arizona Nock



Gummiblunt



Der Komplett Pfeil besteht aus dem Holzschaft Ihrer Wahl, der BF3 Spitze, dem Arizona Nock, einer Natur 5" BARRED Dreifachbefiederung und wird vom Herstellermaß ungekürzt ausgeliefert. Sollten Sie Pfeilkürzungen wünschen, bitten wir um exakte Angaben laut Beschreibung von Seite 73. Eine Änderung der Standard Komponenten oder deren Farben ist in Abstimmung mit unserem Team meist möglich.

#### BLUNT - WUNSCHAUSFÜHRUNG:

Wenn wir Ihren Pfeil mit einem Gummiblunt in der Grundausrüstung liefern sollen, notieren Sie bitte die Buchstaben BL hinter der Bestellnummer des Pfeils.



The arrow consists of: a wood shaft, the BF3 point, the Arizona Nock, 5" BARRED natural feathers and will be supplied in full shaft length. If you want to get a shorter arrow please inform us (see description on page 73 for details). In general it is possible to change standard components or colours. Please contact our sales staff for details.

#853

#### Kompatibilitätstabelle / Spinewerte

Schaft Ø	Länge	Natur - ECC Befied.
5/16 (6)	ca. 32"	Shield (s) oder Para (p) ca. 5"
11/32 (8)	ca. 32"	Shield (s) oder Para (p) ca. 5"

**NORKI Komplett Pfeil - B.-Nr: 22 326 + \_\_\_ + \_\_\_**

order number arrow Durchmesser / diameter lbs

#1056

**FICHTE Komplett Pfeil - Nr: 22 325 + \_\_\_ + \_\_\_**

order number arrow Durchmesser / diameter lbs

#848

**ZEDER Komplett Pfeil - B.-Nr: 22 327 + \_\_\_ + \_\_\_**

order number arrow Durchmesser / diameter lbs

## THORG MA

Solid Naturbefiederung

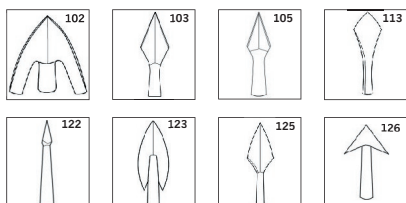

Hochwertiger Zedernholz Pfeil mit handgeschmiedeter Spitze, welcher historischen Vorbildern nachempfunden wurde. Jede der abgebildeten Spitzen ist mit dem Thorg kombinierbar.

Der Komplett Pfeil besteht aus dem Zedernholz Pfeilschaft, einer mittelalterlichen Spitze, einer Natur Solid-Dreifachbefiederung, einer Nockkerbe und wird vom Herstellermaß ungekürzt ausgeliefert.



### Kompatibilitätstabelle / Spinewerte

Schaft Ø	Schaft Länge	Spitze / Nock	Natur - Solid Befiederung
11/32	ca. 32"	11/32	Shield ca. 5"

The arrow consists of the cedar wood shaft, a slot, a medieval point, 3 SOLID natural vanes and will be supplied in full shaft length (as supplied by the manufacturer of the shaft). Please contact our sales staff for details. (more information on page 73).

**Bestell-Nr: 22 355 +** \_\_\_\_\_  
order number arrow Nr. Spitze / point number

## THORG BK



Hochwertiger Zedernholz Pfeil in 55-60 lbs bzw. auf Anfrage auch gern für andere Pfundstärken. Entgegen dem Thorg MA wurden diese Pfeile mit Bodkin Spitzen versehen und sind in zwei Ausführungen erhältlich.

### Kompatibilitätstabelle / Spinewerte

Schaft Ø	Schaft-Länge	Natur - Solid Befiederung	Modell Nummer
11/32 umwickelte Ansätze	ca. 32"	Shield ca. 5"	<b>356</b>
11/23 durchwickelt	ca. 32"	Shield ca. 5"	<b>357</b>

umwickelte Federnansätze

durchgewickelter Federnteil

**Bestell-Nr: 22 +** \_\_\_\_\_  
order number arrow Modell / model

## THAN

BF 3 Spitze

### Modell THAN / Arizona Nock



3 x ECC brown

Arizona Nock

Die Modelle THAN bestehen aus einem gespintem Kiefernholzschafte sowie der BF3 Spitze. Befiedert wurden die Pfeile mit einer 5" Gateway Naturfeder Kombination, welches den Pfeilen eine spezielle Ausdruckskraft verleiht. Die Farben können bei der Bestellung natürlich auch geändert werden.

Sie verfügen über eine aufwendige Wicklung, die sich durch die Federn bis zum Anfang des Nockbereichs zieht. Das Modell THAN SN ist mit einem Selfnock ausgestattet, während man bei der THAN AN Ausführung eine AAE Nocke aufbringt.

**THAN AN Bestell-Nr: 22 358**  
order number arrow

BF 3 Spitze

### Modell THAN / Selfnock



2 x ECC brown 1 x solid weiß

Nockkerbe

### Kompatibilitätstabelle / Spinewerte

Schaft Ø	Schaft-Länge	Spitze	Natur - Befiederung
11/32	ca. 32"	BF3	Shield ca. 5"

**THAN SN Bestell-Nr: 22 376**  
order number arrow

### LARP Pfeile



Aerodynamischer Sicherheitskopf



Federeinheit



Diese Pfeile sind für den spielerischen Einsatz im Live-Rollenspiel („LARP“, Stegreiftheater) und der Mittelalterdarstellung („Feldschlachten“) bestimmt. Nur durch das Zusammenspiel der einzelnen, sorgfältig aufeinander abgestimmten Komponenten kann die erforderliche Sicherheit bei diesen Events erreicht werden.

#### Zusammensetzung\* Komplettpeile

	Befiederungsfarbe	Bestellnummer
Box mit 32 Pfeilen	elfenbein / ivory	<b>22 400</b>
Box mit 32 Pfeilen	blau / blue	<b>22 401</b>
Box mit 32 Pfeilen	rot / red	<b>22 408</b>
Box mit 32 Pfeilen	schwarz /black	<b>22 409</b>

- Aerodynamischer Sicherheitskopf aus Polyurethanschaum mit außergewöhnlichen Dämpfungseigenschaften und augensicherem, trittfesten Inlay aus schlagzähem Spezialkunststoff.
- Stabiler GfK-Schaft 30" x 17/64"
- Unverlierbare Befiederung aus hoch elastischem Polymer

These arrows are intended for in-game use in Live-Action-Role-Playing ("LARP" / "LRP"). Only with the interaction of the several, accurately co-ordinated components the required safety can be achieved. In order to guarantee technical safety, every arrow is provided both with a manufacturer's brand and a code number, which documents the development process of every single arrow from the granulate material to the final assembly.

32 arrows / box

2487

### TROOPA BLACK

meist genutzt:  
often used by

Freizeit



Dieser Fiberglaspfeil hat sich im Kinder- und Einsteigerbereich durchgesetzt. Er ist preiswert und dauerhaft in seiner Konsistenz. Einsetzbar ist das Modell für alle Recurve- und Langbögen bis zu einer Zugstärke von max. 40 lbs.

Der Komplettpeil besteht aus einem Fiberglas-Pfeilschaft, der TSK Spitze, dem TS - Nock, einer Dreifach-Kunststoffbefiederung und wird vom Herstellermaß ungekürzt ausgeliefert. Änderungswünsche in der Farbe der Befiederung berücksichtigen wir gern.

#### Zusammensetzung Komplettpeile

Länge	TSK Spitze	TS Nock	Standard Befied.	Recurve
ca. 24"	17/64"	17/64"	2 3/8"	✓
ca. 26"	17/64"	17/64"	2 3/8"	✓
ca. 28"	17/64"	17/64"	2 3/8"	✓
ca. 30"	17/64"	17/64"	2 3/8"	✓

#### passende Komponenten

TSK Spitze, Seite 101	TS Nock, Seite 95
Federn, Seite 90	Naturfedern, S. 92

The arrow consists of the black fibreglas shaft, the TSK point, the TS Nock, three standard vanes and will be supplied in full shaft length (as supplied by the manufacturer of the shaft).

#### Komplettpeil

45

**Bestell-Nr: 22 135 +**   
 order number arrow Länge / length

### XX75 JAZZ PURPLE

Geradheit  
straightness + - .005"

Gewichtstoleranz  
weight tolerance + - 2 %

meist genutzt:  
often used by

Freizeit, Field



Der EASTON Komplettpeil besteht aus dem JAZZ Pfeilschaft, der Standard Spitze, dem Arizona - Nock, einer Dreifach- Kunststoffbefiederung und wird vom Herstellermaß ungekürzt ausgeliefert. Ihre Änderungswünsche berücksichtigen wir gern lt. der Information auf S. 73.

#### Zusammensetzung Komplettpeile

Spine Schaft / Standard Spitze	Schraubspitze	Nock	Standard Befied.	Recurve
<b>1214</b>	-	G	1 3/4"	✓
<b>1413, 1416</b>	-	7/32"	1 3/4"	✓
<b>1516, 1616</b>	-	1/4"	2 3/8"	✓
<b>1716</b>	17/64"	9/32"	2 3/8"	✓
<b>1816</b>	9/32"	9/32"	2 7/8"	✓
<b>1916, 2016</b>	5/16"	5/16"	2 7/8"	✓

The arrow consists of the JAZZ shaft, the standard point, the Arizona Nock, 3 standard vanes and will be supplied in full shaft length (as supplied by the manufacturer of the shaft). We can change components, cut arrows, etc. Please check page 73 and get in contact with us for assistance.

#### Pfeilschaft

1774

**Bestell-Nr: 20 138 +**   
 order number shaft Spine

#### passende Komponenten

Standardspitze, S.102	Schraubspitzen, S.100
Nibbspitze, S.102	Nocken, S. 95
Federn, Seite 90	Insert, Seite 99

#### Komplettpeil

1847

**Bestell-Nr: 22 138 +**   
 order number arrow Spine + RC

**XX75 TRIBUTE**

Geradheit  
straightness + .005"

Gewichtstoleranz  
weight tolerance + 2 %

meist genutzt:  
often used by Freizeit, Field

Der EASTON Komplett Pfeil besteht aus dem TRIBUTE Pfeilschaft, der Standard Spitze, dem Arizona - Nock, einer Dreifach-Kunststoffbefiederung und wird vom Herstellermaß ungekürzt ausgeliefert. Ihre Änderungswünsche berücksichtigen wir gern lt. der Information auf S. 73.

Zusammensetzung Komplett Pfeile				
Spine Schaft / Standard Spitze	Schraubspitze	Nock	Standard Befied.	Recurve
<b>1214</b>	-	G	1 3/4"	✓
<b>1413, 1416</b>	-	7/32"	1 3/4"	✓
<b>1516, 1616</b>	-	1/4"	2 3/8"	✓
<b>1716</b>	17/64"	9/32"	2 3/8"	✓
<b>1816</b>	9/32"	9/32"	2 7/8"	✓
<b>1916, 2016</b>	5/16"	5/16"	2 7/8"	✓

The arrow consists of the TRIBUTE shaft, the standard point, the Arizona Nock, 3 standard vanes and will be supplied in full shaft length (as supplied by the manufacturer of the shaft). We can change components, cut arrows, etc. Please check page 73 and get in contact with us for assistance.

**Pfeilschaft** 1772  
**Bestell-Nr: 20 132 + \_\_\_\_\_**  
order number shaft Spine

**Komplett Pfeil** 1848  
**Bestell-Nr: 22 132 + \_\_\_\_\_**  
order number arrow Spine + RC

**PRACX**

meist genutzt:  
often used by Freizeit

Bestehend aus dem PRACX Pfeilschaft mit Insert, einer Schraubspitze, dem Arizona - Nock und einer Dreifach-Kunststoffbefiederung Der Pracx wird vom Herstellermaß ungekürzt ausgeliefert. Ihre Änderungswünsche berücksichtigen wir gern lt. der Information auf S. 73. Bitte geben Sie bei Komplett Pfeilen an, ob diese für Recurve (R) oder Compoundbogen (C), welche mit Release geschossen werden, geliefert werden sollen.

Zusammensetzung Komplett Pfeile					
Spine Schaft	Schraubspitze	Nock	Standard Befiederung	Compound	Recurve
<b>2117</b>	21/64"	11/32	3 7/8"	bis max 50 lbs	✓

The arrow consists of the PRACX shaft, a screw point , the Arizona Nock, 3 standard vanes and will be supplied in full shaft length (as supplied by the manufacturer of the shaft). We can change components, cut arrows, etc. Please check page 73 and get in contact with us for assistance.

**Pfeilschaft** 21  
**Bestell-Nr: 20 122**  
order number shaft

**Komplett Pfeil** 56  
**Bestell-Nr: 22 122**  
order number arrow

**XX75 GAMEGETTER BLACK**

Geradheit  
straightness + .003"

Gewichtstoleranz  
weight tolerance + 1/4 %

meist genutzt:  
often used by 3D, Field

Der Komplett Pfeil besteht aus dem GAMEGETTER BLACK Pfeilschaft mit Insert, Bushing, einer Schraubspitze, einem SUPER Nock, einer Dreifach-Kunststoffbefiederung und wird vom Herstellermaß ungekürzt ausgeliefert. Ihre Änderungswünsche berücksichtigen wir gern lt. der Information auf S. 73.

Zusammensetzung Komplett Pfeile					
Spine Schaft	Schraubspitze	Nock	Standard Befiederung	Comp.	Rec.
<b>300 (~2317)</b>	11/32"	Super	2 7/8"	✓	
<b>340 (~2315)</b>	11/32"	Super	2 7/8"	✓	
<b>400 (~2117)</b>	21/64"	Super	2 7/8"	✓	✓
<b>500 (~2016)</b>	5/16"	Super	2 7/8"	✓	✓

The EASTON arrow consists of the GAMEGETTER BLACK shaft with Insert, Bushing, a screw field point, the yellow Super Nock, 3 standard vanes and will be supplied in full shaft length (as supplied by the manufacturer of the shaft). We can change components, cut arrows, etc. Please check page 73 and get in contact with us for assistance.

**Pfeilschaft inkl. Bushing, Insert und Nock** 743  
**Bestell-Nr: 20 128 + \_\_\_\_\_**  
order number shaft Spine

**Komplett Pfeil** 846  
**Bestell-Nr: 22 128 + \_\_\_\_\_**  
order number arrow Spine



### XX75 PLATINUM PLUS

Geradheit  
 straightness +  
 - .002"

Gewichtstoleranz  
 weight tolerance +  
 - 1 %

meist genutzt:  
 often used by WA, Freizeit

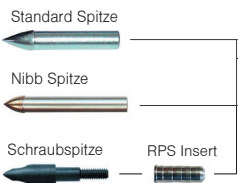

Der EASTON Komplett Pfeil besteht aus dem PLATINUM PLUS Pfeilschaft mit Bushing, der Standard Spitze, dem G- oder Super-Nock, einer Dreifach-Kunststoffbefiederung und wird vom Herstellermaß ungekürzt ausgeliefert. Ihre Änderungswünsche berücksichtigen wir gern lt. der Information auf S. 63.

#### Zusammensetzung Komplett Pfeile

Spine Schaft / Standard Spitze	Schraubspitze	Nock	Std. Befied.	Com.	Rec.	Trad.
<b>1416</b>	-	G	1 3/4"		✓	✓
<b>1516, 1616, 1713, 1716</b>	ab 17/16 9/32"	G	2 3/8"		✓	✓
<b>1813, 1816</b>	9/32"	G	2 7/8"		✓	✓
<b>1913, 1916</b>	5/16"	G	2 7/8"	✓	✓	✓
<b>2013, 2016</b>	5/16"	Super	2 7/8"	✓	✓	✓
<b>2114</b>	5/16"	Super	3 7/8"	✓	✓	✓
<b>2213, 2315</b>	11/32"	Super	3 7/8"	✓	✓	✓

#### passende Komponenten

Standardspitze, S.102	Schraubspitzen, S.100
Nibbspitze, S.102	Nocken, S. 95
Federn, Seite 90	Insert, Seite 99

The arrow consists of the shaft, the standard point, the G-Nock or Super Nock, three standard vanes and will be supplied in full shaft length. We can change components, cut arrows, etc. Please check page 63 and get in contact with us for assistance.

Pfeilschaft inkl. Bushing 17

**Bestell-Nr: 20 124 +** \_\_\_\_\_  
 order number shaft Spine

Komplett Pfeil 53

**Bestell-Nr: 22 124 +** \_\_\_\_\_  
 order number arrow Spine

### XX75 CAMO HUNTER

Geradheit  
 straightness +  
 - .002"

Gewichtstoleranz  
 weight tolerance +  
 - 1 %

meist genutzt:  
 often used by 3D, Field

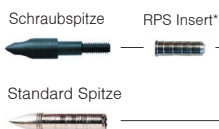

Der Komplett Pfeil besteht aus dem CAMO HUNTER Pfeilschaft mit Insert, einer Schraubspitze, dem grünen Super Nock, einer Dreifach-Kunststoffbefiederung und wird vom Herstellermaß ungekürzt ausgeliefert. Ihre Änderungswünsche berücksichtigen wir gern lt. der Information auf S. 73.

#### Zusammensetzung Komplett Pfeile

Spine Schaft, Standard Spitze	Schraubspitze	Nock	Std. Befiederung	Comp.	Rec.
<b>1816</b>	9/32"	X	2 7/8"	✓	✓
<b>1916</b>	5/16"	X	2 7/8"	✓	✓
<b>2016, 2018</b>	5/16"	Super	2 7/8"	✓	✓
<b>2114, 2117</b>	21/64"	Super	3 7/8"	✓	✓
<b>2215, 2216 2219, 2315</b>	11/32"	Super	3 7/8"	✓	✓

#### passende Komponenten

Standardspitze, S.102	Schraubspitzen, S.100
Nibbspitze, S.102	Nocken, S. 95
Federn, Seite 90	Insert, Seite 99

The arrow consists of the CAMO HUNTER shaft with Insert, a field point, the green Super Nock, 3 standard vanes and will be supplied in full shaft length (as supplied by the manufacturer of the shaft). We can change components, cut arrows, etc. Please check page 73 and get in contact with us for assistance.

Pfeilschaft inkl. Bushing, Insert und Nock 436

**Bestell-Nr: 20 125 +** \_\_\_\_\_  
 order number shaft Spine

Komplett Pfeil 437

**Bestell-Nr: 22 125 +** \_\_\_\_\_  
 order number arrow Spine

### XX75 LEGACY

Geradheit  
 straightness +  
 - .002"

Gewichtstoleranz  
 weight tolerance +  
 - 1 %

meist genutzt:  
 often used by 3D, Field

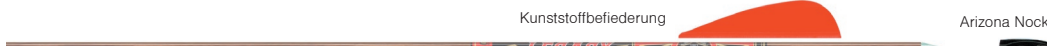
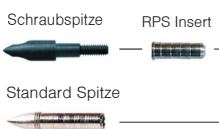

Der Komplett Pfeil besteht aus dem LEGACY Pfeilschaft mit Insert, einer Schraubspitze, einem ARIZONA Nock, einer Dreifach-Kunststoffbefiederung und wird vom Herstellermaß ungekürzt ausgeliefert. Ihre Änderungswünsche berücksichtigen wir gern lt. der Information auf S. 73.

#### Zusammensetzung Komplett Pfeile

Spine Schaft	Schraubspitze	Nock	Standard Befiederung	Comp.	Rec.	Trad.
<b>1916</b>	5/16"	5/16"	2 7/8"	✓	✓	✓
<b>2016, 2018</b>	5/16"	5/16"	2 7/8"	✓	✓	✓
<b>2117</b>	21/64"	11/32"	2 7/8"	✓	✓	✓
<b>2216, 2219</b>	11/32"	11/32"	2 7/8"	✓	✓	✓

#### passende Komponenten

Standardspitze, S.100	Schraubspitzen, S.100
Naturfedern, S. 94	Nocken, S. 95
Federn, Seite 90	Insert, Seite 99

The EASTON arrow consists of the Legacy shaft with Insert, a field point, the ARIZONA Nock, 3 standard vanes and will be supplied in full shaft length (as supplied by the manufacturer of the shaft). We can change components, cut arrows, etc. Please check page 73 and get in contact with us for assistance.

Pfeilschaft 2063

**Bestell-Nr: 20 123 +** \_\_\_\_\_  
 order number shaft Spine

Komplett Pfeil 2064

**Bestell-Nr: 22 123 +** \_\_\_\_\_  
 order number arrow Spine

\* Die mit Stern markierten Komponenten sind im Basislieferungsumfang des Herstellers enthalten. Farbabweichung freibleibend.  
 \* Items marked with a star are factory installed. Changes are without notice.

### X7 ECLIPSE

Geradheit  
straightness +  
- .001"

Gewichtstoleranz  
weight tolerance +  
- .75 %

meist genutzt:  
often used by 3D, Field, WA







Der Komplett Pfeil besteht aus dem X7 ECLIPSE Pfeilschaft mit Bushing, der Nibbspitze, dem G - Nock bzw. Super Nock, einer Dreifach-Kunststoffbefiederung und wird vom Herstellermaß ungekürzt ausgeliefert. Änderungswünsche berücksichtigen wir gern lt. der Information auf S. 73.

#### Zusammensetzung Komplett Pfeile

Spine Schaft	Nock	Standard Befiederung	Compound	Recurve
<b>1514, 1614, 1714</b>	G-Nock	2 3/8"		✓
<b>1812, 1814, 1914</b>	G-Nock	2 7/8"		✓
<b>2014, 2114</b>	Super Nock	2 7/8"	✓	✓
<b>2213, 2214</b>	Super Nock	3 7/8"		

#### passende Komponenten

Nibbspitze, S.102 	Nocken, S. 96 
Federn, Seite 90 	Naturfedern, S. 94 

The arrow consists of the ECLIPSE shaft, the NIBB point, the G-Nock or Super Nock, 3 standard vanes and will be supplied in full shaft length. We can change components, cut arrows, etc. Please check page 73 and get in contact with us for assistance.

**Pfeilschaft Eclipse inkl. Bushing** 18

**Bestell-Nr: 20 126 +** \_\_\_\_\_  
order number shaft Spine

**Komplett Pfeil Eclipse** 54

**Bestell-Nr: 22 126 +** \_\_\_\_\_  
order number arrow Spine

### X<sup>2</sup>3 / X<sup>2</sup>7

Geradheit  
straightness +  
- .001"

Gewichtstoleranz  
weight tolerance +  
- .75 %

meist genutzt:  
often used by WA



Der Komplett Pfeil besteht aus dem X<sup>2</sup>7 / X<sup>2</sup>3 Pfeilschaft mit Super-Unibushing\*, der Standardspitze, dem Super Nock, einer Dreifach-Kunststoffbefiederung und wird vom Herstellermaß ungekürzt ausgeliefert. Änderungswünsche berücksichtigen wir gern lt. der Information auf S. 73.

#### Zusammensetzung Komplett Pfeile X<sup>2</sup>3

Spine Schaft	Nock	Standard Befiederung	Recurve
<b>2312, 2314, 2315</b>	3D-Super Nock	3 7/8"	✓

#### Zusammensetzung Komplett Pfeile X<sup>2</sup>7

Spine Schaft	Nock	Standard Befiederung	Recurve
<b>2712</b>	3D-Super Nock	3 7/8"	✓

#### Komponenten

Spitzen, S.102



Federn, Seite 90



Nocken, S. 96



**Pfeilschaft X<sup>2</sup>3 inkl. Bushing** 1926

**Bestell-Nr: 20 140 +** \_\_\_\_\_  
order number shaft Spine

**Komplett Pfeil X<sup>2</sup>3** 2005

**Bestell-Nr: 22 140 +** \_\_\_\_\_  
order number arrow Spine

Optional  
**Pfeilschaft X<sup>2</sup>3 inkl. Bushing, Pfeilcoating unten schwarz Serie 2020 Bestell-Nr. # 20144 + Spine**

**Pfeilschaft X<sup>2</sup>7 inkl. Bushing** 2846

**Bestell-Nr: 20 143 2712** \_\_\_\_\_  
order number shaft

**Komplett Pfeil X<sup>2</sup>7** 2847

**Bestell-Nr: 22 143 2712** \_\_\_\_\_  
order number arrow

The arrow consists of the X<sup>2</sup>7 / X<sup>2</sup>3 shaft, the standard point, the Super Nock, 3 standard vanes and will be supplied in full shaft length. We can change components, cut arrows, etc. Please check page 73 and get in contact with us for assistance.

### RX 7

Geradheit  
straightness +  
- .001 grain

meist genutzt:  
often used by WA



#### Zusammensetzung Komplett Pfeile

Spine	Standard-Spitze	Nock	Std. Befiederung	Rec.
<b>21 - 420</b>	2112	3D-Super	2 3/8"	✓
<b>22 - 475</b>	2215	3D-Super	2 3/8"	✓
<b>23 - 525</b>	2315	3D-Super	2 3/8"	✓

#### passende Komponenten

Spitzen, Seite 102



Spitzen, Seite 102

Federn, Seite 90



Federn, Seite 90

Nocken, Seite 96



Nocken, Seite 96

Eine Innovation im Aluminiummarkt: Der Durchmesser des RX7 wird in Richtung Spitze größer und kommt insbesondere dem Anspruch von Recurve-Hallenschützen entgegen, die vorn dem maximal zulässigen 23/64er Pfeildurchmesser vorn nahe kommen möchten, ohne jedoch einen viel zu steifen Pfeil mit viel schießen zu müssen.

Erläuterung: 23 - 525 = 23/64 am Durchmesser der Spitze, 525 = Pfeilspine

The EASTON arrow consists of the shaft with Super-Unibushing\*, a one-point piece, the 3D-Super Nock, 3 standard vanes and will be supplied in full shaft length (as supplied by the manufacturer of the shaft). We can change components, cut arrows, etc. Please check page 73 and get in contact with us for assistance.

Nur im Pack a 12 Stück erhältlich.

**Pfeilschaft inkl. Bushing** 911

**Bestell-Nr: 20 145 +** \_\_\_\_\_  
order number shaft Spine

**Komplett Pfeil** 1041

**Bestell-Nr: 22 145 +** \_\_\_\_\_  
order number arrow Spine

### KYUDO



Darstellung: KYDO Pfeile aus Bambus\*  
 \* Diese Ware ist nur begrenzt verfügbar.

Aluminium Pfeilschaft im Spine 1913 sowie 2015 in einer Länge von ca. 43", welcher speziell von KYUDO Schützen eingesetzt wird.  
 Andere Spinegrößen, Schaftmaterialien in Carbon, Open End/Konus und andere Farben auf Anfrage erhältlich.

**Schaft Bestell-Nr: 20 130 +**  +   
 order number Spine Farbe

### Fischpfeil CAJUN Piranha

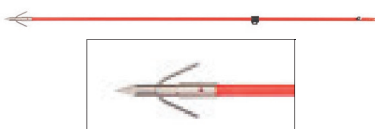

Pfeil, welcher mit speziell für den Fischfang geeignetem Nock und entsprechenden Federn ausgestattet wurde.  
 Die Spitze ist zweiteilig und lässt einen einfachen Wechsel zu.

Ersatzspitze Bestell-Nr.: **35 119**  
 Weitere Artikel passend zum Thema Fischpfeil: Seite 220.

**Schaft Bestell-Nr: 22 106**  
 order number

### Pfeilkugelschreiber



Ein ganz besonderes Schreibutensil bestehend aus einem Carbonschaft mit eingesetzter Kugelschreibermine. Farblich sortiert.

**Design / design**  
 Carbonoptik (1) Holzoptik (2)

**Bestell-Nr: 23 00 2 +**   
 order number order number

### Allgemeine INFORMATIONEN

#### Größe der Befiederung

Scheibenschützen tendieren dazu, die kleinste Form der Befiederung zu verwenden. Dies hat einen stabileren Pfeilflug zur Folge, da Wind eine Auswirkung auf das Flugverhalten bei längeren Distanzen hat. Der jagdliche Bogenschütze verwendet im Gegenzug größere Befiederungen, um die Jagdspitze zu stabilisieren, z. B. 4" oder 5".

#### Rechts (RW)- oder linksgewundene (LW) Naturbefiederung

Genauere Aufnahmen haben bewiesen, dass der Pfeil keine Drehrichtung einschlägt, bevor er nicht endgültig die Pfeillaufgabe verlassen hat. Für die Wahl der RW oder LW-Befiederung keine Rolle, ob der Schütze Links- oder Rechtshänder ist. Achten Sie darauf, die Typen (RW oder LW) sortenrein zu verarbeiten.  
 Aus Lagergesichtspunkten werden rechtsgewundene Federn (RW) häufiger nachgefragt.

## CARBON-Pfeilschäfte und CARBON-Komplettpfeile

### ICS HUNTER JUNIOR

Geeignet für alle Arten von Bögen bis zu 40 lbs !

meist genutzt:  
 often used by 3D/Field



Der ICS Hunter Junior bietet eine hervorragende Leistungsfähigkeit sowie die perfekte Kombination aus Geschwindigkeit und Strapazierfähigkeit durch besonders leichtes und festes Carbon. Der Komplettpfeil wird vom Herstellermaß ungekürzt ausgeliefert. Änderungswünsche in der Befiederung und der Länge können nicht berücksichtigt werden.

Zusammensetzung* Komplettpfeile					
Schaftlänge	Schraubspitze	Nock	Standard Befied.	Comp.	Rec.
28 Zoll	9/32"	Super	2 3/8"	✓	✓

Kompatibilitäten	
Please check catalogue!	
Spitzen / points	Seite 100
Nocken / nocks	Seite 96



All bowhunters deserve serious arrows and high-strength ICS C2 carbon delivers. New ICS BowHunter and ICS Hunter Junior promise outstanding performance, after all, we invented carbon arrows. The BowHunter and Junior offer strength and lightweight Beman carbon for a perfect balance of speed and long-lasting durability.  
 The arrow will be supplied in full shaft length (as supplied by the manufacturer of the shaft).

#### Komplettpfeil

**Bestell-Nr: 22 260**  
 order number arrow

### M/I/C Freizeitcarbon

Geradheit  
 straightness + - .006"

meist genutzt:  
 often used by Freizeit



Der Komplettpfeil M/I/C ist ein idealer Freizeitpfeil. Ausgeliefert wird er mit beliebiger Spitze in vollem Schaftmaß von ca. 33" und ist damit auch für Menschen mit langem Auszug nutzbar. Die 3" Shield Dreifach-Kunststoffbefiederung ist farblich entsprechend der Spine festgelegt.

Zusammensetzung Komplettpfeile				
Spine	Spitze	Nock	M-Befiederung	Rec.
<b>700</b>	MP1 100 gr	G	1,9" *rot **schwarz	✓
<b>800</b>	MP1 80 gr	G	1,9" *orange **blau	✓
<b>900</b>	MP1 80 gr	G	1,9" *grün **weiß	✓

#### passende Komponenten

Spitzen, Seite 103

Federn, Seite 89

Nocken, Seite 97

#### BOX

Hinweis:  
 Die optimale Bestelleinheit ist 25 Stk je Spine bei diesem Produkt.  
 Beachten Sie die Preisstaffel.

The arrow consists of the shaft with the MP1 Steel point, the G-Nock, 3 plastic vanes Shield and will be supplied in full shaft length (as supplied by the manufacturer of the shaft). We can change components, cut arrows, etc. Please check page 73 and get in contact with us for assistance.

#### Pfeilschaft

**Bestell-Nr: 20 232 +**   
 order number shaft Spine

#### Komplettpfeil

**Bestell-Nr: 22 232 +**   
 order number arrow Spine

\* Die mit Stern markierten Komponenten sind im Basislieferungsumfang des Herstellers enthalten. Farbabweichung freibleibend.  
 \* Items marked with a star are factory installed. Changes are without notice.

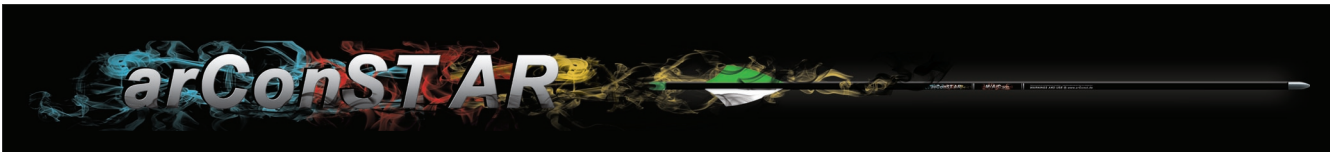

**arConSTAR M/A/C**

Geradheit straightness: + .006" / - .006"

meist genutzt: often used by: WA

MP3-Break-off-Spitze, MP1-Spitze, Kunststoffbefiederung M-Vane, Pin, Pin Nock

Das Carbonmo-dell wurde speziell für den Vereinsbedarfsmarkt hergestellt mit dem Ziel, dem Nutzer einen günstigen Einsteigerpreis für ein Produkt mit einer variati-onsreichen Spineauswahl verfügbar zu machen. Das Modell wird in einer ansprechenden Kartonverpackung angeboten und enthält eine Stückelung von 6 lt. Längenliste gekürzten Komplettfeilen eines Spines. Der Komplettfeil besteht aus dem arConSTAR M/A/C Pfeilschaft, einer Break-off-Spitze, einem M-Pin mit Pin-Nock und einer Dreifach-Kunststoffbefiederung Shield 1,9", farblich pro Spine lt. Auflistung.

Zusammensetzung Komplettfeile					
Spine	Länge	Befiederung	Spine	Länge	Befiederung
600	ca. 31"	1,9" * weiß ** grün	1000	ca. 29"	1,9" * orange ** grün
700	ca. 31"	1,9" * weiß ** orange	1100	ca. 29"	1,9" * rot ** gelb
800	ca. 30"	1,9" * grün ** gelb	1300	ca. 28"	1,9" * rot ** grün
900	ca. 29"	1,9" * orange ** gelb	1400	ca. 28"	1,9" * grün ** orange

Ersatzteilbestellungen der Komponenten lt. Kartonhinweis sind möglich.

**passende Komponenten**

Spitzen, Seite; Pins, Seite; Federn, Seite; Nocken, Seite

**Komplettfeil** 2839

**Bestell-Nr: 22 702 +** order number arrow Spine

**M/A/C „TRAC-2S“**

Geradheit straightness: + .006" / - .006"

meist genutzt: often used by: 3D/Field, WA

MP3-Break-off-Spitze, MP1-Spitze, Naturbefiederung, Pin, Pin Nock

Immer mehr wächst das Kundeninteresse an Carbonpfeilen mit Naturbefiederung und dies ist der Grund für die Konzeption des „TRAC-2S“. Unter Berücksichtigung der Einbindung einer wertigen Carbonshäftung (.006) und der kurzen Solid-Naturbefiederung ist dieses Modell preislich optimal platziert. Der Komplettfeil besteht aus dem arConSTAR M/A/C Pfeilschaft (33") mit einer MP1-Spitze, einem M-Pin-Nock und einer Dreifach-Naturbefiederung Solid 2 1/2". Sofern bei der Bestellung ein Längenmaß angegeben wurde, fertigen wir gern entsprechend der Wunschlänge Ihrer Kunden.

Ersatzteilbestellungen der Komponenten lt. Kartonhinweis sind möglich.

Zusammensetzung Komplettfeile						
Spine	Klebespitze	Natur-Befied. Shield	Nock	Comp.	Rec.	Trad.
600, 700	MP-1 80 gr.	2 1/2"	M-Pin		✓	✓
800, 900, 1000	MP-1 100 gr.	2 1/2"	M-Pin		✓	✓
1100, 1300, 1400	MP-1 100 gr.	2 1/2"	M-Pin		✓	✓

**passende Komponenten**

Spitzen, Seite; Pins, Seite; Federn, Seite; Nocken, Seite

**Komplettfeil** 2839

**Bestell-Nr: 22 7032 +** order number arrow Spine

**ION 6,0 mm**

Geradheit straightness: + .005" / - .005"

Gewichtstoleranz weight tolerance: + .0.2 grain / - .0.2 grain

meist genutzt: often used by: 3D/Field, FITA, Jagd

Schraubspitze, ST Insert\*, HP Spitze, Kunststoffbefiederung

Der EASTON Komplettfeil besteht aus dem ION Pfeilschaft, dem ST Insert, einer TKS Schraubspitze, einem H Nock, einer Kunststoff Standardbefiederung und wird vom Herstellermaß ungekürzt ausgeliefert.

Zusammensetzung Komplettfeile ION pink							
Spine	Schraubspitze	Insert	Nock	Std Befiederung	Comp.	Rec.	Trad.
600	9/32"	ST	H	2 3/8"	✓	✓	✓

**Pfeilschaft ION pink** inkl. H Nock, HP3 Insert 1606

**Best.-Nr: 20 245 600 07** order number shaft

**Komplettfeil ION pink**

**Best.-Nr: 22 245 600 07** order number arrow

### VECTOR CARBON BOX

4 Stk /Pack

Klebespitze



Der stabile Carbon Komplett Pfeil mit Naturbefiederung der Firma EASTON kann für Recurvebögen von 16 bis 22 lbs bei einem Auszug von 27" genutzt werden. Ein idealer Pfeil für Einsteiger, erhältlich in zwei Spinegrößen. Verkaufseinheit mit 4 Stück pro Pack.

Der Komplett Pfeil besteht aus dem VECTOR Pfeilschaft mit 65 gr. Klebespitze, dem G Nock, einer 2" Dreifach-Naturbefiederung und wird vom Herstellermaß ungekürzt ausgeliefert. Änderungswünsche in der Befiederung und der Länge können nicht berücksichtigt werden.

#### Zusammensetzung\* Komplett Pfeile

Schaft	Spine	Nock	Solid Befied.	Comp.	Rec.	Trad.
28 Zoll	1000 1400	G	2"		✓	

#### Kompatibilitäten

Please check catalogue!

Nocken / nocks Seite 96



Ready to Shoot, feather-fletched, pointed, and nocked high-strength All- Carbon Shaft for low-weight, compound and recurve bows, from 10 to 29 lbs up to 27" draw. Sizes: 1000, 1400. Vector shafts are ideal for beginners needing a durable, lightweight carbon arrow with good rest clearance and forgiveness for finger shooters.

The arrow consists of the VECTOR shaft with a 65 gr. glue in point, the G Nock, 3 feathers and will be supplied in full shaft length (as supplied by the manufacturer of the shaft).

Komplett Pfeil

2531

Bestell-Nr: 22 289 +

order number arrow

Spine

### BEMAN CARBON WHITE BOX

4 Stk /Pack

Schraubspitze



Der preisgünstige Carbon- Komplett Pfeil aus dem Hause Beman kann für Bögen bis 70 lbs genutzt werden und wird in einer praktischen Verkaufseinheit von 4 Stück geliefert. Bei einer Länge von 29,5" bringt er es auf ein Gesamtgewicht (ohne Spitze) von 320 grain.

Der Komplett Pfeil besteht aus dem White Box Pfeilschaft mit Insert und einer Schraubspitze, dem Super Nock, einer Dreifach-Standardbefiederung und wird vom Herstellermaß ungekürzt ausgeliefert. Änderungswünsche in der Befiederung und der Länge können nicht berücksichtigt werden.

#### Zusammensetzung\* Komplett Pfeile

Schaft	Schraub-Spitze	Nock	Std Befied.	Comp.	Rec.	Trad.
29,5 Zoll	5/16"	Super	2 3/8"	✓	✓	

#### Kompatibilitäten

Please check catalogue!

Spitzen / points Seite 100

Nocken / nocks Seite 96



Priceless carbon arrow from Beman can be used for bows up to 70 lbs. Weight of 320 grain (without point) at a length of 29,5"Pack a 4 complete arrows.

The arrow consists of the CARBON WHITE BOX shaft with CB Insert, a field point, the Super Nock, 3 standard vanes and will be supplied in full shaft length (as supplied by the manufacturer of the shaft).

Komplett Pfeil

Bestell-Nr: 22 261

order number arrow

### INSPIRÉ

meist genutzt:  
often used by

3D/Field, FITA

Inspiré / SOP Spitze



Der Komplett Pfeil besteht aus dem INSPIRE Pfeilschaft mit der STD Target Spitze, einem G bzw. X Nock, einer Dreifach-Kunststoffbefiederung und wird vom Herstellermaß ungekürzt ausgeliefert. Ihre Änderungswünsche berücksichtigen wir gern, gemäß der Informationen auf Seite 73.

#### Zusammensetzung Komplett Pfeile

Spine	Klebespitze	STD Befied.	Nock	Comp.	Rec.	Trad.
570, 630	Inspiré 75 gr.	2 3/8"	X	✓	✓	✓
750	Inspiré 50 gr.	2 3/8"	G		✓	✓
900, 1000, 1200	Inspiré 50 gr.	1 3/4"	G		✓	✓
1400, 1600, 1800, 2000	SOP 70 gr.	1 3/4"	G		✓	✓

#### passende Komponenten

Klebespitzen, Seite 102



Nocken, Seite 96



Federn, Seite 90



Naturfedern, Seite 92



Pins, Seite 97



Pin Nocken, Seite 97



The EASTON arrow consists of the INSPIRE shaft with the std target point, the G or X Nock, 3 standard vanes and will be supplied in full shaft length. We can change components, cut arrows, etc. Please check page 73 and get in contact with us for assistance.

Pfeilschaft

2067

Bestell-Nr: 20 280 +

order number shaft

Spine

Komplett Pfeil

2141

Bestell-Nr: 22 280 +

order number arrow

Spine

\* Die mit Stern markierten Komponenten sind im Basislieferungsumfang des Herstellers enthalten. Farbabweichung freibleibend.  
 \* Items marked with a star are factory installed. Changes are without notice.

**POWERFLIGHT**

Geradheit  
straightness + .006"

Gewichtstoleranz  
weight tolerance + .0.2 grain

meist genutzt:  
often used by 3D/Field

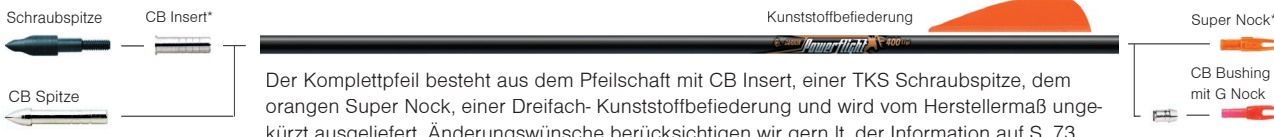

Der Komplett Pfeil besteht aus dem Pfeilschaft mit CB Insert, einer TKS Schraubspitze, dem orangen Super Nock, einer Dreifach- Kunststoffbefiederung und wird vom Herstellermaß ungekürzt ausgeliefert. Änderungswünsche berücksichtigen wir gern lt. der Information auf S. 73.

Zusammensetzung Komplett Pfeile							
Spine	Schraubspitze	Insert	Nock	Std Befiederung	Co.	Re.	Tr.
300	19/64"	CB	Super	2 3/8"	✓		
340	19/64"	CB	Super	2 3/8"	✓		
400	19/64"	CB	Super	2 3/8"	✓	✓	
500	19/64"	CB	Super	2 3/8"	✓	✓	✓

passende Komponenten	
CB Spitzen, Seite 102	Schraubspitzen, S.100
Federn, Seite 90	Nocken, Seite 96
Bushings, Seite 98	CB Insert, Seite 99

The EASTON arrow consists of the shaft with CB Insert, a field point, the orange Super Nock, 3 standard vanes and will be supplied in full shaft length (as supplied by the manufacturer of the shaft). We can change components, cut arrows, etc. Please check page 73 and get in contact with us for assistance.

**Pfeilschaft inkl. Super Nock, CB Insert** 746  
**Bestell-Nr: 20 227 + \_\_\_\_\_**  
order number shaft Spine

**Komplett Pfeil** 842  
**Bestell-Nr: 22 227 + \_\_\_\_\_**  
order number arrow Spine

**ICS BOWHUNTER**

Geradheit  
straightness + .006"

meist genutzt:  
often used by 3D/Field, Jagd

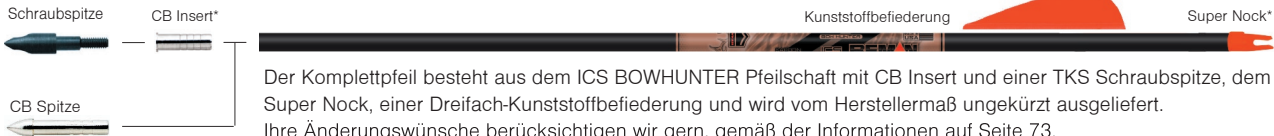

Der Komplett Pfeil besteht aus dem ICS BOWHUNTER Pfeilschaft mit CB Insert und einer TKS Schraubspitze, dem Super Nock, einer Dreifach-Kunststoffbefiederung und wird vom Herstellermaß ungekürzt ausgeliefert. Ihre Änderungswünsche berücksichtigen wir gern, gemäß der Informationen auf Seite 73.

Zusammensetzung Komplett Pfeile						
Spine	Schraubspitze	Nock	Std Befiederung	Comp.	Rec.	Trad.
400	19/64"	Super	2 3/8"	✓	✓	✓
500	19/64"	Super	2 3/8"	✓	✓	✓

passende Komponenten	
CB Spitzen, Seite 102	Schraubspitzen, S.100
Federn, Seite 90	Nocken, Seite 96
Naturfedern, Seite 92	CB Insert, Seite 99

The arrow consists of the shaft with CB Insert, the CONVERTA field point, the Super-Nock, 3 standard vanes and will be supplied in full shaft length (as supplied by the manufacturer of the shaft). We can change components, cut arrows, etc. Please check page 73 and get in contact with us for assistance.

Nur im Pack a 12 Stück erhältlich.  
**Pfeilschaft inkl. CB-Insert, Super Nock** 2065  
**Bestell-Nr: 20 216 + \_\_\_\_\_**  
order number shaft Spine

**Komplett Pfeil** 2066  
**Bestell-Nr: 22 216 + \_\_\_\_\_**  
order number arrow Spine

**AFTERMATH 6 mm**

Geradheit  
straightness + .005"

Gewichtstoleranz  
weight tolerance + 2 grain

meist genutzt:  
often used by 3D/Field, Jagd

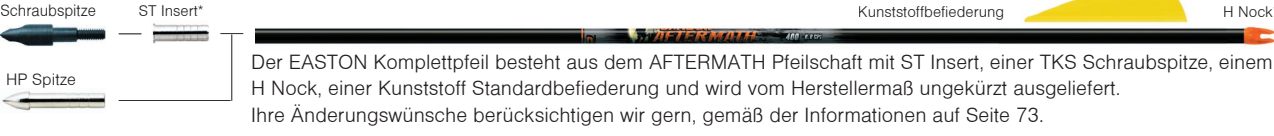

Der EASTON Komplett Pfeil besteht aus dem AFTERMATH Pfeilschaft mit ST Insert, einer TKS Schraubspitze, einem H Nock, einer Kunststoff Standardbefiederung und wird vom Herstellermaß ungekürzt ausgeliefert. Ihre Änderungswünsche berücksichtigen wir gern, gemäß der Informationen auf Seite 73.

Zusammensetzung Komplett Pfeile							
Spine	Schraubspitze	Insert	Nock	Std. Befiederung	Comp.	Rec.	Trad.
300	9/32"	ST	H	2 3/8"	✓		
340	9/32"	ST	H	2 3/8"	✓		
400	9/32"	ST	H	2 3/8"	✓	✓	✓
500	9/32"	ST	H	2 3/8"	✓	✓	✓
600	9/32"	ST	H	2 3/8"	✓	✓	✓

passende Komponenten	
HP Spitzen, Seite 102	Schraubspitzen, S.100
Federn, Seite 90	H Nock, Seite 96
Naturfedern, Seite 92	ST Insert, Seite 99

The EASTON arrow consists of the AFTERMATH shaft with ST Insert, a field point, the H-Nock, 3 standard vanes and will be supplied in full shaft length (as supplied by the manufacturer of the shaft). We can change components, cut arrows, etc. Please check page 73 and get in contact with us for assistance.

Nur im Pack a 12 Stück erhältlich.  
**Pfeilschaft inkl. H Nock, ST Insert** 1779  
**Bestell-Nr: 20 258 + \_\_\_\_\_**  
order number shaft Spine

**Komplett Pfeil** 1849  
**Bestell-Nr: 22 258 + \_\_\_\_\_**  
order number arrow Spine

**EASTON**

**BEMAN**

\* Die mit Stern markierten Komponenten sind im Basislieferungsumfang des Herstellers enthalten. Farbabweichung freibleibend.  
\* Items marked with a star are factory installed. Changes are without notice.

Seite | 81

**PFEILE und Komponenten**  
arrows and components

**CENTERSHOT**

Geradheit straightness + .003"

meist genutzt: often used by

3D/Field, Jagd



Der BEMAN Komplett Pfeil besteht aus dem CENTERSHOT Pfeilschaft mit ST Insert, einer TKS Schraubspitze, dem H-Nock und einer Dreifach-Kunststoffbefiederung und wird vom Herstellermaß ungekürzt ausgeliefert.

Ihre Änderungswünsche berücksichtigen wir gern, gemäß der Informationen auf Seite 73.

**Zusammensetzung Komplett Pfeile**

Spine	Schraubspitze	Nock	Insert	Std Befiederung	Comp.	Rec.	Trad.
340	9/32"	H	ST	2 3/8"	✓		
400	9/32"	H	ST	2 3/8"	✓	✓	✓
500	9/32"	H	ST	2 3/8"	✓	✓	✓
600	9/32"	H	ST	2 3/8"	✓	✓	✓

**passende Komponenten**

H Break Off, Seite 99 	Schraubspitzen, S.100 
Federn, Seite 90 	H Nock, Seite 96 
Naturfedern, Seite 94 	ST Insert, Seite 99 

The arrow consists of the CENTERSHOT shaft with ST Insert, a field point, the H-Nock, three plastic vanes and will be supplied in full shaft length (as supplied by the manufacturer of the shaft) We can change components, cut arrows, etc. Please check page 73 and get in contact with us for assistance

Nur im Pack a 12 Stück erhältlich.  
**Pfeilschaft inkl. H Nock, ST Insert** 1773

**Bestell-Nr: 20 255 + \_\_\_\_\_**  
 order number shaft Spine

**Komplett Pfeil** 1852

**Bestell-Nr: 22 255 + \_\_\_\_\_**  
 order number arrow Spine

**BLOODLINE 6 mm**

Geradheit straightness + .003"

Gewichtstoleranz weight tolerance + 2 grain

meist genutzt: often used by

3D/Field, Jagd

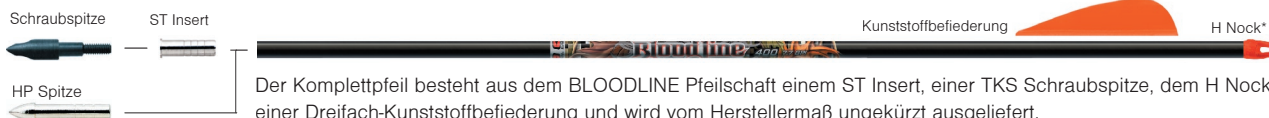

Der Komplett Pfeil besteht aus dem BLOODLINE Pfeilschaft einem ST Insert, einer TKS Schraubspitze, dem H Nock, einer Dreifach-Kunststoffbefiederung und wird vom Herstellermaß ungekürzt ausgeliefert.

Ihre Änderungswünsche berücksichtigen wir gern, gemäß der Informationen auf Seite 73.

**Zusammensetzung Komplett Pfeile**

Spine	Schraubspitze	Insert	Nock	Std. Befiederung	Comp.	Rec.	Trad.
240	9/32"	ST	H	2 3/8"	✓		
330	9/32"	ST	H	2 3/8"	✓		
400	9/32"	ST	H	2 3/8"	✓	✓	✓
480	9/32"	ST	H	2 3/8"	✓	✓	✓

**passende Komponenten**

HP Spitzen, Seite 102 	Schraubspitzen, S.100 
Federn, Seite 90 	H Nock, Seite 95 
Naturfedern, Seite 92 	ST Insert, Seite 99 

The EASTON arrow consists of the BLOODLINE shaft with ST Insert, a field point, the H Nock, 3 standard vanes and will be supplied in full shaft length (as supplied by the manufacturer of the shaft). We can change components, cut arrows, etc. Please check page 73 and get in contact with us for assistance.

Nur im Pack a 12 Stück erhältlich.  
**Pfeilschaft inkl. H Nock, Insert** 1605

**Bestell-Nr: 20 243 + \_\_\_\_\_**  
 order number shaft Spine

**Komplett Pfeil** 1701

**Bestell-Nr: 22 243 + \_\_\_\_\_**  
 order number arrow Spine

**APOLLO**

Geradheit straightness + .005"

Gewichtstoleranz weight tolerance + .2.0 grain

meist genutzt: often used by

3D/Field, FITA



Der EASTON Komplett Pfeil besteht aus dem APOLLO Pfeilschaft mit der Apollo/ SOP Spitze, einem G Nock, einer Dreifach-Kunststoffbefiederung und wird vom Herstellermaß ungekürzt ausgeliefert.

Ihre Änderungswünsche berücksichtigen wir gern, gemäß der Informationen auf Seite 73.

**Zusammensetzung Komplett Pfeile**

Spine	Break Off Spitze	Klebespitze	Pin	Std. Bef.	C	R	T
560, 610	Carb. One 120/110/100	Apollo100 gr.	C1-2	2 3/8"	✓	✓	✓
670, 740, 840	Carb. One 110/100/90	Apollo 75 gr.	C1-1	2 3/8"	✓	✓	✓
950	Carb. One 90/80/70	Apollo 75 gr.	C1-1	1 3/4"	✓	✓	✓
1070, 1200	80/70/60 A/C/E 100/90/80 A/C/E	Apollo 50 gr.	A/C/E	1 3/4"		✓	✓
1400, 1600, 1800, 2000	-	SOP 70 gr.	A/C/E	1 3/4"		✓	

**passende Komponenten**

Klebespitzen, Seite 102 	Break Off, Seite 103 
Federn, Seite 90 	Nocken, Seite 96 
Pins, Seite 97 	Pin Nocken, Seite 97 

The arrow consists of the shaft with the break off point, the G- Nock, 3 standard vanes and will be supplied in full shaft length. We can change components, cut arrows, etc. Please check page 73 and get in contact with us for assistance.

**Pfeilschaft** 1912

**Bestell-Nr: 20 263 + \_\_\_\_\_**  
 order number shaft Spine

**Komplett Pfeil** 1914

**Bestell-Nr: 22 263 + \_\_\_\_\_**  
 order number arrow Spine

\* Die mit Stern markierten Komponenten sind im Basislieferungsumfang des Herstellers enthalten. Farbabweichung freibleibend.  
 \* Items marked with a star are factory installed. Changes are without notice.

### AXIS UNDER ARMOUR 6 mm

Geradheit  
straightness + -.003\*

Gewichtstoleranz  
weight tolerance + -.0.2 grain

meist genutzt:  
often used by 3D/Field, Jagd

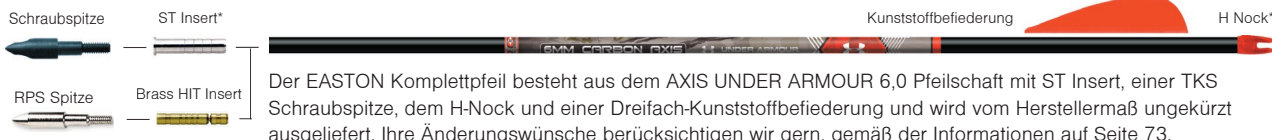

#### Zusammensetzung Komplettfeile

Spine	Schraubspitze	Insert	Nock	Std.Befiederung	Comp.
400	9/32"	ST	H	2 3/8"	✓
500	9/32"	ST	H	2 3/8"	✓

#### passende Komponenten

H Break Off, Seite 99 	Schraubspitzen, S.100 
Federn, Seite 90 	H Nock, Seite 96 
Naturfedern, Seite 92 	ST Insert, Seite 99 

The arrow consists of the AXIS UNDER ARMOUR 6.0 shaft with ST Insert, a field point, the H-Nock, three plastic vanes and will be supplied in full shaft length (as supplied by the manufacturer of the shaft) We can change components, cut arrows, etc. Please check page 73 and get in contact with us for assistance.

Nur im Pack a 12 Stück erhältlich.

**Pfeilschaft inkl. H Nock, ST Insert** 2507

**Bestell-Nr: 20 288 +** \_\_\_\_\_  
order number shaft Spine

**Komplettfeil** 2508

**Bestell-Nr: 22 288 +** \_\_\_\_\_  
order number arrow Spine

### HYPERSPEED 6,5 mm

Geradheit  
straightness + -.003\*

Gewichtstoleranz  
weight tolerance + 2 grain

meist genutzt:  
often used by 3D/Field

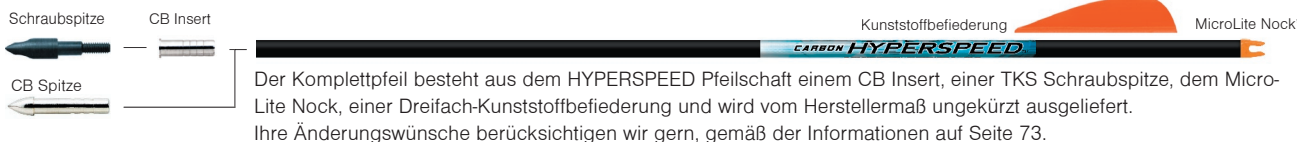

#### Zusammensetzung Komplettfeile

Spine	Schraubspitze	Insert	Nock	Std Befiederung	Comp.	Rec.	Trad.
300	9/32"	CB	MicroLite	2 3/8"	✓		
340	9/32"	CB	MicroLite	2 3/8"	✓		
400	9/32"	CB	MicroLite	2 3/8"	✓	✓	✓
500	9/32"	CB	MicroLite	2 3/8"	✓	✓	✓

#### passende Komponenten

CB Spitzen, Seite 102 	Schraubspitzen, S.100 
Federn, Seite 90 	Nock, Seite 95 
Naturfedern, Seite 92 	CB Insert, Seite 99 

The EASTON arrow consists of the HYPERSPEED shaft with CB Insert, a field point, the MicroLite Nock, 3 standard vanes and will be supplied in full shaft length (as supplied by the manufacturer of the shaft). We can change components, cut arrows, etc. Please check page 73 and get in contact with us for assistance.

Nur im Pack a 12 Stück erhältlich.

**Pfeilschaft inkl. MicroLite Nock, Insert** 2723

**Bestell-Nr: 20 293 +** \_\_\_\_\_  
order number shaft Spine

**Komplettfeil** 2724

**Bestell-Nr: 22 293 +** \_\_\_\_\_  
order number arrow Spine

### ICS WHITE OUT

Geradheit  
straightness + -.003\*

meist genutzt:  
often used by 3D/Field, Jagd

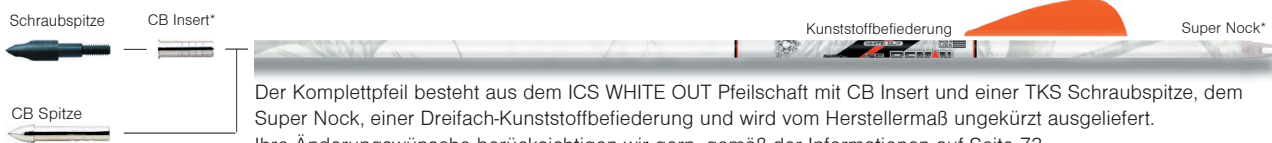

#### Zusammensetzung Komplettfeile

Spine	Schraubspitze	Nock	Insert	Std. Befiederung	Com.	Rec.	Trad.
300	9/32"	Super	CB	2 3/8"	✓		
340	9/32"	Super	CB	2 3/8"	✓		
400	9/32"	Super	CB	2 3/8"	✓	✓	✓
500	9/32"	Super	CB	2 3/8"	✓	✓	✓

#### passende Komponenten

CB Spitzen, Seite 102 	Schraubspitzen, S.100 
Federn, Seite 90 	Super Nock, Seite 96 
Naturfedern, Seite 92 	CB Insert, Seite 99 

The BEMAN arrow consists of the ICS WHITE OUT shaft with CB Insert, the CONVERTA field point, the Super-Nock, 3 standard vanes and will be supplied in full shaft length (as supplied by the manufacturer of the shaft). We can change components, cut arrows, etc. Please check page 73 and get in contact with us for assistance.

Nur im Pack a 12 Stück erhältlich.

**Pfeilschaft inkl. CB-Insert, Super Nock** 2216

**Bestell-Nr: 20 284 +** \_\_\_\_\_  
order number shaft Spine

**Komplettfeil** 2217

**Bestell-Nr: 22 284 +** \_\_\_\_\_  
order number arrow Spine



**AXIS 5,0 mm**

Geradheit  
 straightness + .003"

Gewichtstoleranz  
 weight tolerance + .02 grain

meist genutzt:  
 often used by 3D/Field, Jagd

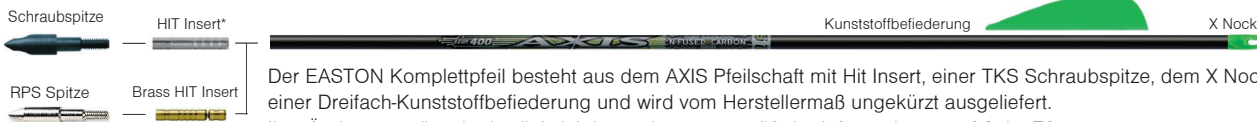

Der EASTON Komplett Pfeil besteht aus dem AXIS Pfeilschaft mit Hit Insert, einer TKS Schraubspitze, dem X Nock, einer Dreifach-Kunststoffbefiederung und wird vom Herstellermaß ungekürzt ausgeliefert. Ihre Änderungswünsche berücksichtigen wir gern, gemäß der Informationen auf Seite 73.

Zusammensetzung Komplett Pfeile							
Spine	Schraubspitze	Insert	Nock	Std. Befiederung	Comp.	Rec.	Trad.
260, 300, 340	9/32"	HIT	X	2 3/8"	✓		
400, 500	9/32"	HIT	X	2 3/8"	✓	✓	✓
600, 700	17/64"	HIT	X	2 3/8"	✓	✓	✓

**Achtung: Spitze und HIT Insert werden dem Komplett Pfeil nur beigelegt und müssen vom Kunden selbst gesetzt werden, da die Klebung irreversibel ist.**

The EASTON arrow consists of the AXIS shaft, HIT Insert, a field point, the X Nock, 3 standard vanes and will be supplied in full shaft length (as supplied by the manufacturer of the shaft). We can change components, cut arrows, etc. Please check page 73.

Nur im Pack a 12 Stück erhältlich.

**Pfeilschaft AXIS inkl. X-Nock, HIT Insert** 1611  
**Bestell-Nr: 20 247 + \_\_\_\_\_**  
 order number shaft Spine

passende Komponenten	
HIT Inserts, Seite 99	Schraubspitzen, S.100
Federn, Seite 90	X Nock, Seite 96
Naturfedern, Seite 92	Leuchtnocken, S. 98

**Komplett Pfeil AXIS** 1704  
**Bestell-Nr: 22 247 + \_\_\_\_\_**  
 order number arrow Spine

**AXIS TRADITIONAL 5,0 mm**

Geradheit  
 straightness + .003"

Gewichtstoleranz  
 weight tolerance + 2 grains

meist genutzt:  
 often used by 3D/Field, Jagd



Der EASTON Komplett Pfeil besteht aus dem AXIS Traditional Pfeilschaft mit Hit Insert, einer TKS Schraubspitze, dem X Nock, einer 4 Zoll barred Naturbefiederung und wird vom Herstellermaß ungekürzt ausgeliefert. Ihre Änderungswünsche berücksichtigen wir gern, gemäß der Informationen auf Seite 73.

Zusammensetzung Komplett Pfeile							
Spine	Schraubspitze	Insert	Nock	Natur Befiederung	Comp.	Rec.	Trad.
340	9/32"	HIT	X	4" B-NF	✓		✓
400	9/32"	HIT	X	4" B-NF	✓	✓	✓
500, 600	17/64"	HIT	X	4" B-NF	✓	✓	✓

**Achtung: Spitze und HIT Insert werden dem Komplett Pfeil nur beigelegt und müssen vom Kunden selbst gesetzt werden, da die Klebung irreversibel ist.**

The EASTON arrow consists of the AXIS TRADITIONAL shaft with HIT Insert, the a field point, the X-Nock, 4" barred feathers and will be supplied in full shaft length (as supplied by the manufacturer of the shaft). We can change components, cut arrows, etc. Please check page 73 and get in contact with us for assistance.

Nur im Pack a 12 Stück erhältlich.

**Pfeilschaft inkl. X-Nock, HIT-Insert** 1775  
**Bestell-Nr: 20 230 + \_\_\_\_\_**  
 order number shaft Spine

passende Komponenten	
HIT Inserts, Seite 99	Schraubspitzen, S.100
Federn, Seite 90	X Nock, Seite 96
Naturfedern, Seite 92	Leuchtnocken, S. 98

**Komplett Pfeil** 1854  
**Bestell-Nr: 22 230 + \_\_\_\_\_**  
 order number arrow Spine

**CARBON ONE**

Geradheit  
 straightness + .003"

Gewichtstoleranz  
 weight tolerance + .10 grain

meist genutzt:  
 often used by 3D/Field, FITA



Der Komplett Pfeil besteht aus dem CARBON ONE Pfeilschaft mit der Break Off Spitze, einem G Nock, einer Dreifach-Kunststoffbefiederung und wird vom Herstellermaß ungekürzt ausgeliefert. Ihre Änderungswünsche berücksichtigen wir gern, gemäß der Informationen auf Seite 73.

Zusammensetzung Komplett Pfeile						
Spine Schaft	Spitze	Pin für Pin Nock	Standard Bef.	Comp.	Rec.	Trad.
410, 450, 500	Break Off 120-110-100 gr.	C1-2	2 3/8"	✓	✓	✓
550, 600, 660, 730	Break Off 110-100-90 gr.	C1-1	2 3/8"	✓	✓	✓
810, 900, 1000, 1150	Break Off 90-80-70 gr.	A/C/E	1 3/4"		✓	✓
1400, 1600, 1800, 2000	SOP 70 gr.	A/C/E	1 3/4"		✓	

The EASTON arrow consists of the CARBON ONE shaft with the break off point, the G- Nock, 3 standard vanes and will be supplied in full shaft length. We can change components, cut arrows, etc. Please check page 73 and get in contact with us for assistance.

**Pfeilschaft** 1258  
**Bestell-Nr: 20 212 + \_\_\_\_\_**  
 order number shaft Spine

passende Komponenten	
Break Off, Seite 103	G Nocken, Seite 96
Federn, Seite 90	Naturfedern, Seite 92
Pins, Seite 97	Pin Nocken, Seite 97

**Komplett Pfeil** 1261  
**Bestell-Nr: 22 212 + \_\_\_\_\_**  
 order number arrow Spine

\* Die mit Stern markierten Komponenten sind im Basislieferungsumfang des Herstellers enthalten. Farbabweichung freibleibend.  
 \* Items marked with a star are factory installed. Changes are without notice.

### FULL METAL JACKET 5,00 mm

Geradheit  
straightness + .002"

Gewichtstoleranz  
weight tolerance + 2 grains

meist genutzt:  
often used by 3D/Field, Jagd

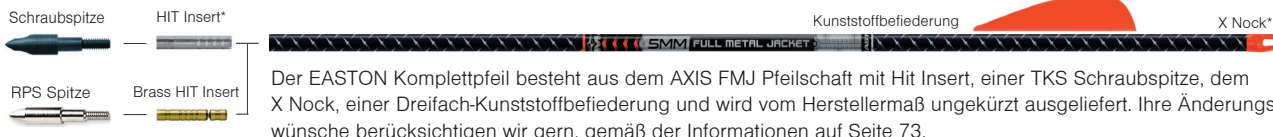

Der EASTON Komplett Pfeil besteht aus dem AXIS FMJ Pfeilschaft mit Hit Insert, einer TKS Schraubspitze, dem X Nock, einer Dreifach-Kunststoffbefiederung und wird vom Herstellermaß ungekürzt ausgeliefert. Ihre Änderungswünsche berücksichtigen wir gern, gemäß der Informationen auf Seite 73.

#### Zusammensetzung Komplett Pfeile

Spine	Schraubspitze	Insert	Nock	Std. Befied.	Comp.	Rec.	Trad.
als FMJ DG250*	5/16"	HIT	X	2 7/8"	✓		
300, 340	9/32"	HIT	X	2 3/8"	✓		
400	17/64"	HIT	X	2 3/8"	✓		
500	17/64"	HIT	X	2 3/8"	✓	✓	✓

**Achtung: Spitze und HIT Insert werden dem Komplett Pfeil nur beigelegt und müssen vom Kunden selbst gesetzt werden, da die Klebung irreversibel ist.**

The EASTON arrow consists of the AXIS shaft, HIT Insert, a field point, the X Nock, 3 standard vanes and will be supplied in full shaft length (as supplied by the manufacturer of the shaft). We can change components, cut arrows, etc. Please check page 73.

Nur im Pack a 12 Stück erhältlich.

**Pfeilschaft inkl. X-Nock, HIT-Insert KIT** 1494

**Bestell-Nr: 20 221 + \_\_\_\_\_**  
order number shaft Spine

#### passende Komponenten

HIT Inserts, Seite 99	Schraubspitzen, S.100
Federn, Seite 90	X Nock, Seite 96

\*B.Nr. FMJ Dangerous Game # 20 223 250

**Komplett Pfeil** 1496

**Bestell-Nr: 22 221 + \_\_\_\_\_**  
order number arrow Spine

### HEXX 6,00 mm

Geradheit  
straightness + .001"

Gewichtstoleranz  
weight tolerance + 1 grain

meist genutzt:  
often used by 3D/Field, Jagd

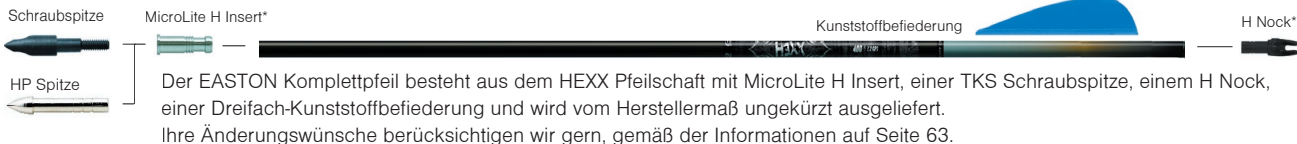

Der EASTON Komplett Pfeil besteht aus dem HEXX Pfeilschaft mit MicroLite H Insert, einer TKS Schraubspitze, einem H Nock, einer Dreifach-Kunststoffbefiederung und wird vom Herstellermaß ungekürzt ausgeliefert. Ihre Änderungswünsche berücksichtigen wir gern, gemäß der Informationen auf Seite 63.

#### Zusammensetzung\* Komplett Pfeile

Spine	Schraubspitze	Insert	Nock	Std. Befiederung	Comp.	Rec.	Trad.
260	9/32"	M. Lite	H	2 3/8"	✓		
330	9/32"	M. Lite	H	2 3/8"	✓		
400	9/32"	M. Lite	H	2 3/8"	✓	✓	✓
480	9/32"	M. Lite	H	2 3/8"	✓	✓	✓

The EASTON arrow consists of the HEXX shaft with MicroLite H Insert, a field point, the H Nock, 3 standard vanes and will be supplied in full shaft length (as supplied by the manufacturer of the shaft). We can change components, cut arrows, etc. Please check page 73 and get in contact with us for assistance.

Nur im Pack a 12 Stück erhältlich.

**Pfeilschaft inkl. Nock, Insert** 1777

**Bestell-Nr: 20 257 + \_\_\_\_\_**  
order number shaft Spine

#### passende Komponenten

HP Spitzen, Seite 102	Schraubspitzen, S.100
Federn, Seite 90	H Nock, Seite 95
Naturfedern, Seite 92	Insert, Seite 99

**Komplett Pfeil** 1855

**Bestell-Nr: 22 257 + \_\_\_\_\_**  
order number arrow Spine

### LIGHTSPEED 3D

Gewichtstoleranz  
weight tolerance + .02 grain

meist genutzt:  
often used by 3D/Field



Der EASTON Komplett Pfeil besteht aus dem LIGHTSPEED 3D Pfeilschaft mit , CB Insert, einer TKS Schraubspitze, einem G Nock, einer Dreifach-Kunststoffbefiederung und wird vom Herstellermaß ungekürzt ausgeliefert. Ihre Änderungswünsche berücksichtigen wir gern, gemäß der Informationen auf Seite 73.

#### Zusammensetzung Komplett Pfeile

Spine	Schraubspitze	Nock	Insert	Std. Befiederung	Com.	Rec.	Trad.
340	19/64"	G	CB	2 3/8"	✓		
400	19/64"	G	CB	2 3/8"	✓	✓	✓

The EASTON arrow consists of the shaft with bushing, the CB Insert, a field point, the G Nock, 3 standard vanes and will be supplied in full shaft length (as supplied by the manufacturer of the shaft). We can change components, cut arrows, etc. Please check page 73 and get in contact with us for assistance.

Nur im Pack a 12 Stück erhältlich.

**Pfeilschaft inkl. Bushing** 911

**Bestell-Nr: 20 224 + \_\_\_\_\_**  
order number shaft Spine

#### passende Komponenten

CB Spitzen, Seite 102	Schraubspitzen, S.100
Federn, Seite 90	Nocken, Seite 96
CB Bushing, Seite 98	CB Insert, Seite 99

**Komplett Pfeil** 1041

**Bestell-Nr: 22 224 + \_\_\_\_\_**  
order number arrow Spine

**SUPERDRIVE 25**

Geradheit straightness + .002"

Gewichtstoleranz weight tolerance + 1.0 grain



Der Komplett Pfeil besteht aus dem SUPERDRIVE 25 Pfeilschaft mit G und Super Bushing, der Superdrive Spitze, dem Super oder G Nock, einer Dreifach-Kunststoffbefiederung und wird vom Herstellermaß ungekürzt ausgeliefert.

Änderungswünsche berücksichtigen wir gern lt. der Information auf Seite 73.

**Zusammensetzung Komplett Pfeile**

Spine	Spitze	Nock	Bushing	Std. Befiederung	Com.	Rec.
<b>290</b>	Super Drive 25	G / Super	G / Super	2 7/8"	✓	✓

The arrow consists of the SUPERDRIVE shaft, the Superdrive point, the Super Nock or G Nock, the Super an G Bushing, three plastic vanes and will be supplied in full shaft length (as supplied by the manufacturer of the shaft). We can change components, cut arrows, etc. Please check page 63 and get in contact with us for assistance.

Nur im Pack a 12 Stück erhältlich.

**Pfeilschaft inkl. Bushings**

**Bestell.-Nr: 20 286 290**  
 order number shaft

**passende Komponenten**

Bushings, Seite 98 	Pin Adapter, S.97 
Federn, Seite 90 	Nocken, Seite 96 
Bushings, Seite 98 	

**Komplett Pfeil**

**Bestell.-Nr: 22 286 290**  
 order number arrow

**A/C/C**

Geradheit straightness + .002"

Gewichtstoleranz weight tolerance + .0.5 grain

meist genutzt: often used by 3D/Field, FITA



Der EASTON Komplett Pfeil besteht aus dem A/C/C Pfeilschaft mit Bushing, der Parabolic One Piece Spitze, einem G Nock, einer Dreifach-Kunststoffbefiederung und wird vom Herstellermaß ungekürzt ausgeliefert. Änderungswünsche berücksichtigen wir gern lt. der Information auf S. 73.

**Zusammensetzung Komplett Pfeile**

Spine Schaft	One Piece Parab.	Insert	Nibb	RPS	Befied.	Co.	Re.
<b>2-00</b> 1500, <b>3L-00</b> 1300, <b>3-00</b> 1150	50 (Parab. bulge)	-	-	-	1 3/4"		✓
<b>2L-04</b> 1020	50 grain	-	-	-	1 3/4"		✓
<b>2-04</b> 920, <b>3L-04</b> 750, <b>3X-04</b> 830, <b>3-04</b> 680	50, 60, 70, 80, 100	-	-	-	1 3/4"		✓
<b>3L - 18</b> 620, <b>3 - 18</b> 560, <b>3 - 28</b> 500	60, 70, 82, 100	Halfout	70	17/64"	2 3/8"	✓	✓
<b>3 - 39</b> 440	60, 70, 82, 100	Halfout	70	9/32"	2 3/8"	✓	✓
<b>3 - 49</b> 390	70, 80, 100	RPS	80	9/32"	2 3/8"	✓	✓
<b>3 - 60</b> 340	80, 90, 108	RPS	90	5/16"	2 3/8"	✓	✓
<b>3 - 71</b> 300	80, 90, 114	RPS	90	5/16"	2 3/8"	✓	✓

Nur im Pack a 12 Stück erhältlich.

**Pfeilschaft inkl. Bushing**

**Bestell.-Nr: 20 201 + \_\_\_\_\_**  
 order number shaft Spine

**passende Komponenten**

Parabolic Bulge, S.102 	RPS Spitzen, S.100 
Nibb Spitzen, Seite 102 	G Nock, Seite 96 
Inserts, Seite 99 	Federn, Seite 90 

**Komplett Pfeil**

**Bestell.-Nr: 22 201 + \_\_\_\_\_**  
 order number arrow Spine

**A/C/G**

Geradheit straightness + .002"

Gewichtstoleranz weight tolerance + .1.0 grain

meist genutzt: often used by 3D/Field, FITA



**passende Komponenten**

Spine Schaft	Parabolic Bulge	Break Off Spitze Pin	Standard Befiederung	Comp.	Rec.
<b>430, 480, 540</b>	-	A/C/G	1 3/4"	✓	✓
<b>610, 660, 710, 810, 880</b>	50 gr.	A/C/E	1 3/4"	✓	✓
<b>1000, 1150, 1300, 1500</b>	50 gr.	A/C/E	1 3/4"		✓

Gern fertigen wir Ihnen auch einen Komplett Pfeil mit Ihrer Komponentenwahl. Bitte fragen Sie an.

Nur im Pack a 12 Stück erhältlich.

**Pfeilschaft**

**Bestell.-Nr: 20 206 + \_\_\_\_\_**  
 order number shaft Spine

Parabolic Bulge  Seite 102	Screw In Spitze  Seite 99	A/C/E Insert  Seite 99	Break Off Spitze  Seite 103	G Nock  Seite 96	Nock Pin  Seite 97	Pin Nock  Seite 97	Befiederung  Seite 90
----------------------------------	---------------------------------	------------------------------	-----------------------------------	------------------------	--------------------------	--------------------------	-----------------------------

\* Die mit Stern markierten Komponenten sind im Basislieferumfang des Herstellers enthalten. Farbabweichung freibleibend.  
 \* Items marked with a star are factory installed. Changes are without notice.

**A/C/E**

Geradheit  
straightness + .0015"

Gewichtstoleranz  
weight tolerance + .05 grain

meist genutzt:  
often used by 3D/Field, FITA



Kunststoffbefiederung

G Nock

Nur im Pack a 12 Stück erhältlich.

**passende Komponenten**

Spine Schaft	Parabolic Bulge	Break Off Spitze Pin	Standard Befiederung	Comp.	Rec.
<b>370</b>	50 gr.	A/C/E	1 3/4"	✓	
<b>400, 430, 470, 520, 570, 620, 670, 720, 780</b>	50 gr.	A/C/E	1 3/4"	✓	✓
<b>850, 920, 1000, 1100, 1250</b>	50 gr.	A/C/E	1 3/4"		✓

**Pfeilschaft**

31

**Bestell-Nr: 20 203 + \_\_\_\_\_**  
order number shaft Spine

Gern fertigen wir Ihnen auch einen Komplett Pfeil mit Ihrer Komponentenwahl. Bitte fragen Sie an.

Parabolic Bulge

Screw In Spitze

A/C/E Insert

Break Off Spitze

G Nock

Nock Pin

Pin Nock

Befiederung



Seite 102



Seite 99



Seite 99



Seite 103



Seite 96



Seite 97



Seite 97



Seite 90

**PROCOMB**

Geradheit  
straightness + .0015"

Gewichtstoleranz  
weight tolerance + 0,5 grain

meist genutzt:  
often used by WA



Kunststoffbefiederung

G Nock

Nur im Pack a 12 Stück erhältlich.

**passende Komponenten**

Spine Schaft	Break Off Spitze	Pin	Standard Befiederung	Comp.	Rec.
<b>250, 300, 340</b>	30 60 8	40 40 07	1 3/4"	✓	
<b>380</b>	30 60 5	40 40 07	1 3/4"	✓	
<b>420, 470</b>	30 60 5	40 40 08	1 3/4"	✓	✓
<b>520, 570</b>	30 60 1	40 40 08	1 3/4"	✓	✓

**Pfeilschaft**

2728

**Bestell-Nr: 20 295 + \_\_\_\_\_**  
order number shaft Spine

Gern fertigen wir Ihnen auch einen Komplett Pfeil mit Ihrer Komponentenwahl. Bitte fragen Sie an.

Screw In Spitze

A/C/E Insert

Break Off Spitze

G Nock

Nock Pin

Pin Nock

Befiederung



Seite 99



Seite 99



Seite 103

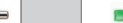

Seite 96



Seite 97



Seite 97



Seite 90

**DEEP SIX SYSTEM**



Carbon Injexion (330, 400, 480) # **20240+ Spine**

passende Komponenten:

**Achtung: „Deep Six“ ist ein eigenständiges System. Herkömmliche 8-32 Jagd,- oder Feldspitzen passen nicht in das Deep Six Gewinde. Die Schäfte können nur im Pack a 12 Stück erworben werden. Gern erstellen wir Ihnen ein Angebot.**



**X10 & X10 PROTOUR**

**Kompatibilitätstabelle / Spinewerte X10**

Spine Schaft	Ballistic Tungsten Point (grain)	X10 Break Off Spitze (grain)	Pin	C	R
<b>325, 350, 380, 410</b>	110-100-90	120-110-100	X10	✓	
<b>450, 500, 550, 600, 650, 700, 750, 830</b>	110-100-90	120-110-100	X10	✓	✓
<b>900, 1000</b>	110-100-90	120-110-100	X10		✓

**Kompatibilitätstab. / Spinewerte X10 Pro Tour**

Spine Schaft	Ballistic Tungsten Point (grain)	Break Off Spitze (grain)	Pin
<b>380, 420, 470, 520, 570, 620, 670, 720, 770</b>	110-100-90	120-110-100	ProTour



**Pfeilschaft X10**

323

**Bestell-Nr: 20 204 + \_\_\_\_\_**  
order number shaft Spine

**Pfeilschaft X10 Protour**

741

**Bestell-Nr: 20 205 + \_\_\_\_\_**  
order number shaft Spine

# PFEILZUBEHÖR (Wraps/Nocken/Federn/Spitzen)

## VISI WRAPS



36 Stk / Pack  
Tiger Stripes (TS)



36 Stk / Pack  
Bohning Logo (BL)

**Bestell-Nr: 83 251 +** \_\_\_\_\_  
 order number Design

## Pfeilnummern



**Bestell-Nr: 83 25 01**  
 order number

## CHEETAH WRAPS 7"

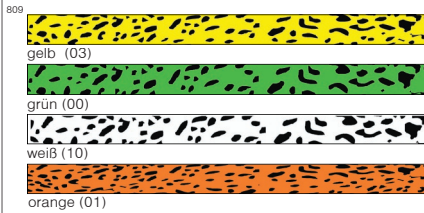

**Bestell-Nr: 83 45 +** \_\_\_\_\_  
 order number Modell

## 7" ANIMAL WRAPS

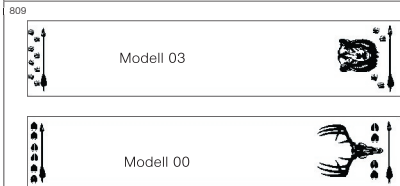

**Bestell-Nr: 83 42 +** \_\_\_\_\_  
 order number Design

## WRAPS 7" Bohning

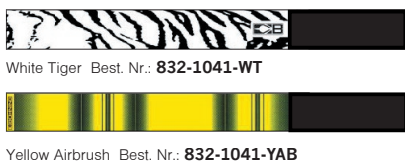

White Tiger Best. Nr.: 832-1041-WT

Yellow Airbrush Best. Nr.: 832-1041-YAB

**siehe oben**

## SOLID WRAPS



**Bestell-Nr: 83 41 +** \_\_\_\_\_  
 order number Modell

## 7 "NOVIS WRAPS

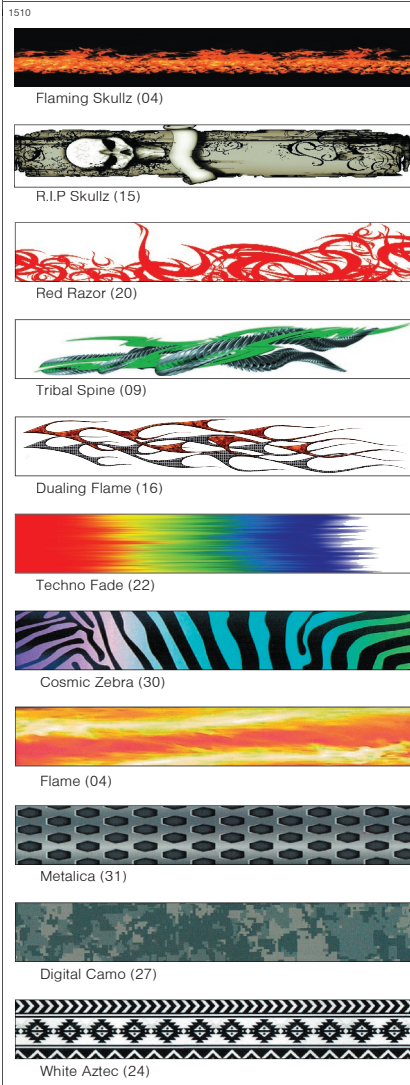

1510

Flaming Skullz (04)

R.I.P Skullz (15)

Red Razor (20)

Tribal Spine (09)

Dualing Flame (16)

Techno Fade (22)

Cosmic Zebra (30)

Flame (04)

Metalica (31)

Digital Camo (27)

White Aztec (24)

**Bestell-Nr: 83 46 +** \_\_\_\_\_  
 order number Modell

## 4" WRAPS Easton



Pink Flame  
 Bestell-Nr.:  
**83 722**

Green Flame  
 Bestell-Nr.:  
**83 725**

WRAPS gibt es inzwischen in zahlreichen Designs. Eine erweiterte Auswahl finden Sie auf den Webseiten oder Katalogen der Hersteller.

### WRAPS GENUTZT ZU WERBEZWECKEN ?

Ein hervorragendes Medium und auch in kleineren Stückzahlen umsetzbar. Übersenden Sie uns Ihr eigenes Designs mit den gewünschten Abmessungen und Stückzahlen per Mail und wir erstellen wir Ihnen gern ein Angebot.

## Traditionelle WRAPS



grün - Best. Nr. 00

rot - Best. Nr. 01

gelb - Best. Nr. 02

**Bestell-Nr: 83 44 +** \_\_\_\_\_  
 order number Modell

## Blazer Wrap 4"

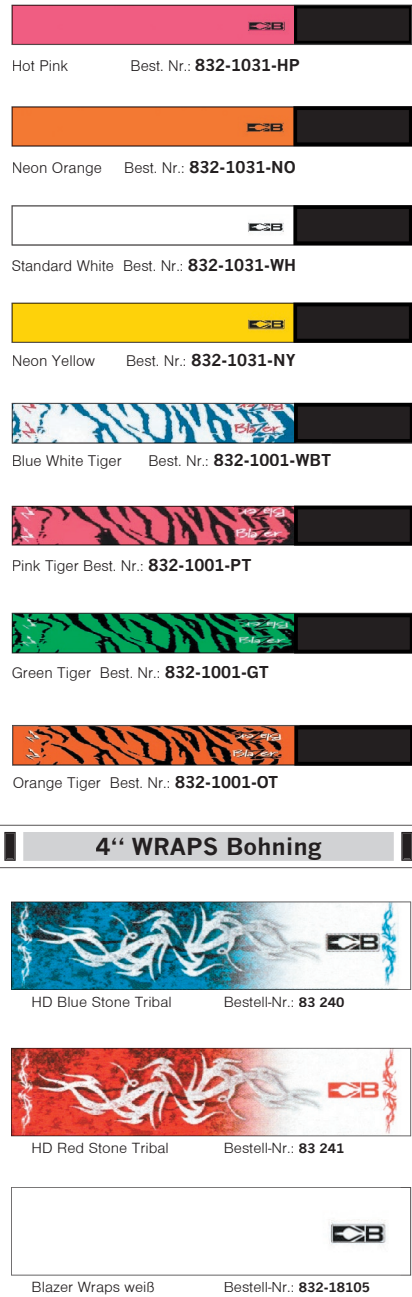

Hot Pink Best. Nr.: **832-1031-HP**

Neon Orange Best. Nr.: **832-1031-NO**

Standard White Best. Nr.: **832-1031-WH**

Neon Yellow Best. Nr.: **832-1031-NY**

Blue White Tiger Best. Nr.: **832-1001-WBT**

Pink Tiger Best. Nr.: **832-1001-PT**

Green Tiger Best. Nr.: **832-1001-GT**

Orange Tiger Best. Nr.: **832-1001-OT**

## 4" WRAPS Bohning

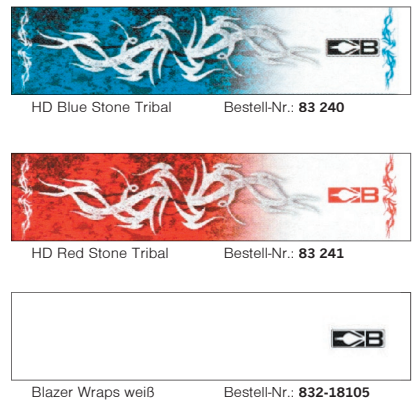

HD Blue Stone Tribal Best. Nr.: **83 240**

HD Red Stone Tribal Best. Nr.: **83 241**

Blazer Wraps weiß Best. Nr.: **832-18105**

**siehe oben**

## FADE WRAPS

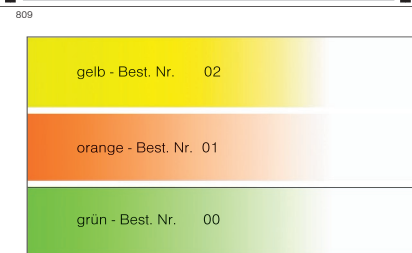

gelb - Best. Nr. 02

orange - Best. Nr. 01

grün - Best. Nr. 00

**Bestell-Nr: 83 43 +** \_\_\_\_\_  
 order number Modell

### Kunststoffbefiederung AAE

2/3,2/6 - 235  
407



Bewährte Pfeilbefiederung aus flexiblem Kunststoff und hoher Qualität.  
Geeignet für Bogen- und Armbrustpfeile.

Farben / colors	Best. Nr. / order no.	
blau / blue	01	
lila / purple	03	
gelb / yellow	04	
grün / green	05	
fire orange	06	
pink	07	
rot / red	08	
schwarz / black	09	
weiß / white	10	
sunset gold	36	

#### Größen / sizes

1 3/4" ~ 1,6" (16)	2 3/8" ~ 2,3" (23)
2 7/8" ~ 2,6" (26)	3 7/8" ~ 4" (40)
4 3/4" ~ 5" (50)	

#### Plastifletch BF

This Plastifletch is constructed with a unique material that has better memory than any other vane made. Its textured surface allows the vanes to steer the arrow more efficiently, improving speed. The concave base has an applied activator to improve adhesion and arrow assembly.

**Bestell-Nr: 41 101 +** \_\_\_\_\_ + \_\_\_\_\_  
order number Größe / size Farbe / color

### M - VANE



Kunststofffeder aus der arConst Serie in Shield-Form.

Erhältlich a 12/Pack oder a 50/Beutel.

Farben / colors	Best. Nr. / order no.	
schwarz / black	09	
weiß / white	10	
gelb / yellow	04	
grün / green	15	
orange	16	
blau / blue	01	
lila / purple	03	
pink	07	
rot / red	09	

#### Größe / size

1,9"  
M - Vane  
Plastifletch in Shield shape.  
Offered as package by 12 or 50 pcs per color.

**Bestell-Nr: 41 140 +** \_\_\_\_\_ + \_\_\_\_\_  
order number Farbe / color

### Größenangaben bei Kunststoffedern

exakte Zollgröße	gerundete Zollgröße	Länge in cm	Höhe in Zoll
1 3/4	1,6	ca. 4,5	.375
2 3/8	2,3	ca. 6,0	.375
2 7/8	2,6	ca. 7,5	.500
3 7/8	4	ca. 10,0	.500
4 3/4	5	ca. 12,0	.500

### BOHNING ZEN VANE

2046



Entwickelt für große Pfeil Durchmesser im Hallenbereich. Die Kunststofffeder hat ein Gewicht von 12,5 grain. 100/Pack

Farben	B. Nr.		Farben	B. Nr.	
blau	01		fl.gelb	14	
lila	03		fl.grün	15	
pink	07		fl.orange	16	
rot	08		fl.rot	18	
schwarz	09		silber	30	
weiß	10		satin blau	41	
teal	50				

#### Größe / size

4"  
BOHNING Zen VANE / 100 per Pack  
• Designed for large diameter indoor shafts/low profile  
• Solves clearance issues with large diameter shafts

**Bestell-Nr: 41 405 +** \_\_\_\_\_ + \_\_\_\_\_  
order number Farbe / color

### EASTON TITE FLIGHT

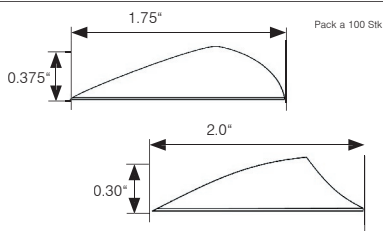

Feder mit extra Versteifungsrippe für Formstabilität und die Reduzierung von Geräuschen und Schwingungen. Die Größe 200 ist in Shield Form. Alle anderen Größen sind in der Parabolform gestaltet.

Farben / colors	Best. Nr. / order no.	
gelb / yellow	04	
grün / green	05	
fire orange	06	
pink	07	
schwarz / black	09	
weiß / white	10	

#### Größen / sizes

175 (175) 200 (200)

#### EASTON TITE FLIGHT

Special rib for added stiffness, cuts in-flight flutter and noise  
The 200 size is in the shield shape.

**Bestell-Nr: 41 104 +** \_\_\_\_\_ + \_\_\_\_\_  
order number Größe / size Farbe / color

### Killer-VANE

727

738

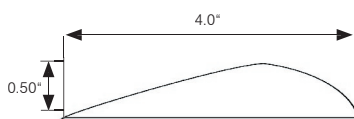

Kunststofffeder der Firma Bohning. Chemisch vorbehandelt für eine erstklassige Haftung. Nur im Pack a 100 Stück erhältlich.

Farben / colors	Best. Nr. / order no.	
schwarz / black	09	
weiß / white	10	
neon gelb / n. yellow	14	
neon grün / n. green	15	
neon orange	16	

#### Größe / size

4"  
Killer Vane  
The base of all Killer Vanes are chemically treated to promote adhesion.

**Bestell-Nr: 41 403 +** \_\_\_\_\_ + \_\_\_\_\_  
order number Farbe / color

### BOHNING ICE VANE

2046



In Zusammenarbeit mit international erfolgreichen Bogenschützen entwickelt und speziell für das Schießen im Freien konzipiert. Die Kunststofffeder aus dem bewährten BLAZER Material hat ein Gewicht von 6,5 grain.

Farben / colors	Best. Nr. / order no.	
blau	01	
lila	03	
pink	07	
rot	08	
schwarz	09	
weiß	10	
neon gelb	14	
neon grün	15	
neon orange	16	
neon rot	18	

#### Größe / size

3"  
BOHNING ICE VANE  
Bohning ICE Vane is developed by international successful archers for outdoor target shooting. The vane provides excellent aerodynamic stability also under windy conditions. Length is 3", height is 0,3" at a weight of 6,5 grain.

**Bestell-Nr: 41 110 +** \_\_\_\_\_ + \_\_\_\_\_  
order number Farbe / color

**AAE Quikfletch**



Professionell, schnell und einfach Pfeile in wenigen Minuten komplett befiedern. Die Schrumpffolie auf dem Schaft positionieren, in kochendes Wasser tauchen – fertig!

Ausführung	Best. Nr.
Quikfletch orange / orange / weiß	66
Quikfletch gelb / gelb / pink	67
Quikfletch grün / grün / schwarz	65

6 Stück / Pack / 6 per pack

AAE Quik Fletch  
 AAE QuikFletch crest and fletch your shaft in seconds and so easily, added vane stiffness and durability for high profile for improved broadhead and field point flight.

**Bestell-Nr: 41 273 +**  
 order number Farbe / color

**BLAZER Quikfletch**



Schrumpffolie mit dreifach 2" Blazer Befiedern. Geeignet für alle Arten von Schäften. Erhältlich in vier Farbkombinationen. Nur im Pack a 6 Stück erhältlich.

Ausführung	Best. Nr.
Quikfletch gelb / gelb / weiß	14
Quikfletch grün / grün / weiß	15
Quikfletch orange / orange / weiß	16
Quikfletch teal / teal / weiß	50

6 Stück / Pack / 6 per pack

Bohning BLAZER QUIKFLETCH  
 2" QuikFletch tubes shrink to fit any size carbon or aluminum arrow shaft and are available with BLAZER® vanes. 6 per pack.

**Bestell-Nr: 41 272 +**  
 order number Farbe / color

**BOHNING AIR VANE**



Die Air Vanes haben die gleiche extrem niedrige Profilhöhe wie die Ice Vane Serie von Bohning, allerdings mit einem von den X-Vane Shield inspirierten Heck. Nur im Pack a 36 Stück erhältlich.

Farben	B. Nr.	Farben	B. Nr.
blau	01	neon gelb	15
lila	03	neon grün	15
pink	07	neon orange	16
rot	08	neon rot	18
schwarz	09	teal	50
weiß	10	silber	30
		satin blau	41

Größe / size

2"

BOHNING AIR VANE  
 The Air Vanes have the same ultra-low profile height as the Ice Vane, with an X-Vane Shield Cut inspired tail.

**Bestell-Nr: 41 111 +**  
 order number Farbe / color

**MINI BLAZER**

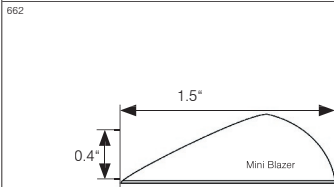

Diese Federn aus Kunststoff wurden speziell für Turnierschützen entworfen. Nur im Pack a 100 Stück erhältlich.

Farben / colors*	Best. Nr. / order no.
pink	07
rot / red	08
schwarz / black	09
weiß / white	10
neon gelb / n. yellow	14
neon grün / n. green	15
neon orange	16
satin blau	41

Größe / size

1,5"

MINI BLAZER  
 This feather is designed specifically for target shooters looking for the Blazers steering capabilities, with less weight. 100 pcs / pack.

**Bestell-Nr: 41 302 +**  
 order number Farbe / color

**BLAZER X2**

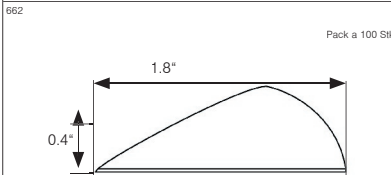

Die überarbeitete und kürzere Blazer Feder bietet hohe Präzision und Stabilität. Nur im Pack a 100 Stück erhältlich.

Farben*	Best. Nr.	Farben*	Best. Nr.
blau	01	n. grün	15
lila	03	n. orange	16
pink	07	neon rot	18
rot	08	n. gelb	14
schwarz	09	satin blau	41
weiß	10		

Größe / size

1.8"

BLAZER X2  
 The Blazer X2 is a lower profile, shorter version of the Blazer designed for target and spot shooters.

**Bestell-Nr: 41 304 +**  
 order number Farbe / color

**BLAZER TIGER**

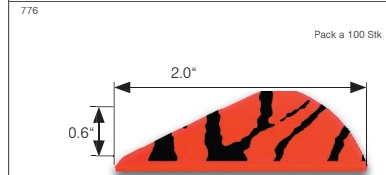

Die Blazer Tiger Vanes sind in 6 Farben erhältlich. Nur in der Größe 2" lieferbar.

Farben / colors*	Best. Nr. / order no.
gelb / yellow	04
grün / green	05
orange	06
pink	07
rot / red	08
weiß / white	10

Größe / size

2,0"

BLAZER TIGER  
 Available in 6 colors and in 2" only. Provides a "jaw dropping" look with the added benefit of natural camo.

**Bestell-Nr: 41 305 +**  
 order number Farbe / color

### BLAZER

662  
1161

Pack a 100 Stk

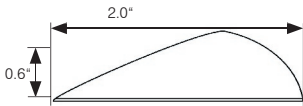

Eine 2" lange Version des Blazer Vanes, speziell für Target Schützen konzipiert. Nur im Pack a 100 Stück erhältlich.

Farben*	Best. Nr.	Farben*	Best. Nr.
blau	01	n. grün	15
lila	03	n. orange	16
pink	07	n.gelb	14
rot	08	satin blau	41
schwarz	09	satin gold	43
weiß	10	kiwi	54
teal	50		

**Größe / size**  
2"

BLAZER  
A 2" version of our Blazer vane, designed specifically for target shooters.  
100 pcs / pack.

**Bestell-Nr: 41 303 +**  
order number      Farbe / color

### X-VANE Parabolic

663

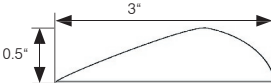

Kunststofffeder in Bohning-Qualität. Nur im Pack a 100 Stück erhältlich.

Farben / colors*	Best. Nr. / order no.
pink	07
rot / red	08
neon gelb / n. yellow	14
neon grün / n. green	15
neon orange	16
schwarz / black	09
weiß / white	10
satin blau	41

**Größe / size**  
3"

X-VANE parabolic  
Target archery are benefiting from the vane options and Bohnings legendary quality and durability. Different colors available.  
100 pcs / pack.

**Bestell-Nr: 41 402 +**  
order number      Farbe / color

### X-VANE Shield

663

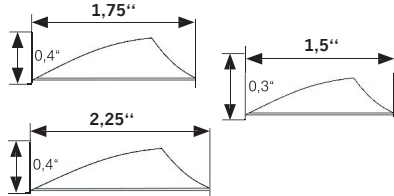

Kunststofffeder der Firma Bohning. Nur im Pack a 100 Stück erhältlich.

Farben*	Best. Nr.	Farben*	Best. Nr.
blau	01	n. grün	15
lila	03	n. orange	16
pink	07	neon rot	18
rot	08	satin weiß	40
schwarz	09	satin blau	41
weiß	10	satin gold	44
n. gelb	14		

**Größen / sizes**  
1,5" (15)      1,75" (175)      2,25" (225)

X-VANE shield  
Target archery are benefiting from the vane options and Bohnings legendary quality and durability. Different sizes and colors available.  
100 pcs / pack.

**Bestell-Nr: 41 401 + +**  
order number      Größe / size      Farbe / color

### BOHNING IMPULSE

1644



Leichte, extrem flach gestaltete langlebige Pfeilfeder mit hervorragenden Flugeigenschaften. Die Feder sollte mit Drall auf den Schaft aufgebracht werden um optimale Ergebnisse zu erzielen.

Farben / colors*	Best. Nr. / order no.
hellblau	01
schwarz	09
weiß	10
neon gelb	14
lime	24
ruby	48

**Größen / sizes**  
3"      4"

BOHNING IMPULSE  
The result of 2+ years of research in aerodynamics and materials engineering, Bohning® is proud to introduce the Impulse™ - a lightweight, ultra-low profile, highly durable recurve vane.

**Bestell-Nr: 41 107 + +**  
order number      Größe / size      Farbe / color

### Feder SPIN WING 1 3/4"

114



Kunststoffbefiederung in geschwungenem Design, um den Pfeil schneller zu stabilisieren. Ausgestattet mit Klebeband und Klebestreifen zum manuellen Anbringen auf den Pfeilschäften. Hohe Qualität. Erhältlich in einer Liefereinheit von 50 Stück pro Pack.

**Farben / colors**  
blau/blue (01)    gelb/yellow (04)    rot/red (08)  
schwarz/black (09)    weiß/white (10)

**Klebeband / wrapping tape — Best. Nr. 41 501**

Spin Wing Vane  
Curved pocket design traps and compresses air to rotate arrow twice as fast as the average vane. The high spin rotation means improved arrow flight for tighter groups, even in changing wind conditions.

**Bestell-Nr: 41 502 +**  
order number      Farbe / color

### GRIFFIN Vane

2852

1" lang  
0,21" hoch



Ideal für OLYMPIC Recurve: Diese Befiederung erfreut den anspruchsvollen Schützen. Bestehend aus extrem haltbarem, nicht verformendem Material mit einem die Pfeilrotation unterstützendem Design (bis zu 2-fach höher), was zu einem stabilen und genauen Flug führt. Ein Aapter ist beiliegend und macht den Befiederungsvorgang unkompliziert.

Farben / colors	Best. Nr. / order no.
pink	07
rot	08
schwarz	09
weiß	10
flo. gelb	14
flo. grün	15
flo. orange	16
silber	30
satin blau	41

**Größen / sizes**  
ca. 1"

Made of extremely durable, nondeforming material. Twisted shape supports the arrow rotation. Provides stable and accurate flight. Only 1,2 grain weight.

**Bestell-Nr: 41 114 +**  
order number      Farbe / color



## TRADI Vane

-2851



Eine absolute Alternative für traditionelle Schützen, die über das Shelf schießen. Durch das ganz dünne Kunststoff ähnelt diese Befiederung in der Beschaffenheit sowie der Flugeigenschaft einer Naturfeder, ist jedoch haltbarer und wetterbeständig.

Farben / colors	Best. Nr. / order no.	
blau	01	
lila	03	
pink	07	
rot	08	
schwarz	09	
weiß	10	
gelb	14	
grün	15	
orange	16	
sunset	18	

**Größen / sizes** **50 Stück / Pack**

ca. 2,6" 4,0" (5,0" optional bestellbar)

Tradi Vane

The composition and the flight characteristics are similar to a feather and can be shoot over the shelf easily.

50 pcs/pack

**Bestell-Nr: 41 113 +**  **+**

order number Größe / size Farbe / color

## BATWING

2458



Naturfeder im speziellen Look für moderne Bogenschützen. Das niedrige Profil und die kurze Form verhelfen zu sehr guten Flugeigenschaften.

**Größe / size**

2" (20) 4,5" (45)

**Farben / colors**

Farben*	B. Nr.		Farben*	B. Nr.	
blau	01		braun	02	
lila	03		gelb	04	
fl.gelb	14		grün	05	
orange	06		pink	07	
rot	08		schwarz	09	
weiß	10		denim	11	
lemon	24		grau	13	
tangerine	26		chartreuse	25	

**Bestell-Nr: 42 604 +**  **+**

order number Größe / size Farbe / color

## RAYZR

737  
1245  
1397



Mit der RAYZR stellt Gateway die kleinste Feder für eine akkurate Führung eines mit Feldspitze bestückten Pfeils vor. Die Feder hat ein Gewicht von ca. 1,7 grain und nutzt die „Whisper Quiet“ Technologie.

**Größe / size**

2"

**Modell / modell**

einfarbig (1) ECC (2) barred (3)

**Farben / colors**

entsprechen den geschnittenen Federn

Feather RAYZR

Gateway tweaked the shield cut shape by lowering the profile and increasing the angle between the quill and the high point in the feather's profile. Then by shortening the feather and cutting it from a "specific" location from a full length feather.

**Bestell-Nr: 42 60 +**  **+**

order number Modell Farbe / color

## Naturfeder OZARK CAMO

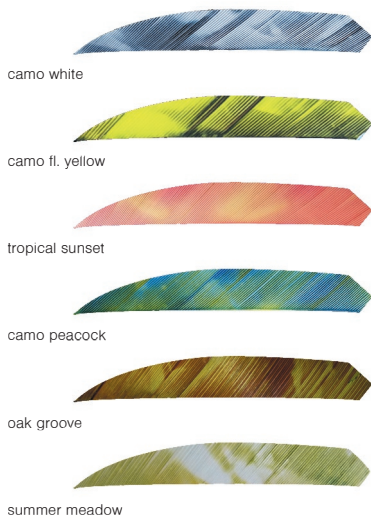

Farben	Bestell Nr.
camo white	CW
camo flu. yellow	CFY
tropical sunset	CTS
camo peacock	CP
oak groove	OG
summer meadow	SM

**Form / shape**

target maxx

**Größe / size**

3,5"

**Bestell-Nr: 42 650 35 +**

order number Farbe / color

## Naturfeder OZARK EAGLE TIPS



Farben	Bestell Nr.
black-red	BNY
black-neon yellow	RB
silver-gold	SG
neon green-pink	NGP

**Form / shape**

target maxx

**Größe / size**

3,5"

**Bestell-Nr: 42 651 35 +**

order number Farbe / color

## Naturfedern OZARK NATURAL



Natur-Truthahnfeder, ungefärbt. Diese Federn werden speziell ausgesucht und in der ungekürzten Version in einer Länge zwischen 6-8" geliefert.

Natural Turkey Feather

Uncolored turkey feather. These natural feathers are specially selected and in the full length version delivered in a length between 6-8 inch.

**Formen / shapes**

parabolic (7) shield (6)

**Größen / sizes**

3"(3) 4" (4) 5" (5)

**volle Länge:** Best. Nr. # 42 655 00 + RW / LW

**Bestell-Nr: 42 65 +**  **+**

order number Form / shape Größe / size

### PATRIOT

736  
735  
734



Tricolor- Naturfeder in den typischen Landesfarben für Italien, Frankreich, Deutschland.

#### Größen / sizes

3" (3) 4" (4) 5" (5)

#### Farben / colors

schwarz-rot-gold (SRG)  
rot-weiß-blau (RWB)  
grün-weiß-rot (GWR)

Feather PATRIOT

Gateways natural tricolor feathers.

**Bestell-Nr: 42 501 + \_\_\_ + \_\_\_**

order number Größe / size Farbe / color

### Naturfedern HB KURO



Farben*	B. Nr.	Farben*	B. Nr.
blau	01	braun	02
lila	03	gelb	04
fl.gelb	14	grün	05
orange	06	pink	07
rot	08	denim	11
weiß	10	grau	13
lemon	24	chartreuse	25
tangerine	26		

Auch als volle Länge Feder mit der Bestellnummer: 42 405 + Farbe erhältlich.

#### Formen / shapes

parabolic (205) shield (105)

#### Größen / sizes

3" (3) 4" (4) 5" (5)

**Bestell-Nr: 42 + \_\_\_ + \_\_\_ + \_\_\_**

order number Form / shape Größe / size Farbe / color

### Naturfedern PRINTZ Birds

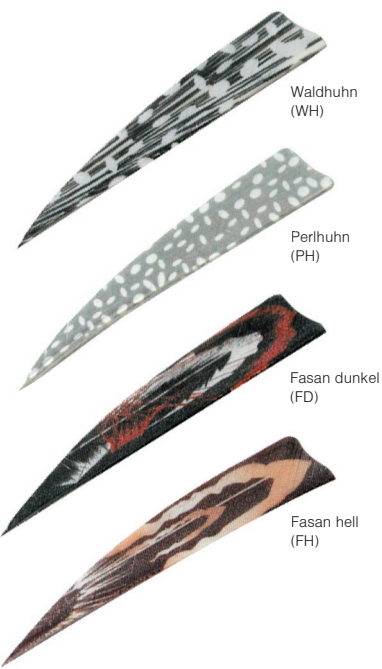

#### Formen / shapes

parabolic (508) shield (518)

#### Größen / sizes

4" (4) 5" (5)

**Bestell-Nr: 42 + \_\_\_ + \_\_\_ + \_\_\_**

order number Form / shape Größe / size Farbe / color

### Naturfedern PRINTZ TIGER

albino tiger (AT)

brown tiger (BT)

#### Größen / sizes

4" (4) 5" (5)

**Bestell-Nr: 42 503 + \_\_\_ + \_\_\_**

order number Größe / size Farbe / color

### Naturfedern PRINTZ ZEBRA

pink (07)

orange (06)

blau (01)

braun (02)

chartreuse (25)

grau (13)

#### Größen / sizes

4" (4) 5" (5)

**Bestell-Nr: 42 502 + \_\_\_ + \_\_\_**

order number Größe / size Farbe / color

### Naturfedern PRINTZ

inferno

blaze

#### Farben / colors

inferno (IN) blaze (BZ)

#### Formen / shapes

parabolic (06) shield (16)

#### Größen / sizes

4" (4) 5" (5)

**B.-Nr: 42 5 + \_\_\_ + \_\_\_ + \_\_\_**

order number Form Größe Farbe

Andere Designs auf Anfrage erhältlich.



Abb.: bald eagle

Setzen Sie IHR Logo oder Design um !

# 42 500 CU



Gern erstellen wir Ihnen ein Angebot!

### Naturfedern in voller Länge

natural feather, full length



**Modell Solid (1)**  
**Modell ECC (2)**  
**Modell Barred (3)**

\*Möglichen Farben, entsprechend zu den geschnittenen Formen

**Bestell-Nr: 42 40 + \_\_\_ + \_\_\_ + \_\_\_**  
 order number Modell / typ Farbe / color RW / LW

### Naturfeder MAGNUM

725  
251  
405

Abb.: ECC



Naturfeder in 5,5" Länge.  
 In Solid, ECC und Barred Ausführung erhältlich. Farben entsprechend den geschnittenen Federn.

**Modelle / models**  
 Solid (1) ECC (2) Barred (3)

**Bestell-Nr: 42 30 + \_\_\_ + \_\_\_ + \_\_\_**  
 order number Modell / model Farbe / color

### Naturfedern SOLID

2,5-406 3-240 4-241 5-242 5,5-725

shield  
parabolic

Farben*	B. Nr.	Farben*	B. Nr.
blau	01	braun	02
lila	03	gelb	04
fl.gelb	14	grün	05
orange	06	pink	07
rot	08	schwarz	09
weiß	10	denim	11
lemon	24	grau	13
tangerine	26	chartreuse	25

**Formen / shapes**  
 parabolic (201) shield (101)

**Größen / sizes**  
 2 1/2" (2)\* 3" (3) 4" (4) 5" (5)  
 nur parabolform\*

**Bestell-Nr: 42 + \_\_\_ + \_\_\_ + \_\_\_**  
 order number Form / Größe / Farbe / shape size color

### Naturfedern ECC

3-402 4-246 5-247 5,5-405

shield  
parabolic

Farben*	B. Nr.	Farben*	B. Nr.
blau tree blue	01	braun tree brown	02
lila tree purple	03	gelb tree yellow	04
grün tree green	05	rot tree red	08
orange tree orange	06	grau tree bark	13

**Formen / shapes**  
 parabolic (202) shield (102)

**Größen / sizes**  
 3" (3) 4" (4) 5" (5)

**Bestell-Nr: 42 + \_\_\_ + \_\_\_ + \_\_\_**  
 order number Form / Größe / Farbe / shape size color

### Naturfedern BARRED

3-403 4-249 5-250 5,5-251

shield  
parabolic

Farben*	B. Nr.	Farben	B. Nr.
blau	01	braun	02
gelb	04	orange	06
pink	07	rot	08
weiß	10	grau	13
bordeaux	28	chartreuse	25

**Formen / shapes**  
 parabolic (203) shield (103)

**Größen / sizes**  
 3" (3) 4" (4) 5" (5)

**Bestell-Nr: 42 + \_\_\_ + \_\_\_ + \_\_\_**  
 order number Form / Größe / Farbe / shape size color

### Auswahlbox - NATUR

106-teilig



Farben, Formen und Größen sind oft Inhalte von Beratungsgesprächen. Diese Box eignet sich ideal für einen schnellen Kundenüberblick und unterstützt somit auch bei der Auswahlentscheidung. Der Deckel der Box enthält zudem wertvolle Informationen, die die Nachbestellung vereinfachen.

**Das 106-teilige Set enthält eine selektierte Auswahl an Größen und Farben folgender Modelle:**

- Naturfedern in Para, Shield, Rayzr, Patriot, Tiger, Zebra und Peacock Printz; HB Kuro.
- Nocken: AAE 5/16+11/32, Classic, Holz und Horn

**Bestell-Nr: 76 344 2**  
 order number

### Auswahlbox - KUNSTSTOFF

222-teilig



Ob die Nocke nun auf einen Pfeilschaft des Kunden passt oder auch welche Farbkombination den Wunsch der Kunden trifft sind Fragen, die anhand der Auswahlbox erheblich einfacher zu klären sind. Eine Auswahlübersicht im Deckel, Nock Tools sowie ein FastSet Gel 3 gr gehören zum Lieferumfang.

**Das 222-teilige Set enthält eine selektierte Auswahl an Größen und Farben folgender Modelle:**

- Kunststoffbefiederung AAE 1 3/4", 2 3/8", 2 7/8", 3 7/8", 4 3/4"
- Nocken: AAE, M, G, X, Super, FLASH, TS

**Bestell-Nr: 76 344 1**  
 order number

Farbabweichungen zwischen Katalog und Originalprodukt können bedingt sein durch den Druck oder die Farbauffösung am PC und berechtigen nicht zum Anspruch. / Colors of the products can be a different than shown in catalogue because of the print, etc. and are without engagement.

### Feather Tracers

310



Aufgebracht auf Pfeilen, um den Pfeil während der Flugphase besser sehen zu können. Die Tracers haben nahezu kein Gewicht und dienen u.a. auch als Windrichtungsanzeiger.

**Stk / Pack / packs**

12

**Farben / colors\***

gelb (04) chartreuse (25) fl. orange (16)  
pink (07) rot (08) weiß (10) fluor. gelb (14)

Feather Tracers

Used for increased visibility. Successful archers and hunters will love these. Feather tracers will help you see your arrow all the way to your target. Tracers add virtually no weight and double as a wind direction aid.

**Bestell-Nr: 42 701 + \_\_\_\_\_**

order number Farbe / color

### Schneidergerät CHOPPER

532, 1123

geeignet für RW und LW Federn

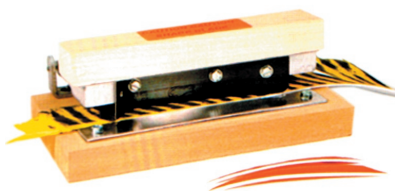

Verstellbares Schneidegerät auf manueller Basis für Naturfedern.

**Modelle / models**

Custom (10) Banana 5,25"-7" (8)  
Parabolic 2,75"-3" (1) Parabolic 4,5"-5" (3)  
Pope & Young (7) Parabolic 3,75"-4" (2)  
Shield 2,75"-3" (4) Shield 3,75"-4" (5)  
Shield 4,5 - 5" (6) Raptor-P/Y (9)  
Banana Low (15) Traditional (11)

Gateway FEATHER CARE

The chopper comes in six different shapes and five different sizes. The blade is a special tempered steel and with proper care the blade should never need sharpening, unless the blade is nicked. You can cut either left or right wing feathers with these choppers and adjust the sizes according to chart below.

**Bestell-Nr: 74 306 + \_\_\_\_\_**

order number Modell / model

### HOLZ-Nock



Aufwändig verarbeitete Nocken aus Buchenholz. Die ideale optische Abrundung für traditionelle Pfeile mit Konus.

**Größen / sizes**

5/16" (6) 9/32" (4)  
23/64" (7) 11/32" (8)

Wooden Nock

Elaborately processed nocks made of beech wood. The ideal optical rounding for traditional arrows with cone.

**Bestell-Nr: 40 107 + \_\_\_\_\_**

order number Größe / size

### HORN-Nock



Konusnock 11/32"im traditionellen Design. Horn ist ein Naturprodukt - die Farben der Nocken sind somit jeweils unterschiedlich in der Gestaltung.

Horn is a natural product - colors vary.

**Bestell-Nr: 40 128**

order number

### Nock CLASSIC

254



Klassischer Nock für Pfeile mit Konus.

**Größen / sizes**

5/16" (6) 11/32" (8)

Farben	Bst. Nr.	Farben	Bst. Nr.
gelb	04	rot	08
orange	06	schwarz	09
lime	24	weiß	10
blau	01	pearl	40
braun	02	Andere Farben auf Anfrage möglich.	

Nock CLASSIC

Bohning's traditional nock. For all finger shooters. The Classic Nock has an indexer for quick and easy alignment of arrow.

**Bestell-Nr: 40 104 + \_\_\_\_\_ + \_\_\_\_\_**

order number Größe / size Farbe / color

### Nock ARIZONA

252



Präzisionsnock für exakten Halt und abschussgerechter Freigabe von der Sehne. Geeignet für Pfeile mit Konus.

**Größen / sizes**

1/4" (2) 9/32" (4) 5/16" (6) 11/32" (8)

Farben	Bst. Nr.	Farben	Bst. Nr.
blau	01	schwarz	09
grün	15	weiß	10
orange	16	ruby	48
rot	08	sand	33

Nock ARIZONA

The Arizona Z-Nock uses a snap-on design for a positive string fit, resulting in a smooth release from the bowstring. The large finger pinch area, allowing you to nock your arrows quickly and easily.

**Bestell-Nr: 40 101 + \_\_\_\_\_ + \_\_\_\_\_**

order number Größe / size Farbe / color

### TS - Nock Trooper

258



Kunststoffnock, der für die Pfeile TROOPER 17/64" verwendet werden kann.

**Farben / colors**

grün / green (5)  
orange (6)

**Bestell-Nr: 40 105 30 + \_\_\_\_\_**

order number Farbe / color

### Nock für FLASH

259



Ø	Spine
5,5	570, 630, 750

**Bestell-Nr: 40 106 55 06**

order number

### PLASTINOCK

408



**Größen / sizes**

5/16" (6) 11/32" (8)

**Farben / colors**

fl. green / fl. grün (15) fl. orange (16)  
ruby / ruby (48) schwarz / black (09)  
weiß / white (10)

**Bestell-Nr: 40 103 + \_\_\_\_\_ + \_\_\_\_\_**

order number Größe / size Farbe / color

### Feather Tracers

310



Aufgebracht auf Pfeilen, um den Pfeil während der Flugphase besser sehen zu können. Die Tracers haben nahezu kein Gewicht und dienen u.a. auch als Windrichtungsanzeiger.

**Stk / Pack / packs**

12

**Farben / colors\***

gelb (04) chartreuse (25) fl. orange (16)  
 pink (07) rot (08) weiß (10) fluor. gelb (14)

Feather Tracers

Used for increased visibility. Successful archers and hunters will love these. Feather tracers will help you see your arrow all the way to your target. Tracers add virtually no weight and double as a wind direction aid.

**Bestell-Nr: 42 701 + \_\_\_\_\_**

order number Farbe / color

### Schneidergerät CHOPPER

532, 1123

geeignet für RW und LW Federn

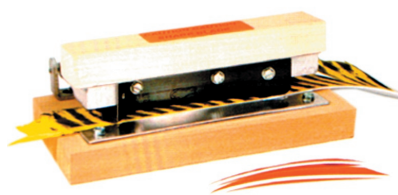

Verstellbares Schneidergerät auf manueller Basis für Naturfedern.

**Modelle / models**

Custom (10) Banana 5,25"-7" (8)  
 Parabolic 2,75"-3" (1) Parabolic 4,5"-5" (3)  
 Pope & Young (7) Parabolic 3,75"-4" (2)  
 Shield 2,75"-3" (4) Shield 3,75"-4" (5)  
 Shield 4,5 - 5" (6) Raptor-P/Y (9)  
 Banana Low (15) Traditional (11)

Gateway FEATHER CARE

The chopper comes in six different shapes and five different sizes. The blade is a special tempered steel and with proper care the blade should never need sharpening, unless the blade is nicked. You can cut either left or right wing feathers with these choppers and adjust the sizes according to chart below.

**Bestell-Nr: 74 306 + \_\_\_\_\_**

order number Modell / model

### HOLZ-Nock



Aufwändig verarbeitete Nocken aus Buchenholz. Die ideale optische Abrundung für traditionelle Pfeile mit Konus.

**Größen / sizes**

5/16" (6) 9/32" (4)  
 23/64" (7) 11/32" (8)

Wooden Nock

Elaborately processed nocks made of beech wood. The ideal optical rounding for traditional arrows with cone.

**Bestell-Nr: 40 107 + \_\_\_\_\_**

order number Größe / size

### HORN-Nock



Konusnock 11/32" im traditionellen Design. Horn ist ein Naturprodukt - die Farben der Nocken sind somit jeweils unterschiedlich in der Gestaltung.

Horn is a natural product - colors vary.

**Bestell-Nr: 40 128**

order number

### Nock CLASSIC

254



Klassischer Nock für Pfeile mit Konus.

**Größen / sizes**

5/16" (6) 11/32" (8)

Farben	Bst. Nr.	Farben	Bst. Nr.
gelb	04	rot	08
orange	06	schwarz	09
lime	24	weiß	10
blau	01	pearl	40
braun	02	Andere Farben auf Anfrage möglich.	

Nock CLASSIC

Bohning's traditional nock. For all finger shooters. The Classic Nock has an indexer for quick and easy alignment of arrow.

**Bestell-Nr: 40 104 + \_\_\_\_\_ + \_\_\_\_\_**

order number Größe / size Farbe / color

### Nock für FLASH

259



Ø	Spine
5,5	570, 630, 750

**Bestell-Nr: 40 106 55 06**

order number

### Nock ARIZONA

252



Präzisionsnock für exakten Halt und abschlussgerechter Freigabe von der Sehne. Geeignet für Pfeile mit Konus.

**Größen / sizes**

1/4" (2) 9/32" (4) 5/16" (6) 11/32" (8)

Farben	Bst. Nr.	Farben	Bst. Nr.
blau	01	schwarz	09
grün	15	weiß	10
orange	16	ruby	48
rot	08	sand	33

Nock ARIZONA

The Arizona Z-Nock uses a snap-on design for a positive string fit, resulting in a smooth release from the bowstring. The large finger pinch area, allowing you to nock your arrows quickly and easily.

**Bestell-Nr: 40 101 + \_\_\_\_\_ + \_\_\_\_\_**

order number Größe / size Farbe / color

### TS - Nock Trooper

258



Kunststoffnock, der für die Pfeile TROOPER 17/64" verwendet werden kann.

**Farben / colors**

grün / green (5)  
 orange (6)

**Bestell-Nr: 40 105 30 + \_\_\_\_\_**

order number Farbe / color

### PLASTINOCK

408



**Größen / sizes**

5/16" (6) 11/32" (8)

**Farben / colors**

fl green / fl. grün (15) fl. orange (16)  
 ruby / ruby (48) schwarz / black (09)  
 weiß / white (10)

**Bestell-Nr: 40 103 + \_\_\_\_\_ + \_\_\_\_\_**

order number Größe / size Farbe / color

### F - Nock

739



Passend für Easton Uni-Bushing® System und Standard Carbonschäfte. (entspricht in der Größe dem G-Nock.)

Farben	Bst. Nr.	Farben*	Bst. Nr.
gelb	14	rot	08
rose	47	schwarz	09
lime	24	weiß	10

Nock BOHNING F-NOCK  
Fits Easton Uni-bushing® system. Made of durable, impact resistant Polycarbonate.

**Bestell-Nr: 40 214 +** \_\_\_\_\_  
order number Farbe / color

### PIN Nock

261



Grundsätzlich wurden PIN-Nock entwickelt, um "Robin Hood Schüsse" zu vermeiden. Der auftreffende Pfeil wird durch den Pin abgelenkt, wodurch nicht der Pfeil, sondern hauptsächlich die Nocke in Mitleidenschaft gezogen wird.

Größen / sizes  
0.88 ~ 1/4" (1) 0.98 ~ 9/32" (2)

Farben	Bst. Nr.	Farben*	Bst. Nr.
grün	05	orange	06
blau	01	rot	08

PIN Nock  
PIN Nocks provide precise nock alignment and help prevent shaft damage or destruction from rear impact.

**Bestell-Nr: 40 30 +** \_\_\_\_\_ + \_\_\_\_\_  
order number Größe / size Farbe / color

### Blazer Pin Nock

1083



Pin Nock der Firma Bohning. Passend auf alle herkömmlichen Pins. Erhältlich im Pack a 100 Stück.

Größen / sizes  
0.88 small throat (5) 0.98 standard throat (4)

Farben 0.88	Farb. Nr.	Farben 0.98	Farb. Nr.
schwarz	09	schwarz	09
satın blau	40	weiß	10
satınweiß	41	fl. gelb	14
rose	48	fl. orange	16
kiwi	54		

Blazer Pin Nock  
Fits all "Pin" style nock inserts. Increased durability and accuracy. Available 100 per Pack.

**Bestell-Nr: 40 30 +** \_\_\_\_\_ + \_\_\_\_\_  
order number Größe/size Farbe / color

### G - Pin Nock .098

921



Farben	Bst. Nr.	Farben*	Bst. Nr.
blau	01	orange	06
grün	05	rot	08

**Bestell-Nr: 40 303 +** \_\_\_\_\_  
order number Farbe / color

### M - Pinnock 0.88



Optimal in Kombination mit dem M-Nockpin verwendbar aber zum Teil auch kompatibel mit anderen Modellen. Verpackungseinheit: 12 oder 50 Stk.

Größen / sizes  
0.88 ~ 1/4"

Farben*	B. Nr.	Farben*	B. Nr.
grün	15	orange	16
rot	18	schwarz	09
weiß	10	pink	07

M-Nock  
Perfect to use in combination with the M-Nockpin but this Nock style fits some other pins in market, too. Boxed by dz or 50 pcs/box.

**Bestell-Nr: 40 310 88 +** \_\_\_\_\_  
order number Farbe / color

### M - Nockpin



Auch bei diesem Pin ist soll der Pfeilschaft bei Direktschüssen stabilisiert werden. Verpackungseinheit: 12 oder 50 Stk.

Größe	Spine	Bestellnummer
5.18	1100 ~ 1400	40 405 518
5.30	800 ~ 1000	40 405 530
5.50	600 ~ 700	40 405 550
5.80	400 ~ 500	40 405 580
6.00	250 ~ 350	40 405 560

M-Pin  
Best in combination with M-Nock but this style fits some other pins in market, too. Boxed by dz or 50 pcs/box.

**siehe Tabelle**

### Pin für Superdrive 23

260 12/Pack



Adapter, 14 grain, welcher die Nutzung von Pin Nocken in Verbindung mit dem Easton Pfeil Superdrive 23 erlaubt.

**Bestell-Nr: 40 403**  
order number

### EASTON Pin

260

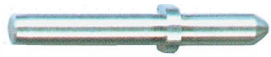

passend für:	Bestell Nr.
X10 alle Größen, X10 Protour 670 - 770	40 40 01
X10 Protour 380 - 620	40 40 02
A/C/E alle Größen Carbon One 810 - 1150 A/C/G 610 - 1500 A/C Pro Field 570 - 620 Apollo 1070 - 1200	40 40 04
Carbon One (#1) 550 - 730 Apollo 740 - 950	40 40 06
Carbon One (#2) 410 - 500 A/C Pro Field 470 - 520 Apollo 560 - 670 Procomb 250 - 380	40 40 07
A/C/G 430 - 540 A/C Pro Field 380 - 420 Procomb 420 - 570	40 40 08

### Endkappen

262 263



Platte Halbmond

Endplatten für den Aluminium Armbrustpfeil. Hergestellt aus Kunststoff.

Modell / model  
Platte (3) Halbmond (4)

Spinewert / spine  
2016 2117 2216\* 2219\*

Farbe / color  
schwarz / black

Flatback / Halfmoon Nock  
Standard drivers are a flat plug for fully guided crossbows. Made by high-tolerance injection molding with lightweight polymer. Moon drivers have a half moon shape for string engagement.  
\*2216 und 2219 nur als Halbmond möglich / 2216, 2219 halfmoon only

**Bestell-Nr: 40 60 +** \_\_\_\_\_ + \_\_\_\_\_  
order number Modell / model Spine

### Endkappe TALON

2570



Universatz Aufsatz für Armbrustpfeile für den Spine 2219. Dank seiner Form ist die Nutzung sowohl zulässig, wenn „Platte“ oder „Halbmond“ von den Herstellern vorgegeben werden. (Pack=6 Stk)

Ausführung / typ  
für Aluminium Bolzen

Farbe / color  
bernstein-orange / amber (06)  
rot / red (08)

Crossbow Nock TALON  
Fits 2219 aluminum MAGNUM bolts and can be used no matter whether "plate" or "halfmoon" is required.

**Bestell-Nr: 40 614 +** \_\_\_\_\_  
order number Farbe / color

### Leuchtnock NOCKTURNAL

1687



Aktiviert wird die Nocke durch die Sehne beim Abschuss. Das Dekativieren erfolgt in der runden Kunststoffaussparung der Nocke. Mittels Hebelwirkung wird ein spitzer Gegenstand (z.B. Kugelschreiber) zwischen Metall und farbigen Kunststoff gedrückt. Danach wird der Kunststoff leicht nach oben geschoben.

The Nockturnal has a string activated linear switch that is protected deep within the nock and will not turn on or off inadvertently.

	3/ Pack 3x rot	3/ Pack 3x grün	3/ Pack 3x blau
G-Nock	<b>40 558 08</b>	<b>40 558 05</b>	<b>40 558 01</b>
H-Nock	<b>40 557 08</b>	<b>40 557 05</b>	-
S-Nock	<b>40 555 08</b>	<b>40 555 05</b>	-
X-Nock	<b>40 556 08</b>	<b>40 556 05</b>	-

### NOCKTURNAL UNI



Leuchtnocken zur individuellen Verwendung bei Pfeilen mit den Nockgrößen GT, H und S dank beiliegender Inserts.

Farbe	Bestellnummer
orange	<b>40 569 06</b>
weiß	<b>40 569 10</b>
wechselnd grün / blau	<b>40 569 BG</b>

- Lighted Nock AFTERBURN
- \* Polycarbonate Body
- \* Traditional Piston Design
- \* Improved LEDs
- \* FITS inserts included (GT, S, H)
- \* double colors are strobing nocks

### TOPHAT® Protector Ring

2039



Der Ummantelungsring kann vorn und hinten auf den Carbon Schaft geklebt werden. Er verhindert das Aufbrechen und -spießen des Carbons an seinen sensibelsten Stellen.

ø Ring	Bestellnummer
5,00	34 112 500
5,15	34 112 515
5,30	34112 530
5,45	34 112 545
5,60	34 112 560
5,75	34 112 575
5,90	34 112 590
6,00	34 112 600
6,15	34 112 615
6,30	34 112 630
6,45	34 112 645
6,75	34 112 675
6,90	34 112 690
7,00	34 112 700
7,15	34 112 715
7,30	34112730
7,45	34 112 745
7,60	34 112 760
7,75	34 112 775
7,90	34 112 790
8,00	34 112 800
8,15	34 112 815
8,30	34 112 830

**Nur im Pack a 12 Stück erhältlich!**

Protective sleeve that could be used on the front and/or back end of the shaft to prevent splitting of the shaft upon impact. Can be used with regular inserts, glue-in points, nock-adapters and nocks. (Will not work with Dura-Point system, Protector-Points and Protector-Inserts)

siehe Tabelle

### Nockturnal PREDATOR

2157  
2525



Pack a 3 Stk

Leuchtnocken für Armbrustbolzen.

#### Ausführung /typ

für Aluminium Bolzen (7)  
für Carbon Bolzen (6)

#### Farben / colors

grün / green (05)  
rot / red (08)

Lighted Nock PREDATOR  
Fits for aluminum or carbon bolts.

### Nockturnal NOCKTOOL



Hilfsmittel, um Leuchtnocken am Pfeil zu installieren, zu drehen, zu entfernen oder entsprechend der Produkttypes auch zu deaktivieren

#### Farbe / color

gelb / yellow

Nocktool  
Nockturnal Archery Lighted Nocks Installation and Removal Tool.

Bestell-Nr: 73 329

order number

Bestell-Nr: 40 56 + \_\_\_\_\_ + \_\_\_\_\_

order number Ausführung / typ Farbe / color

### Bushings

Bushings	Bestell Nr.	passend für die Schäfte	passend
Uni	<b>34 101 + Spine</b>	Aluminium bis Spine 1916	G Nock
Super Uni	<b>34 102 + Spine</b>	Aluminium ab Spine 2013	Super Nock
ACC Pro Hunting	<b>34110</b>	Bloodline ,Excel	G Nock
G Uni Superdrive	<b>34 115G</b>	Superdrive	G Nock
Super Uni Superdrive	<b>34 115S</b>	Superdrive	Super Nock
Uni Bushing A/C/C	<b>34 104 + A/C/C Nr.</b>	A/C/C/	G Nock
X Uni	<b>34 111</b>	Da Torch, Bloodline	X Nock
Uni CB	<b>34 108</b>	Power Flight, ICS Bowhunter, Lightspeed	G Nock

### Insert für Aluminiumpfeil

266



Der Insert wird in den Pfeil eingeklebt und ermöglicht durch sein Innengewinde den beliebigen Wechsel von Schraubspitzen oder Jagdspitzen.

**ab Spinewert 1716 / up to spine 1716**

#### Material / material

Aluminium

#### Insert

Each insert is conveniently marked with the shaft size and has deep wells for even glue dispersion.

Bestell-Nr: 34 201 + \_\_\_\_\_

order number Spine

Inserts Carbon		Bestellnummer	FMJ Injexion	Injexion Carbon	Bowfire, Hunter Junior	ICS Indigo, ICS Bowhunter	Powerflight, Lightspeed	ICS Whiteout/ICS, Hunter Realtree	Flatline	Axis Under Armour	Alternath	Full Metal Jacket 6 mm	ION	Hexx	Bloodline	Centenstot	Carbon White Box	Full Metal Jacket 5 mm	Axis, FMJ DG
	Deep Six HIT	34 231	x	x															
	Deep Six	34 232	x	x															
	CB	34 206			x	x	x	x									x		
	ST	34 207								x		x	x	x	x	x			
	Micro Lite	34 209							x					x					
	Brass HIT	34 214																x	x
	H Break Off	34 234								x		x		x	x	x			
	Hit	34 213																x	x
	HP 3	34 208 2																	
	HP 3	34 208 3																	
	HP 3	34 208 4																	

### TopHat Insert / Outsert

1414 **Nur im Pack a 12 Stück erhältlich!**



Geeignet für Jagdschäfte, welche HIT Inserts verwenden.

Insert-Outsert für Jagdschäfte mit 60 grain, welches am Outsert von 19/64 auf 5/16 konisch anwächst. Somit können diese Schäfte auch zu Trainingszwecken mit den TopHat® Combos 3D oder Bulletspitzen geschossen werden.

**Material / material**  
Edelstahl

Insert / Outsert  
Insert-Outsert for hunting shafts, which grows tapered at Outsert of 19/64 to 5/16.

**Bestell-Nr: 34 220 4**  
order number

### TOPHAT® Insert

1422 **Nur im Pack a 12 Stück erhältlich!**



Ideal in Kombination mit TopHat Combo Spitzen.

**Größen / sizes**  
9/32 (4)  
5/16 (6)

**Gewichte / weights**  
20 gn (20)  
40 gn (40)  
60 gn (60) \*nur in 5/16 möglich

INSERT TopHat  
Special made for Carbon- and Aluminium arrows.  
The model DURA offers an integrated O-Ring for a great fit of the points.

**Bestell-Nr: 34 218 + \_\_\_ + \_\_\_**  
order number                      Größe                      Gewicht

### TopHat Insert KONISCH

**Nur im Pack a 12 Stück erhältlich!**



Der konische TopHat®Insert lässt es zu, 5/16 Spitzen auf kleineren 9/32 Schäften zu schießen. Der Insert ist besonders lang, um die Kraft des Aufpralls möglichst gut auf den Schaft zu übertragen und ihn somit zu schützen. Dies führt zu weniger Schaftbruch.

**Material / material**  
Aluminium, 40 grain

TopHat Insert CONICAL  
The conical TopHat®Insert enables to shoot 5/16 arrowheads on smaller 9/32 shafts.

**Bestell-Nr: 34 224 40**  
order number

### Insert A/C/E + A/C/G

267



Pfeilinsert in verschiedenen Größen und Gewichten für die Pfeile EASTON A/C/E und A/C/G. Aufgrund der unterschiedlichen Gewichte ist ein Tuning des Pfeils möglich.

**Gewichte / weight**  
H/ 39 gr. (39)    J/ 49 gr. (49)    L/ 59 gr. (59)

**Farbe / color**  
silber / silver

Insert A/C/E and A/C/G  
Available in three weights.

**Bestell-Nr: 34 202 + \_\_\_**  
order number                      Gewicht / weight

### TOPHAT® Dura Insert



Aluminium Insert für das TopHat Dura System

Insert	Gewicht	für Pfeil
Typ B	40 gn	Axis, Beman MFX
Typ C	40 gn	Epic 500, 600
Typ E	40 gn	Lightspeed 500
Typ F	20 gn	Powerflight 340,400,500
Typ F	40 gn	Powerflight 340,400,500

**Bestell-Nr: 34 217 + \_\_\_ + \_\_\_**  
order number                      Typ                      Gewicht

### INSERT A/C/C + REDLINE

576 **Halfout**



**A/C/C**  
- 18 (16 grain)  
- 28 (18 grain)  
- 39 (22 grain)

**Bestell-Nr: 34 203 + \_\_\_**  
order number                      ACC Nr. / ACC no.

265 **Aluminium Insert (ideal in Kombination mit Spitzen 19/64\*)**



**A/C/C + REDLINE**

A/C/C	Gewicht	REDLINE
- 49	9 grain	460, 520
- 60	11 grain	360, 410
- 71	14 grain	-

**Bestell-Nr: 34 204 + \_\_\_**  
order number                      ACC Nr. / ACC no.

### SCREW IN POINT

272



Aerodynamisch geformte Schraubspitze für A/C/E, A/C Pro Field, ACG und dem früheren Navigator, die während des Pfeilfluges einen geringen Luftwiderstand leistet.

**Gewichte / weights (grain)**  
#2 (31gr.)    #3 (36gr.)    #4 (41gr.)  
#5 (46gr.)    #6 (51gr.)

SCREW IN Point  
Screw-In-Bulge Point for the arrows A/C/E, A/C Pro Field, ACG and the former Navigator.

**Bestell-Nr: 31 501 + \_\_\_**  
order number                      Gewicht / weight



### 8-32 RPS PARABOLIC

275



Größe/ size 17/64 (3)	Größe/ size 9/32 (4)
<b>Axis</b> (500, 400)	<b>Axis</b> (340, 300)
<b>A/C/C</b> (-18, -28)	<b>A/C/C</b> (-39, -49, -60)
<b>Redline</b> (780, 690, 600)	<b>Redline</b> (520, 460, 410, 360)
<b>XX75</b> (1716)	<b>M.O. Obsession, Realtree, Excel, Lightspeed</b>
	<b>XX75</b> (1813/1816)

Alle RPS Spitzen sind in den Gewichten 50, 60, 70, 80, 90, 100, 110 und 125 grain verfügbar.  
All RPS points are available in 50, 60, 70, 80, 90, 100, 110 and 125 grains.

**Bestell-Nr: 31 301 + \_\_\_ + \_\_\_**  
order number Größe / size Gewicht / weight

### PDP CONVERTA TARGET

1553



Passend für alle Pfeilschäfte, die einen Durchmesser > 5/16" haben. Z.B. ICS, Gold Tip, Vapor, 2018, etc.  
Materialschonend aufgrund der Bauform.

Größe- Nr.	Gewicht / weight
5/16" (6)	65 grain
11/32" (8)	65 grain

Converta Target Point  
Lightweight for flat trajectory. Stamped with size for easy identification.

**Bestell-Nr: 31 510 + \_\_\_ + \_\_\_**  
order number Größe / size Gewicht / weight

### TKS 3D FIELD POINT

277



Ideal für Aluminium und Carbonschäfte mit Insert. Die passende Größe finden Sie in den Spinetabellen in der Rubrik Pfeile.

Größe- Nr.	Gewichte
9/32" (4)	70, 80, 90, 100, 125
5/16" (6)	65, 80, 90, 100, 125, 145
21/64" (7)	100, 125, 145
11/32" (8)	80, 90, 100, 125, 145, 160

TKS 3D FIELD Point  
Perfect for Aluminium and Carbon Shafts with insert. The correct size can be found in the spine charts in the category arrows.

**Bestell-Nr: 31 102 + \_\_\_ + \_\_\_**  
order number Größe / size Gewicht / weight

### TOPHAT® Dura Spitze

1541



Abb. Bullet

Spitze	Art	B- Nr.	Gewichte
Typ 2	3D	701 2	85 gn
Typ 3	3D	701 3	85 gn
	Bullet	702 3	
Typ 4	3D	701 4	60, 85 gn
	Bullet	702 4	
Typ 5	3D	701 5	85 gn
	Bullet	702 5	
Typ 6	3D	701 6	60, 85 gn
Typ 7	3D	701 7	60, 85 gn
	Bullet	702 7	

**Bestell-Nr: 30 + \_\_\_ + \_\_\_**  
order number B-Nr. Gewicht

### Kompatibilitätsliste DURA

Typ Spitze	Insert	für Pfeil
2	B	Axis 400
3	C	Epic 600
	B	Axis 340
4	C	Epic 500
	B	Axis 300
5	E	Lightspeed 500
6	E	Lightspeed 500
7	F	Powerflight
		340,
		400,
		500

Das DURA System besteht aus zwei hochpräzisen Einzelteilen, Insert und Schraubspitze, jeweils individuell gefertigt. Das Insert zeichnet sich durch den integrierten O- Ring und das davorliegende Gewinde aus. Durch aufschrauben der Spitze entsteht eine ca. 5 mm lange Überlappung des C-Schaftes, welche diesen an seiner empfindlichsten Stelle vollständig schützt.

### PDP 3D FIELD

277



Sanfte Konturen sorgen für einen aerodynamischen Flug dieser Feldspitze mit robustem Endteil.

Größe- Nr.	Gewichte
9/32" (4)	80, 85, 90, 100, 125
5/16" (6)	75, 80, 85, 90, 100, 125, 145
21/64" (7)	80, 100, 125, 145
11/32" (8)	85, 90, 100, 125, 145

CONVERTA 3D FIELD Point  
New smoother contour provides aerodynamic flight while extending target life, yet maintains durable tip.

**Bestell-Nr: 31 101 + \_\_\_ + \_\_\_**  
order number Größe / size Gewicht / weight

### TSF COMBO

1402



Flugstabile Schraubspitze in schmaler Form.

Größe- Nr.	Gewichte
17/64" (3)	75, 85, 100, 125
9/32" (4)	65, 80, 100, 125
19/64" (5)	80, 85, 100, 125, 145
5/16" (6)	85, 100, 125
21/64" (7)	125
11/32" (8)	125

TKS COMBO Point  
Solid screw in point with slim contour.

**Bestell-Nr: 31 202 + \_\_\_ + \_\_\_**  
order number Größe / size Gewicht / weight

### SAUNDERS COMBO

276



Patentierte Schraubspitze in dynamischer Form. Gern genutzt bei 3-D Targets.

Größe- Nr.	Gewichte
17/64" (3)	85, 100
9/32" (4)	100, 125
19/64" (5)	80, 85, 100
5/16" (6)	85, 100, 125
21/64" (7)	85, 100, 125, 145
11/32" (8)	85, 100, 125, 145

COMBO Point  
Combo Points™ have earned endorsement by the major 3-D and foam target manufacturers for their ability to extend target life. Their patented form allows greater speed and unsurpassed accuracy.

**Bestell-Nr: 31 201 + \_\_\_ + \_\_\_**  
order number Größe / size Gewicht / weight

### TopHat® COMBO

833

Darstellung 3D-Form



Spitze mit Schraub Sicherung (O-Ring).

Form / model	
3D-Form (1)	Bullet-Form (2)
Größen / sizes	
9/32" (4)	5/16 (6)

Modell	5/16 - 3D	5/16 - Bullet	9/32 - 3D	9/32 - Bullet
Gewichte grain in Edelstahl	40, 60, 70, 85, 105, 125	85, 105, 125, 145	85, 105, 125	85, 105, 125

zusätzlich 20, 30 grain —> aus Aluminium, in 3D-Form 5/16 möglich

TopHat® COMBO Point  
Point with O-Ring.

**Best.-Nr: 31 40 + \_\_\_ + \_\_\_ + \_\_\_**  
order number Form Größe Gewicht

### TKS BULLET

278



Schraubspitze mit abgerundeter bauchiger Bauweise.

Größe- Nr.	Gewichte
9/32" (4)	80, 90, 125
5/16" (6)	75, 100, 125
11/32" (8)	125

TKS BULLET Point  
Screw in point with rounded bellied form.

**Bestell-Nr: 31 106 + \_\_\_\_ + \_\_\_\_**  
order number Größe / size Gewicht / weight

### PDP BULLET

278



Bulletspitze mit robustem Endteil  
Aufgrund der Form materialschonend.

Größe- Nr.	Gewichte
9/32" (4)	80, 90, 100, 125
5/16" (6)	75, 80, 85, 90, 100, 125
21/64" (7)	125
11/32" (8)	90, 100, 125

CONVERTA BULLET Point  
Sharp tip and precise blend with body.

**Bestell-Nr: 31 105 + \_\_\_\_ + \_\_\_\_**  
order number Größe / size Gewicht / weight

### PDP EASY PULL

443



Passend für alle Pfeilschäfte, die einen Durchmesser > 5/16" haben. Z.B. ICS, Gold Tip, Vapor, 2018, etc. Material-schonend aufgrund der bauchigen Form.

#### Größen / sizes

5/16

#### Gewichte / weights

75 (75) 100 (100) 125 (125)

Converta Easy Pull Point  
Oversized and chamfered on the backside to drastically enhance removal from targets.

**Bestell-Nr: 31 108 6 + \_\_\_\_**  
order number Gewicht / weight

### TopHat® PIN POINT

2535



Spitze mit Schraub-sicherung (O-Ring).  
Durch die spezielle Pin Form dringt die Spitze exakter in die Zielscheibe ein und verhindert Abpraller. Er eignet sich besonders für Target- und 3D-Wettbewerbe.

#### Material / material

Stahl / steel

#### Größe / size

9/32 (4) 5/16 (6)

#### Gewichte / weights grain

40, 60, 80, 100, 120

TopHat® Pin Point  
Very durable High Precision Screw-in Point, designed for target and 3-D competition with an aggressive pin point shaped tip for straighter target entry and lesser glance-outs in crowded targets

**Best.-Nr: 31 404 + \_\_\_\_ + \_\_\_\_**  
order number Größe / size Gewicht / weight

### PDP CONVERTA BLUNT

279



Einschraubbare Bluntspitze mit Grain-markierung zur einfachen Identifizierung. Geeignet zum Schießen auf Klappscheiben.

#### Modell / model

5/16" (6) 100 grain

#### Modell / model

11/32" (8) 100 grain, 125 grain

CONVERTA BLUNT  
Small tip chamfer to prevent skipping.  
Stamped for identification of sizes and grain.

**Bestell-Nr: 31 701 + \_\_\_\_ + \_\_\_\_**  
order number Modell / model Gewicht / weight

### SKIPPER STOPPER



Ein 4-Zack zylindrischer Körper zum Stoppen von Kleintieren, Vögeln und kleineren Fischen mit der bewährten O-Ring Sicherung! Kein Klappern und damit keine unerwünschten Geräusche.

#### Gewicht / weight

125 grain

TOPHAT SKIPPER STOPPER  
The TopHat®SkipperStopper is a cylindrical body with a four- jagged arrowhead to stop small animals, birds and smaller fish. The TopHat®SkipperStopper shows the feature of the o- ring protection.

**Bestell-Nr: 33 204 125**  
order number

### Kunststoffaufsatz



Stumpfspitze aus Hartgummi, welche sich einfach auf den Pfeil aufstecken lässt.

#### Größe / size 5/16

Hard Rubber End  
Hard rubber end, which can simply be attached to shafts.

**Bestell-Nr: 33 205**  
order number

### GUMMIBLUNT

281



Stumpfspitze aus Hartgummi, welche sich einfach auf den Pfeil aufstecken lässt.

#### Größe / size 11/32 (8)

#### Größe / size 5/16 (6)

Rubber Bludgeon  
Hard rubber bludgeon.

**Bestell-Nr: 33 202 + \_\_\_\_**  
order number Größe / size

### STUMPFSPITZE

280



Schwarze Bluntspitze mit Standard-gewinde zum Einschrauben in das Insert.

#### Gewicht / weight (grain)

85 (85) 100 (100) 125 (125) 145 (145)

#### Stk / Pack

85, 100, 125 gr - 4/Pack 145 gr - 3/Pack

Bludgeons™  
Eliminates broken shafts, sticking into stumps and snaking under grass.

**Bestell-Nr: 31 702 + \_\_\_\_**  
order number Gewicht / weight

### Spitze STANDARD

269



Preiswerte, einzuklebende Pfeilspitze aus legiertem Stahl.

Inexpensive one-piece point made from steel.

#### Spinewerte / spine

1214, 1413, 1416, 1516, 1616, 1716, 1816, 1916, 2016, 2112, 2113, 2114, 2115, 2117, 2212, 2213, 2214, 2215, 2312, 2315, 2314, 2317, 2413, 2415, 2419, 2514

Spine	Gewichte/ weights
1214 - 1616	ca. 45 - 65 grain
1716 - 1916	ca. 65 - 85 grain
2016 - 2514	ca. 100 grain
2613	ca. 125 grain

**Bestell-Nr: 30 201 +**

order number Spine

### NIBB X7 + XX75/ XX78

270



Einzuklebende Präzisionsspitze, passend für X7 und XX75/XX78.

NIBB point special for X7 and XX75/XX78

#### Spinewerte X7 / spine X7 (Typ 2)

1514, 1614, 1714, 1814, 1914, 2012, 2014, 2112, 2114, 2214, 2312, 2512

#### Spinewerte X75 / spine X75 (Typ 3)

1416, 1516, 1616, 1713, 1716, 1813, 1816, 1913, 1916, 2013, 2016, 2018, 2113, 2114, 2115, 2117, 2212, 2213, 2215, 2216, 2219, 2412, 2413, 2415

**Bestell-Nr: 30 20 + +**

order number Typ Spine

### NIBB A/C/C

274



Einklebespitze für den Pfeil A/C/C. Passend auch für die älteren Modelle wie Redline und Hyperspeed.

#### A/C/C

A/C/C Nr.	passend für REDLINE	Gewichte in grain
- 18	690/780	70
- 28	600	70
- 39		70
- 49	460/520	80
- 60	360/410	90
- 71		90

**Bestell-Nr: 30 5 + +**

order number A/C/C Nr. Gewicht / weight

### Spitze Standard APOLLO



Einklebespitze für den Schaft EASTON APOLLO.

Spine	grain
550 - 610	100
670 - 950	75
1070 - 1200	50

Für die Spine 1400 - 2000 muss die Spitze SOP (small one piece) verwendet werden.

One Piece Point APOLLO

Glue-in steel point for the EASTON APOLLO. Use the point SOP for smaller spines.

**Bestell-Nr: 30 211 +**

order number grain

### Spitze Standard INSPIRÈ



Einklebespitze für den Schaft EASTON INSPIRÈ.

Spine	grain
630 - 570	75
1200 - 750	50

Für die Spine 1400 - 2000 muss die Spitze SOP (small one piece) verwendet werden.

One Piece Point Inspirè

Glue-in steel point for the EASTON INSPIRÈ. Use the point SOP for smaller spines.

**Bestell-Nr: 30 316 0 +**

order number grain

### Spitze SOP (small one piece)

2068



70 grain Spitze für die Schäfte Apollo, Inspirè und Carbon One in den Spinegrößen 1400 - 2000.

#### Gewichte / weight

70 grain

One Piece Point

Especially for the small shafts Apollo, Inspirè and Carbon One with spine 1400-2000.

**Bestell-Nr: 30 212 70**

order number

### CB und HP SPITZE

440

640



CB = Klebespitze u.a. für Lightspeed

HP = Klebespitze für die Pfeile Epic, Hexx, da Torch, ACC Hunting, Bloodline, Aftermath, Nemesis, Ion

#### Modell / model

CB (1) HP (2)

#### Gewichte / weight

80 grain (80) 100 grain (00)

One Piece Point

Glue-in steel point for the Epic, Hexx, da Torch, ACC Hunting, Bloodline, Aftermath, Nemesis, Ion

**Bestell-Nr: 30 30 + +**

order number Typ Gewicht / weight

### PARABOLIC BULGE



One Piece Einklebespitze in Parabolform für den EASTON A/C/C -00 und A/C/E -00, die zum Feintuning eingesetzt werden kann.

#### Gewicht / weight

50 grain

One Piece Parabolic Bulge Point

Glue-in steel point for the EASTON A/C/C -00 and A/C/E -00.

**Bestell-Nr: 30 309 50**

order number

### ONE PIECE A/C/C

273



Parabolic Einklebespitze für den Pfeil ACC. Auch verwendbar für das frühere Modell Redline.

Easton One Piece Point Parabolic

#### A/C/C + REDLINE

A/C/C Nr.	passend für REDLINE	Gewichte in grain
- 04		50, 60, 70, 80, 100
- 18	690/780	60, 70, 82, 100
- 28	600	60, 70, 87, 100
- 39		60, 70, 85, 100
- 49	460/520	70, 80, 100
- 60	360/410	80, 90, 108
- 71		80, 90, 114

**Bestell-Nr: 30 4 + +**

order number A/C/C Nr. Gewicht / weight

### Spitze M-P1

2832



Stahlspitze, ideal für die Serie arConST AR M/I/C oder M/A/C.

Verpackungseinheit:  
12/Pack oder 50/Pack.

Spine	Gewicht / weight
800 ~ 1400	80 grain (80)
500 ~ 700	100 grain (100)

Point M-P1  
One Piece point, steel.  
Ideal to be used for arConST AR M/I/C and M/A/R.  
Offered packed by dz or 50/box.

**Bestell-Nr: 30 671 + \_\_\_\_\_**

order number                      Gewicht / weight

### Spitze M-P3

2833



Edelstahlspitze BREAK-OFF.  
Ideal für die Serie arConST AR M/I/C oder M/A/R.

Verpackungseinheit:  
12/Pack oder 50/Pack.

Spine	Gewicht / weight
800 ~ 1400	60-70-80 grain (80)
500 ~ 700	80-90-100 grain (100)
300 ~ 400	120-110-100 grain (120)

Point M-P3  
Break-Off-Point Stainless Steel.  
Ideal to be used for arConST AR M/I/C and M/A/R.  
Offered packed by dz or 50/box.

**Bestell-Nr: 30 672 + \_\_\_\_\_**

order number                      Gewicht / weight

### HNF Spitze für Flash

1383



Spitze für den Carbonpfeil FLASH.

Verpackungseinheit:  
12/Pack

#### Modelle / models

für Flash 750 / 60 grain (750)  
für Flash 1000 / 80 grain (1000)

Point FLASH  
Fits perfectly the old series FLASH.  
Packed by dz.

**Bestell-Nr: 30 307 + \_\_\_\_\_**

order number                      Modell /model

### TOPHAT® Protector



Die TopHat® Protectoren umschließen den Schaft vollständig auf einer Länge von ca. 1,5 mm. Dadurch wird das Carbonegewebe an seiner schwächsten Stelle vollständig geschützt.

BO = Break Off Spitze: (80) - 60-70-80 gr.  
(110) - 80-90-100-110gr. (90) - 80-90 gr.

	Baureihe 0,4/0,5-1	Baureihe 0,5	Baureihe 2,0	Baureihe 3,0
Carbon One 810 - 1150	BO (80)			
Carbon One 600 - 730		BO (110)		
Epic 600			Standard 80, 100	
Epic 500, P.flight 500, L.speed 500, Flatline 500				Standard 100, 125 gr. BO (90)

**Bestell-Nr: 30 81 + \_\_\_\_\_ + \_\_\_\_\_**

order number                      Baureihe      grain

### TOPHAT® GIGLIO



Die TopHat® Protectoren umschließen den Schaft vollständig auf einer Länge von ca. 1,5 mm. Dadurch wird das Carbonegewebe an seiner schwächsten Stelle vollständig geschützt.

Baureihe	Gewicht	Best. Nr.
0,5-1	70-80-90	30 821 5 90
0,5	90-100-110	30 820 5 110
0,5+1	110-130	30 821 5 130
0,5+1	90-110	30 821 5 110

**Bestell-Nr: siehe Tabelle**

order number

### BREAK OFF

271



Klebspitze, die durch einfaches Abbrechen an den Sollbruchstellen das gewünschte Gewicht erreicht.

für welchen Pfeil	Ausführung
alle Größen A/C/E	80 - 70 - 60 grain (3)
ACG 610 - 1500	100 - 90 - 80 grain (2)
alle Größen Apollo	120 - 110 - 100 grain (1)
Procomb 470 - 570	
ACG 430 - 540	120 - 110 - 100 grain (5)
Carbon One 550 - 730	90 - 100 - 110 grain (6)
Carbon One 810 - 1150	90 - 80 - 70 grain (7)
Carbon One 410 - 500	120 - 110 - 100 grain (8)
Procomb 300 - 420	

**Bestell-Nr: 30 60 + \_\_\_\_\_**

order number                      Typ

### Break Off - X-10 EASTON

00

Abbildung: Ballistic Tungsten



Speziell für die Pfeile X10.  
Nur im Pack a 12 Stück erhältlich.

#### Ballistic Tungsten / weight

120-110-100 grain (12)

#### Break Off

80-90-100 grain (10)  
100-110-120 grain (11)

Point Break Off - X10  
Fits for the arrows X10.  
Only Package for 12 pieces.

**Bestell-Nr: 30 6 + \_\_\_\_\_**

order number                      Typ

### TopHat® Blunt

594



Blunt für Holzpfeile aus vernickeltem Stahl, mit Innengewinde.

5/16" (6)	100 grain
11/32" (8)	100, 125 grain

TopHat Blunt  
Nickel plated blunt, inside thread

**Bestell-Nr: 33 201 + \_\_\_\_\_ + \_\_\_\_\_**

order number                      Modell / model      Gewicht / weight

### Adapter für Holzpfeile

Darst.:  
Mod.  
TopHat

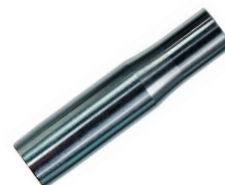

Dieser Aluminium Adapter wird am vorderen Ende des Holzschafes aufgeklebt. Damit gelingt die Nutzung von 5/16" Schraubspitzen auf Holzschäften. Ausgestattet mit parallelem Innengewinde.

#### Durchmesser / diameter

TopHat® 11/32 ca. 40 gr. (78)  
TopHat® 5/16 ca. 40 gr. (76)

Wood Point Adapter  
5° glue on aluminium outsert allows 5/16" points to screw onto wood shafts.  
Model TopHat® original tapping thread.

**Bestell-Nr: 73 31 + \_\_\_\_\_**

order number                      Modell / model

### TKS FIELD

1401



— Parallele Spitze ohne Gewinde zum Aufkleben auf angespitzten Holzschäften.

Größe - Nr.	Gewichte in grain
5/16" (6)	70
11/32" (8)	100, 125, 160
23/64" (7)	125

TKS FIELD Point  
 Parallel point without thread. Can be stuck on sharpened wooden shafts

**Bestell-Nr: 32 102 + \_\_\_ + \_\_\_**  
 order number Größe / size Gewicht / weight

### PDP 5° TAPERED FIELD

283



— Die glatten Konturen dieser parallelen Spitze ermöglichen einen aerodynamischen Flug und schonen die Zielscheibe. Zum Aufkleben auf angespitzten Holzschäften.

Größe - Nr.	Gewichte in grain
5/16" (6)	70, 100, 125
11/32" (8)	100, 125, 160, 190
23/64" (7)	125

5° TAPERED FIELD Point  
 Smooth contour provides aerodynamic flight while extending target life. Extra deep tapered hole and thin wall to blend with shaft. Stamped.

**Bestell-Nr: 32 101 + \_\_\_ + \_\_\_**  
 order number Größe / size Gewicht / weight

### TKS Bullet Feldspitze

1404



— Stahl brüniert. Spitze mit verlängertem Schaft. Ideal für das 3D Schießen. Ohne Innengewinde.

Größe - Nr.	Gewichte in grain
5/16" (6)	70, 100
11/32" (8)	80, 100, 125

Field point steel, bronzed.  
 Manufactured without tread. Ideal for 3D Shooting.

**Bestell-Nr: 32 401 + \_\_\_ + \_\_\_**  
 order number Größe / size Gewicht / weight

### Feldspitze BF3

282



— Stahlspitze, die hauptsächlich für 3D- und Langbogenschützen genutzt wird. Das konisch eingebrachte Innengewinde gibt der Spitze auf dem Holzschafte einen sicheren Halt.

Größe	Gewichte
5/16" (6)	70, 100, 125 grain
11/32" (8)	100, 125, 145 grain
23/64" (7)	125 grain

Field Point BF3  
 Point from steel with internal thread to grant a better grip on the wooden shafts. Available in 3 sizes.

**Bestell-Nr: 32 301 + \_\_\_ + \_\_\_**  
 order number Größe/size Gewicht/weight

### Feldspitze TopHat®

593



— Stahl brüniert.  
 Mit parallelem Innengewinde.

Größe	Gewichte
5/16" (6)	70, 100 grain
11/32" (8)	80, 100, 125 grain
23/64" (7)	125 grain

Field point steel, bronzed.  
 Manufactured with original tapping thread.

**Bestell-Nr: 32 201 + \_\_\_ + \_\_\_**  
 order number Größe / size Gewicht / weight

### Spezialspitze TSK

268



— Aufsetzen, anpressen, fertig.  
 Ideal für Holz und Fiberglaspeile der aufgeführten Typen.

Modelle / models	
SCOUT 1/4"	(2)
TROOPER 17/64	(3)
KIEFERNHOLZPFEIL 5/16" / ID 7 mm	(6)
KIEFERNHOLZPFEIL 5/16" / ID 7,5 mm	(4)

TSK point  
 Manufactured for the shown models.  
 Simple to be used.  
 Point needs to be pressed on the shaft by tool.

**Bestell-Nr: 30 207 + \_\_\_**  
 order number Modell / model

### TOPHAT® Aluspitze



— Abgerundete Aluminiumspitze mit geringem Gewicht. Ideal für Kinderpeile. Das Modell wird auch vielfach mit dem Namen TopHat®Kinderspitze im Markt nachgefragt.

Größe / size
5/16

Point TOPHAT childrens point  
 The TopHat® Children Point is a very light and blunt arrow point, what makes it ideal for children arrows.

**Bestell-Nr: 30 209**  
 order number

### TOPHAT® Small Bullet

2083



— Mit einem Innendurchmesser von 6,8 mm ist die TopHat®Small für getaperte 5/16 Schäfte anwendbar, um die Geschwindigkeit des Pfeiles zu erhöhen. Die klassische Bullet-Form ist scheibenschonender und lässt sich leichter ziehen.

Gewichte / weights	
30gr. (30)	50gr. (50) 70gr. (70)
80gr. (80)	100gr. (100)

Point TopHat Small Bullet  
 With an inner diameter of 6,8 mm the TopHat®-Small can be used for tapered 5/16 shafts to increase the speed of the arrow.

**Bestell-Nr: 32 630 + \_\_\_**  
 order number Gewicht / weight

### HEULSPITZE

660



— Diese Spitze ist passend für 11/32" Holzschäfte und verfügt über ein Innengewinde. Es sind vier verschiedene Lochgrößen des austauschbaren Heulaufsatzes erhältlich. Je kleiner das Loch, je höher der Ton.

Größen / sizes	
ca. 2,5 mm (25)	ca. 3 mm (30)
ca. 3,5 mm (35)	ca. 4 mm (40)

Modell TopHat auf Anfrage in 5/16, 11/32" 100 gr mit parallelem Schraubgewinde, Alu, erhältlich.

Howling Attachment Point  
 Just for wooden shafts with 11/32" diameter. Consists of thread part and howling attachment. The howling attachment is available with 4 different hole sizes and can be changed optionally. The smaller the hole, the higher the sound.

**Bestell-Nr: 33 145 + \_\_\_**  
 order number Größe / size

**TKS MESSING 3D**

1404



Spitze mit Innengewinde für Holzpfeile. 3D-Form

**Materialien / materials**

Messing / brass

**Gewichte + Größen / weight + sizes**

Größen	Gewichte in grain
5/16" (6)	70, 100, 125
11/32" (8)	100, 125, 145

**Bestell-Nr: 32 502 + \_\_\_ + \_\_\_**  
order number      Größe / size      Gewicht / weight

**TKS MESSING BULLET**

1404



Spitze mit Innengewinde für Holzpfeile. Bullet-Form.

**Materialien / materials**

Messing / brass

**Gewichte + Größen / weight + sizes**

Größen	Gewichte in grain
5/16" (6)	70, 100, 125
11/32" (8)	100, 125, 145

**Bestell-Nr: 32 512 + \_\_\_ + \_\_\_**  
order number      Größe / size      Gewicht / weight

**Spitze TopHat® Bullet**



Die gerade Spitze in Bulletform für Holzschäfte. Nicht zuletzt durch die zylindrische Ummantelung erlangt sie optimale Flugeigenschaften.

**Materialien / materials**

361 Stahl / steel (1)  
362 Messing / brass (2)  
363 Edelstahl VA/ high grade steel (3)

**Gewichte + Größen / weight + sizes**

5/16" (6)	70, 100 grain
11/32" (8)	80, 100, 125 grain

Available in two forms, three materials and weights. Optimal aerodynamic flight characteristics.

**Best.-Nr: 32 61 + \_\_\_ + \_\_\_ + \_\_\_**  
order number      Material / material      Größe / size      Gewicht / weight

**Spitze TopHat® 3D**



Die Spitze für Holzschäfte ist mit Konusflächen zur Selbstzentrierung versehen, mittig befindet sich ein selbstschneidendes Keilgewinde.

**Materialien / materials**

361 Stahl / steel (1)  
362 Messing / brass (2)  
363 Edelstahl VA/ high grade steel (3)

**Größen / weight + sizes + Gewichte**

5/16" (6)	70, 100 grain
11/32" (8)	80, 100, 125 grain

Available in two forms, three materials and weights. Optimal aerodynamic flight characteristics.

**Best.-Nr: 32 60 + \_\_\_ + \_\_\_ + \_\_\_**  
order number      Material / material      Größe / size      Gewicht / weight

**TopHat® Spitze / long**

592



Bullet Form  
3 D Form

Mittels dieser Verlängerung sollen Schaftbrüche, die unmittelbar hinter der Spitze erfolgt sind, ausgeglichen werden.

**Formen / forms**

Bullet (1)      3D (0)

**Größen / weights + sizes + Gewichte**

5/16" (6)	70, 100 grain
11/32" (8)	80, 100, 125 grain*

\* 11/32, 125 gr. in Bullet Form nicht möglich

**Best.-Nr: 32 62 + \_\_\_ + \_\_\_ + \_\_\_**  
order number      Form / form      Größe / size      Gewicht / weight

**Spitze QUATTROS**



5/16 - 100 grain - **33 140 6 100**  
5/16 - 85 grain - **33 140 6 85**  
11/32 - 100 grain - **33 140 8 100**  
11/32 - 125 grain - **33 140 8 125**

Spitze im mittelalterlichem Design ohne Gewinde. Erhältlich in zwei Größen mit entsprechenden Gewichten.

**Bestell-Nr: siehe oben**  
order number

**Kegelspitze**



5/16 - 100 grain - **33 135 6 100**  
5/16 - 85 grain - **33 135 6 85**  
11/32 - 100 grain - **33 135 8 100**  
11/32 - 125 grain - **33 135 8 125**

Spitze im mittelalterlichem Design ohne Gewinde. Erhältlich in zwei Größen mit entsprechenden Gewichten.

**Bestell-Nr: siehe oben**  
order number

**Spitze Bodkin / History Point**

Abb. Modell mit Gewinde



Bodkin Spitze in verschiedenen Ausführungen und Größen.

Größe	Ausstattung	grain	Bestellnummer
11/32	mit Gewinde	100	<b>33 139 8 100</b>
11/32	mit Gewinde	125	<b>33 139 8 125</b>
11/32	ohne Gewinde	100	<b>33 138 8 100</b>
5/16	mit Gewinde	100	<b>33 139 6 100</b>
5/16	ohne Gewinde	100	<b>33 138 6 100</b>

**Bestell-Nr: siehe Tabelle**  
order number

**TopHAT Mittelalter Spitze**



5/16 - 85 grain - **33 142 6 085**  
5/16 - 100 grain - **33 142 6 100**  
11/32 - 125 grain - **33 142 8 125**  
11/32 - 145 grain - **33 142 8 145**

Mittelalterliche Spitze" aus Stahl, brüniert, mit dem patentierten parallelen Schraubgewinde.

**Bestell-Nr: siehe oben**  
order number

Zum Zeitpunkt dieses Kataloges arbeiten wir bereits an einer Ergänzung weiterer beliebter Modelle aus dem Sortiment „Mittelalterliche Spitzen“. Fragen Sie gern an hinsichtlich dem Lieferzeitpunkt.

**Vollspitze** 11/32"



**Länge / length /**  
ca. 1,77"

**Gewicht / weight**  
ca. 210 gr.

**Bestell-Nr: 33 102**  
order number

**Dreieckspitze** 11/32"



**Länge / length /**  
ca. 2,85"

**Gewicht / weight**  
ca. 180 gr.

**Bestell-Nr: 33 103**  
order number

**Lanzenspitze** 11/32"



**Länge / length /**  
ca. 2,06"

**Gewicht / weight**  
ca. 135 gr.

**Bestell-Nr: 33 105**  
order number

**Plattspitze** 11/32"



**Länge / length /**  
ca. 2,59"

**Gewicht / weight**  
ca. 195 gr.

**Bestell-Nr: 33 113**  
order number

**Panzerhemdspitze** 11/32"



**Länge / length /**  
ca. 2,16"

**Gewicht / weight**  
ca. 135 gr.

**Bestell-Nr: 33 122**  
order number

**Kampfspitze** 11/32"

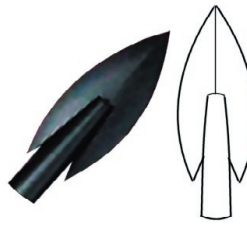

**Länge / length /**  
ca. 2,32"

**Gewicht / weight**  
ca. 140 gr.

**Bestell-Nr: 33 123**  
order number

**Flachspitze** 11/32"

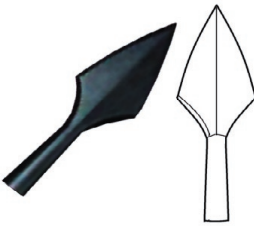

**Länge / length /**  
ca. 2,36"

**Gewicht / weight**  
ca. 220 gr.

**Bestell-Nr: 33 125**  
order number

**Pfeilspitze** 11/32"

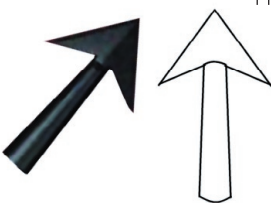

**Länge / length /**  
ca. 1,96"

**Gewicht / weight**  
ca. 165 gr.

**Bestell-Nr: 33 126**  
order number

**Schraubspitze Delta** 3 Stk Pack



feststehende Klinge / fixed-blade

**Gewicht / weight**  
170 gr.

**Ausführung / specification**  
2 Klingen

**Bestell-Nr: 35 151 2**  
order number

**Broadhead Adapter Ring** 1590 Beispielansicht



Adapter Ringe werden verwendet, um den Jagdspitzengehäusen eine möglichst große Stützfläche (Scherstabilität) auf Schäften zu bieten.

**Modelle / models**  
3 (3) 4 (4) 5 (5) 6 (6)  
7 (7) 8 (8)

Den passenden Adapterring finden sie in der entsprechenden Pfeilbeschreibung bei Easton.

**Bestell-Nr: 35 202 +** \_\_\_\_\_  
order number Modell / model

**Small Game Stopper** Beispiel:



**Farbe / color**  
silber / silver

**Stk per Pack / pack**  
6

**Bestell-Nr: 35 201**  
order number

**ARROW STOPPER** für Schäfte 6,6 - 8mm



Beim Auftreffen auf das Ziel rutscht der Stopper auf dem Schaft zurück und verletzt so das Ziel nicht. Kein „Verschwinden“ des Pfeils mehr unter Gras, Grasnarben oder Waldboden.

**Farben / colors**  
grün / green (05) orange (06)

**Bestell-Nr: 33 206 +** \_\_\_\_\_  
order number Farbe / color

### Spitze JUDO POINT/SHOCKER

2079  
790



2Stk  
Pack

JUDO POINT SHOCKER

Dank Krallenform (Bodenverhakung) wird der Pfeilverlust im Gelände vermieden

Mod. JUDO POINT / Ausführung / typ

5/16 - 120 grain (46) 11/32 - 135 grain (48)

Mod. SHOCKER / Ausführung / typ

100 grain (3100) 125 grain (3125)

**Bestell-Nr: 35 11 + \_\_\_\_\_**

order number

Modell/model

### Jagdspitze ASIA



3 Stk  
Pack

feststehende Klinge / fixed-blade

Ausführung / typ

3 Klingen / 3 blades

Gewicht / weight

100 grain 125 grain

**Bestell-Nr: 35 105 3 + \_\_\_\_\_**

order number

Gewicht / weight

### MAIN ARTERY



3 Stk  
Pack

feststehende Klinge / fixed-blade

Gewicht / weight (grain)

100 (100)

Durchmesser / diameter thickness

1-1/8"

**Bestell-Nr: 35 165**

order number

### Spitze TOXX

2155



Gewichte / weights

100 grain (100) 125 grain (125)

**Bestell-Nr: 35 155 + \_\_\_\_\_**

order number

Gewicht / weight

### Jagdspitze NURI



3 Stk  
Pack

feststehende Klinge / fixed-blade

Gewicht / weight

100 gr. 125 gr.

Stärke / blade thickness

1- 1/4"

**Bestell-Nr: 35 153 + \_\_\_\_\_**

order number

Gewicht / weight

### Spitze MUZZY TROCAR

2262



Gewicht / weight

100 grain

Klingenstärke / blade thickness

.035

**Bestell-Nr: 35 156 100**

order number

### SHRED



3 Stk  
Pack

feststehende Klinge / fixed-blade

Gewicht / weight

Mit modularem Gewichtssystem, sodass mit 100 oder 125 grain geschossen werden kann.

**Bestell-Nr: 35 167**

order number

### SIK F4



3 Stk  
Pack

4 feststehende Klingen / fixed-blade

Gewicht / weight

100 grain

highly accurate / 1 degree razor.honde blade angle, field point accuracy, laser-welded asembly

**Bestell-Nr: 35 171**

order number

### Jagdspitze BIG III



3 Stk  
Pack

feststehende Klinge / fixed-blade

Gewicht / weight

100 gr.

Stärke / blade thickness

1- 1/8"

**Bestell-Nr: 35 152**

order number

### ALPHA



3 Stk  
Pack

feststehende Klinge / fixed-blade

Gewicht / weight

Mit modularem Gewichtssystem, sodass mit 100 oder 125 grain geschossen werden kann.

**Bestell-Nr: 35 166**

order number

### NAP BLOODRUNNER

1304

Darstellung:  
Bloodrunner  
3 Klingen



3 Stk  
Pack

feststehende Klinge / fixed-blade

Modelle / models

Bloodrunner 2 Klingen - 100 grain (2)

Bloodrunner 3 Klingen - 100 grain (3)

**Bestell-Nr: 35 107 + \_\_\_\_\_**

order number

Gewicht / weight

### Jagdspitze HELLRAZOR



3 Stk  
Pack

feststehende Klinge / fixed-blade

Gewicht / weight (grain)

100

**Bestell-Nr: 35 131 100**

order number



**NAP SHOCKWAVE**

889



3 Stk  
Pack

3 Klappklingen / expandable-blade

**Gewichte / weights**

85 gr. 100 gr. 125 gr.

**Klingenstärke / blade thickness**

.030

**Bestell-Nr: 35 109 + \_\_\_\_\_**

order number Gewicht / weight

**Jagdspitze MEAT SEEKER**



3 Stk  
Pack

Klappklingen / expandable-blade

**Modelle / models**

2 Klingen 85 gr.

**Bestell-Nr: 35 117 85**

order number

**Grim Reaper RAZORTIP**

00



3 Stk  
Pack

3 Klappklingen 0.35 / expandable-blade 0.35

**Ausführungen / specifications**

ø 1- 3/8" / 100 grain (2100)

ø 1- 3/4 / 125 grain (3125)

**Bestell-Nr: 35 12 + \_\_\_\_\_**

order number Ausführung / spec.

**Grim Reaper HADES PRO**

2635



3 Stk  
Pack

feststehende Klinge / fixed-blade

**Gewicht / weight (grain)**

125

**Bestell-Nr: 35 164 125**

order number

**NAP THUNDERHEAD**

1129



5 Stk  
Pack

feststehende Klinge / fixed-blade

**Gewichte / weights (grain)**

100 (100)

125 (125)

**Stärke / blade thickness**

.027 inch

**Bestell-Nr: 35 147 + \_\_\_\_\_**

order number Gewicht / weight

**Grim Reaper HADES**

1439



3 Stk  
Pack

feststehende Klinge / fixed-blade

**Gewichte / weights**

100 grain (100)

125 grain (125)

**Bestell-Nr: 35 121 + \_\_\_\_\_**

order number Gewicht / weight

**Grim Reaper CARNI FOUR**

2635



3 Stk  
Pack

vier Klappklingen / four expandable-blade

**Gewicht / weight (grain)**

100 (100)

125 (125)

**ERSATZKLINGEN / replacement**

# 35 919 + grain

**Bestell-Nr: 35 163 + \_\_\_\_\_**

order number grain

**Grim Reaper PRO 3 BLADE**



3 Stk  
Pack

3 Klappklingen / expandable blades

**Gewichte / weights (grain)**

100 (100)

125 (125)

**Durchmesser / diameter thickness**

1-3/8"

**Bestell-Nr: 35 169 + \_\_\_\_\_**

order number Gewicht / weight

**Jagdspitze Cheap Shot**

2456  
2457



Hergestellt aus Polymer, welches speziell als Ersatz für Stahl entwickelt wurde. Die Spitze Cheap Shot™ ist rostfrei, scharf und praktisch unempfindlich gegenüber den Elementen.

**Cheap Shot 1 / 100 grain / Pack a 10**

Bestell-Nr: 35 159 100

**Cheap Shot 1 / 100 grain / Pack a 50**

Bestell-Nr: 35 160 100

**Cheap Shot 2 / 125 grain / Pack a 10**

Bestell-Nr: 35 159 125

**Cheap Shot / 125 grain / Pack a 50**

Bestell-Nr: 35 160 125

Made from space-age polymer developed specifically as a substitute for steel, the Cheap Shot™ is tough, sharp and practically impervious to the elements! Unlike a steel broadhead, it will never rust, tarnish or corrode, and it will endure all but the most extreme weather conditions. Available in two sizes, each patent-pending Cheap Shot™ is outfitted with Cold Steel®'s signature "grip n` rip" style serrations

**siehe oben**

order number

**Jagdspitze RAVIN Steel**

**Modell**

Stahl (1)  
Aluminium (2)  
Titan (3)



3 Stk  
Pack

Klappklingen / expandable-blade

**Gewicht / weight**

100 grain

2 Klingen, 416 steel, internal spring clip, 450 fps approved, develops upon impact

**Bestell-Nr: 35 170 + \_\_\_\_\_**

order number Modell / model

**ROCKET Sidewinder XT**



3 Stk  
Pack

Klappklingen / expandable-blade

**Gewicht / weight**

100 grain

highly accurate / 1 degree razor-honede blade angle, field point accuracy, laser-welded assembly

**Bestell-Nr: 35 172**

order number